

# SUTEVA

SUMINISTROS TÉCNICOS DEL VALLÉS



ES  
€



®

# KING TONY

*Enjoy your work*



# OFERTAS

# 2026



# Patrocinio y acuerdos

Pilotos apasionados de mecánica,  
eligieron KING TONY® para acompañarles  
en sus tareas diarias.



**Charlie Herbst  
HC RACING 86**



**Kevin Rohrscheidt - KEEPONRACING**



KING TONY® desarrolla su imagen de marca a través de deportes de motor, y eso a nivel internacional. Es otra manera que hemos encontrado para aumentar nuestra visibilidad.



**Matteo Chatillon - Maxence Cornuau  
MLC Racing**

**TATI Team  
Beringer Racing**



**Bonduel Racing ASBL**



**Romain Dumas  
RD Limited**



# Valores de la marca

Desde 1984, KING TONY® suministra herramientas para profesionales. Nos focalizamos en tener ofertas de calidad para responder a las exigencias de nuestra clientela. Cada mecánico desea acabar una tarea con un resultado profesional. Y acabarla sin esfuerzo y de forma rápida todavía complace más. Así fabricamos nuestra herramienta en KING TONY®, pensando en el mecánico que la usará para acabar su trabajo rápido, sin esfuerzo y con resultados que superan lo esperado. « Enjoy your work\* », gracias al diseño, la comodidad, resistencia y calidad de nuestros productos. Elige KING TONY® y cambia tu visión del trabajo.

• Quality • Innovation • Health • Enjoyment™

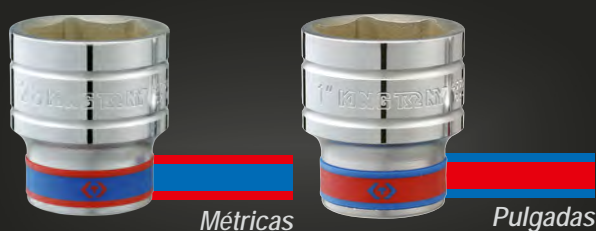

## Diseño patentado

Nuestro sistema patentado de identificación con colores es precursor en el mundo de la herramienta. Para que reconozcas tu vaso a primera vista, KING TONY® ha elegido dos colores: AZUL para las medidas en métrico, ROJO para las pulgadas.

## Dimensiones exactas

Somos conscientes de la importancia que es para un profesional tener dimensiones precisas. KING TONY® utiliza sus conocimientos como fabricante para reducir al máximo la tolerancia de sus herramientas.



1062 SERIES I-BEAM technology



Prueba del punto de rotura de las llaves combinadas de 13, 17 y 19 mm KING TONY®. Comparación con la normativa DIN 3113. Prueba realizada por CETIM (organismo privado).

## Innovaciones

Cada año mejoramos nuestra herramienta. KING TONY® selecciona sus ideas más ingeniosas para el desarrollo de nuevos productos respetando calidad profesional con precio competitivo. Para nuestros nuevos diseños, siempre nos focalizamos en la comodidad, seguridad y rendimiento de nuestros usuarios.

## Exigencia calidad

Solo salen de nuestra fábrica las mejores piezas. KING TONY® tiene su propia normativa y supera la normativa DIN del 30% como mínimo para su herramienta de mano y del 50% como mínimo para su gama de impacto.

# ÍNDICE

Vasos .....	6
Vasos de impacto .....	18
Llaves de impacto neumáticas .....	20
Llaves .....	24
Alicates .....	31
Destornilladores, llaves macho y puntas .....	36
Martillos y herramientas de golpe .....	44
Herramientas de tubería .....	48
Herramientas para electricista .....	50
Herramientas con aislamiento 1000V .....	57
 Equipos de seguridad eléctrica .....	62
Herramientas para taller .....	66
Iluminación .....	72
Mobiliario y composiciones de herramientas .....	76
Apriete controlado .....	118
Extractores .....	122
Mecánica .....	130
Hidráulica - Elevación .....	150

## *Una imagen de marca potente*

KING TONY® decidió ser especialista en herramienta profesional, convirtiéndose en «experta en herramientas y servicio». Además, con su estrategia marketing, da apoyo a sus clientes sin perderles nunca de vista.



# CARRACAS Y EMPUÑADURAS ARTICULADAS

## CARRACAS

- Materiales:  
- Cuerpo de Cr-V  
- Cuadrado conductor de Cr-Mo

- Acabado:  
- Cuerpo cromado pulido  
- Cuadrado conductor fosfato negro

supera del **30%** como mín. normativas DIN



2 PZAS



Protección contra las infiltraciones de polvo y de condensación

### I-beam

**7773GS** 56 €<sup>B</sup>

**JUEGO DE CARRACAS DE 1/2" Y 1/4" I-BEAM RESISTENTE AL POLVO**



Liberación rápida del vaso



Bola de retención de acero



Reversible



Diseño I-beam



Mango PP+TPR antideslizante

**277355GS** 140 mm 30 €<sup>B</sup>



110

**477310GS** 250 mm 34 €<sup>B</sup>



500



Liberación rápida del vaso



MINI CARRACA

2 PZAS

**276B0225** 87.6 mm 32 €<sup>B</sup>

**JUEGO DE MINI CARRACA PORTA PUNTAS Y PORTA VASOS 1/4"**



Porta puntas bi-hexagonal

Contiene

276B35

770225



Liberación rápida del vaso



**275245G** 114 mm 31 €<sup>B</sup>

**MINI CARRACA CON MANGO ARTICULADO Y CABEZA GIRATORIA**



Mango abatible que permite una utilización en T.

### CARRACAS REVERSIBLES



**275955G** 140 mm



31 €<sup>B</sup>

114

**375908G** 200 mm



28 €<sup>B</sup>

387

**475910G** 262 mm



31 €<sup>B</sup>

540

### CARRACAS REVERSIBLES



Liberación rápida del vaso



**277155G** 130 mm



24 €<sup>B</sup>

122



**477110G** 250 mm



32 €<sup>B</sup>

623

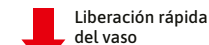

Liberación rápida del vaso

**677820FS** 500 mm **3/4"** 97 €<sup>B</sup>

**CARRACA REVERSIBLE**



2.61



**877932F** 800 mm **1"** 199 €<sup>B</sup>

**CARRACA REVERSIBLE**



4.40



**New**



5.19

**677802MR** 500 ~ 1168 mm **3/4"** 149 €<sup>B</sup>

**CARRACA REVERSIBLE 3/4" 500MM + EXTENSIÓN INTERCAMBIABLE 668MM**



Ultra resistente



Telescópico



Liberación rápida del vaso



Bola de retención de acero

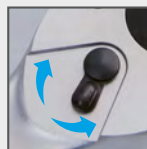

Reversible



Mango PP+TPR antideslizante

477322GS

89 € B

**CARRACA TELESCÓPICA 1/2"**

Mayor par, con menos esfuerzo gracias a la extensión: máx. 550 mm. Capacidad de carga máxima de 700 Nm, muy por encima de la norma de calidad.



1.28



Protección contra las infiltraciones de polvo y de condensación

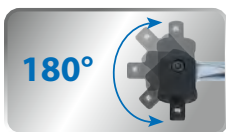

446124G

450 ~ 600 mm



46 € B

**EMPUÑADURA ARTICULADA Y EXTENSIBLE**

1.18



646240P

1020 mm



119 € B

**EMPUÑADURAS ARTICULADAS**

3.90

846240P

1020 mm



134 € B

**EMPUÑADURAS ARTICULADAS**

3.95

445318F



445315F

**I-beam**

445315F

375 mm



29 € B

630

445318F

450 mm



33 € B

708

**EMPUÑADURAS ARTICULADAS**



Cabeza reforzada en forma de U



Cuadrado giratorio a 180°



Bola de retención de acero



Diseño I-Beam



3 PZAS



9403PP

35,60 € B

**JUEGO DE AUMENTADORES MAGNÉTICOS EXTRAFINOS**

0.15

Ideal cuando el espacio es limitado o un adaptador normal no es apropiado. Adaptadores con imanes para sujetar firmemente las tomas. Diseño extraplano (un 20% menos que un modelo estándar).



Contiene		L mm
2883	1/4" F x 3/8" M	14,5
3884	3/8" F x 1/2" M	19
4886	1/2" F x 3/4" M	28

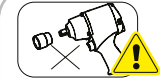
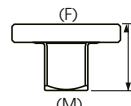

No utilizar los vasos con una llave de impacto.



6 PZAS

78106 29€<sup>B</sup>

**COFRE DE ADAPTADORES 1/4", 3/8", 1/2" Y 3/4"**

Contiene	F	M
2813	1/4" →	3/8" →
4813	1/2" →	3/8" →
3812	3/8" →	1/4" →
4816	1/2" →	3/4" →
3814	3/8" →	1/2" →
6814	3/4" →	1/2" →



2793 1/4" 31 mm 10€<sup>B</sup>

**ARTICULACIÓN 1/4"**

4793 1/2" 59 mm 10€<sup>B</sup>

**ARTICULACIÓN 1/2"**

Ángulo de 20°  
Modelo corto que permite un acceso en los espacios estrechos  
Acabado cromado pulido  
Bloqueo hexagonal de bola.

**EXTENSIONES**



229304 100 mm 1/4" 6,50€<sup>B</sup>

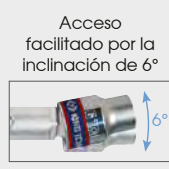

229306 150 mm 1/4" 7,70€<sup>B</sup>



625104 100 mm 3/4" 14,80€<sup>B</sup>

625108 200 mm 3/4" 20,90€<sup>B</sup>

625116 400 mm 3/4" 29,70€<sup>B</sup>



422118 450 mm 1/2" 18,50€<sup>B</sup>

422124 600 mm 1/2" 22€<sup>B</sup>

422130 750 mm 1/2" 32€<sup>B</sup>

422136 900 mm 1/2" 34€<sup>B</sup>



3 PZAS

3893EW 340 mm 1/4" 3/8" 89€<sup>B</sup>

**ALARGADOR PARA CARRACAS DE 1/4" Y 3/8"**

La extensión facilita el trabajo en espacios reducidos. Se suministra con dos escuadras intercambiables de 1/4" y 3/8". El mecanismo accionado por cadena mejora la durabilidad y la suavidad de funcionamiento. Diseñado para alejarse de la zona de trabajo, lo que facilita el apriete o afloje. Par de apriete máximo: 130 Nm (96 lb ft).

**VASOS Y RAÍLES DE VASOS**

GARANTÍA ILIMITADA



Anillo de goma en todos los vasos 1/2", 3/4" y 1"



MÉTRICAS Supera del 30% como mín. normativas DIN



PULGADAS Supera del 30% como mín. normativas ANSI

**PIÉNSELO!**



11 PZAS

9100M 17,50€<sup>B</sup>

**JUEGO DE INSERTOS MAGNÉTICOS HEXAGONALES PARA VASOS MÉTRICOS**

Para vasos métricos hexagonales o bi hexagonales.

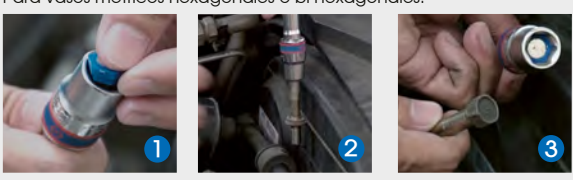

22 PZAS

P9100M 1/2" 54€<sup>B</sup>

- 4335M : 8, 10, 11, 12, 13, 14, 15, 16, 17, 18, 19
- 9100M : 8, 10, 11, 12, 13, 14, 15, 16, 17, 18, 19



2330S : 5/32", 3/16", 7/32", 1/4", 9/32", 5/16", 11/32", 3/8", 7/16", 15/32", 1/2"

**2011SR**

19 € <sup>B</sup>

620



2033 : T8, T9, T10, T15, T20, T25, T27, T30, T40

**2109PR**

18 € <sup>B</sup>

170



2033 : T8, T9, T10, T15, T20, T25, T27, T30, T40 - 2275M : E4, E5, E6, E7, E8

**2114TR**

26 € <sup>B</sup>

300



2035 : H3, H4, H5, H6, H7, H8, H10

**2127PR**

14 € <sup>B</sup>

150



2035S : H1/8, H5/32, H3/16, H7/32, H1/4, H5/16, H3/8

**2127SR**

16 € <sup>B</sup>

150



2335M : 4, 5, 6, 7, 8, 9, 10, 11, 13

**2509MR**

11,60 € <sup>B</sup>

200



3023 : T15, T20, T25, T27, T30, T40, T45, T50

**3118PR**

36 € <sup>B</sup>

340



3375M : E4, E5, E6, E7, E8, E11 - 4375M : E10, E12, E14, E16, E18, E20

**7113PR**

40 € <sup>B</sup>

350



4330S : 3/8", 7/16", 1/2", 9/16", 11/16", 3/4", 13/16", 7/8"

**4010SR**

26 € <sup>B</sup>

640



402B : M16 - 4026 : M8, M10, M12, M14

**4105PR**

37 € <sup>B</sup>

570



4025 : H6, H7, H8, H10, H12, H14, H17, H19

**4108PR10**

41 € <sup>B</sup>

960



4335M : 10, 12, 13, 14, 17, 19, 21, 22

**4510MR**

25 € <sup>B</sup>

640



4049 : M9, M10, M12, M13, M14, M16

**4116PR**

67 € <sup>B</sup>

380

**New**



6025 : H14, H17, H19, H22

**6104PRD1**

50 € <sup>B</sup>

1.35

**New**



6023 : T60, T70, T80, T90, T100

**6105PRD1**

98 € <sup>B</sup>

1.68

**New**

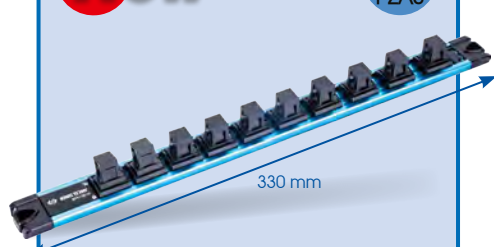

330 mm



Extracción rápida y sencilla del vaso gracias a un sistema de palanca. 173

**87413B10**

23 € <sup>B</sup>

**RAÍL MAGNÉTICO CON BLOQUEO PARA VASOS 1/2"**

Sujeta de forma segura vasos de 10 1/2" gracias a clips de seguridad. Base magnética con revestimiento suave para proteger las superficies. Acabado: aluminio anodizado



Opciones de montaje versátiles: cuélguelo o fíjelo magnéticamente para máxima comodidad.



# COFRES DE VASOS



Anillo de goma en todos los vasos 1/2", 3/4" y 1"



MÉTRICAS  
Supera del **30%** como mín. del 30% normativas DIN



PULGADAS  
Supera del **30%** como mín. del 30% normativas ANSI



25 PZAS

**2525MRE** (1/4") 38,20€<sup>B</sup>

203 x 93 x 43 mm  
Contiene 0.55

2335M	4, 4.5, 5, 5.5, 6, 7, 8, 9, 10, 11, 12, 13
1025P	PH2, PH2
1025H	H5, H6
1025T	T10, T15, T20, T25, T30, T40
2142	222104
277155G	



26 PZAS

**2526SR02** (1/4") 72€<sup>B</sup>

244 x 118 x 37 mm  
Contiene 1.38

2335S	5/32", 3/16", 7/32", 1/4", 9/32", 5/16", 11/32", 3/8", 7/16", 15/32", 1/2"
2235S	5/32", 3/16", 7/32", 1/4", 9/32", 5/16", 11/32", 3/8", 7/16", 1/2"
222102, 222104	
275955G	2792 2813



31 PZAS

**2531MR03** (1/4") 87€<sup>B</sup>

280 x 130 x 41 mm  
Contiene 1.60

2335M	4, 4.5, 5, 6, 7, 8, 9, 10, 11, 12, 13
2033	T8, T9, T10, T15, T20, T25, T27, T30
2035	H3, H4, H5, H6, H8, H10
275955G	257145
2792	2179DF
222103, 222106	



39 PZAS

**2539MRV04** (1/4") 69€<sup>B</sup>

199 x 161 x 56 mm  
Contiene 1.25

2335M	5, 6, 7, 8, 9, 10, 11, 12, 13, 14
1025S	4.0 x 0.5, 5.5 x 0.8, 6.5 x 1.2
1025P	PH1, PH2
1025Z	PZ2
1025U	T7H, T8H, T9H, T10H, T15H, T20H, T25H, T27H, T30H, T40H
1025H	H1.5, H2, H2.5, H3, H4, H5, H6
1317012PN	PH1 PH2
1317046SN	4.0 6.0
1317057SN	5.0 7.0
770225	215506
2155DF	



39 PZAS

Serie ATOM



**2539MR01AM** (1/4") 78€<sup>B</sup>

175 x 98.5 x 55 mm  
Contiene 0.86

2335M	5, 5.5, 6, 7, 8, 9, 10, 11, 12, 13, 14
1025P	PH1, PH2, PH3
102512P	PH2
1025Z	PZ1, PZ2, PZ3
1025T	T10, T15, T20, T25, T27, T30, T40
1025S	4.0, 5.0, 6.0
1025H	H2.5, H3, H4, H5, H6
277355GS	
2176DF	
2141 2793	222102, 222104



44 PZAS

**2044SRE** (1/4") 109€<sup>B</sup>

Cofre 820002K (389 x 185 x 66 mm)  
EVA #10 (375 x 140 mm)  
Contiene 1.62

2330S	5/32", 3/16", 7/32", 1/4", 9/32", 5/16", 11/32", 3/8", 7/16", 15/32", 1/2"
2235S	5/32", 3/16", 7/32", 1/4", 9/32", 5/16", 11/32", 3/8", 7/16", 1/2"
5025H	H3/64", H1/16", H5/64", H3/32", H7/64", H1/8", H9/64", H5/32"
1025S	3.0, 4.5, 5, 6.5, 8
1025P	PH0, PH1, PH2, PH3
222302, 222304	
275206G	2792 2142
2178DF	

\*Garantía ilimitada, excluyendo las puntas 1/4".

275955G + 2176DF



2551MR03

1/4"

84 €<sup>B</sup>

47 PZAS

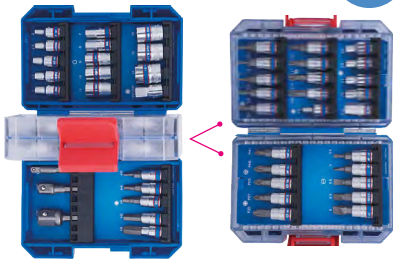

244 x 118 x 37 mm

51 PZAS

Contiene

1.43

2335M	4, 4.5, 5, 5.5, 6, 7, 8, 9, 10, 11, 12, 13, 14
1025S	3.0, 4.0, 5.0, 6.0
1025P	PH1, PH2, PH2, PH3
1025Z	PZ1, PZ2, PZ2, PZ3
1025T	T10, T15, T20, T25, T27, T30, T40
1025U	T10H, T15H, T20H, T25H, T27H, T30H, T40H
1025H	H3, H4, H5, H6
222302, 222304	
275955G	2176DF
2792	770225 75363 2813

2547MREB

1/4"

82 €<sup>B</sup>

150 x 106 x 83 mm

Contiene

1.0

2335M	4, 4.5, 5, 5.5, 6, 7, 8, 9, 10, 11, 12, 13, 14
2375M	E4, E5, E6, E7, E8, E10
2031	PH1, PH2, PH3
2032	3.5, 4, 5.5, 6.5, 8
2033	T8, T9, T10, T15, T20, T25, T27, T30, T40
2035	H3, H4, H5, H6, H8
2038	PZ1, PZ2
2813	1/4"F x 3/8"M
770250	1/4"
770350	3/8"
770450	1/2"

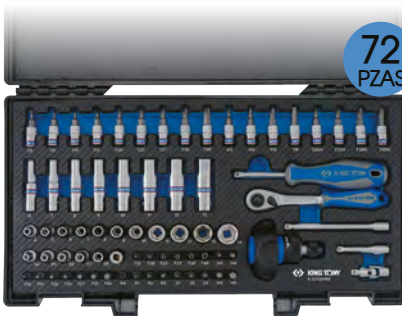

72 PZAS

2572MRE

1/4"

164 €<sup>B</sup>

Cofre 820003K (389 x 230 x 66 mm)  
EVA #8 (375 x 187 mm)

Contiene

2.06

2335M	4, 5, 6, 7, 8, 9, 10, 11, 12, 13, 14
2235M	6, 7, 8, 9, 10, 11, 12, 13
2375M	E4, E5, E6, E7, E8
2033	T8, T9, T10, T15, T20, T25, T27, T30, T40
2035	H3, H4, H5, H6
2037	T20, T25, T30, T40
1025P	PH0, PH1, PH2, PH3
1025Z	PZ1, PZ2, PZ3
1025H	H3, H4, H5, H6
1025T	T10, T15, T20, T25, T27, T35, T40
1025U	T15H, T20H, T25H, T27H, T30H, T40H
222302, 222304	
277355GS	2746
2178DF	2792 2142



91 PZAS

5092CR

1/4"

3/8"

199 €<sup>B</sup>

445 x 187 x 50 mm

Contiene

4.4

2335M	4, 4.5, 5, 5.5, 6, 7, 8, 9, 10, 11, 12, 13
2335S	5/32", 3/16", 7/32", 1/4", 9/32", 5/16", 11/32", 3/8", 7/16", 1/2"
2235M	4, 4.5, 5, 5.5, 6, 7, 8, 9, 10, 11, 12, 13
2235S	5/32", 3/16", 7/32", 1/4", 9/32", 5/16", 11/32", 3/8", 7/16", 1/2"
3330M	8, 9, 10, 11, 12, 13, 14, 15, 16, 17, 18, 19, 20, 21, 22
2015SX	1/8, 3/16, 7/32, 1/4, 5/16, 3/8
2015MX	H3, H4, H5, H6, H8, H10
2011X	PH1, PH2, PH3, PH4
1115	H1.5, H2, H2.5 2561
376908F	257145 245205F 2179DF 3792
3812	363516 222102, 222104 322103, 322106 3840

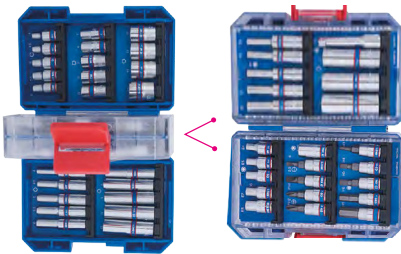

48 PZAS

2549MREB

1/4"

94 €<sup>B</sup>

150 x 106 x 83 mm

Contiene

1.28

2335M	4, 4.5, 5, 5.5, 6, 7, 8, 9, 10 (x2), 11, 12, 13, 14
2235M	4, 4.5, 5, 5.5, 6, 7, 8, 9, 10, 11, 12, 13, 14
2275M	E4, E5, E6, E7, E8
2375M	E4, E5, E6, E7, E8, E10
2031	PH1, PH2
2032	4, 5.5
2035	H3, H4, H5, H6, H8
222102	



36 PZAS

3534MR01

3/8"

115 €<sup>B</sup>

372 x 153 x 40 mm

Contiene

3.1

3335M	6, 7, 8, 9, 10, 11, 13, 14, 17, 19
3375M	E4, E5, E6, E7, E8, E10, E12, E14, E16, E18
3023	T8, T9, T10, T15, T20, T25, T27, T30, T40, T45
375908G	345208F 3792
357108	322103, 322106



23 PZAS

3523MRE09

3/8"

99 €<sup>B</sup>

Cofre 820002K (389 x 185 x 66 mm)  
EVA #10 (375 x 140 mm)

Contiene

2.43

3335M	6, 7, 8, 9, 10, 11, 12, 13, 14, 15, 16, 17, 19, 21, 22, 23, 24
375908G	
329303, 329306	3792
357108	345208G

\*Garantía ilimitada, excluyendo las puntas 1/4".





20 PZAS

**7120PR** 3/8" 1/2" 63€ B

296 x 130 x 41 mm

Contiene		1.79
3375M	E6, E7, E8, E10	
4375M	E12, E14, E16, E18, E20	
3023	T10, T15, T20, T25, T27	
4023	T30, T40, T45, T50, T55	
4813		



60 PZAS

**7560MRE** 1/4" 1/2" 263€ B

**7560MRE01** 1/4" 1/2" 263€ B

Cofre 82001 1K ( 422 x 372 x 92mm)  
EVA #9 (375 x 280 mm)

Contiene		6.24
2335M	4, 5, 5.5, 6, 7, 8, 9, 10, 11, 12, 13, 14	
4335M	10, 11, 13, 14, 15, 16, 17, 18, 19, 20, 21, 22, 24, 27, 30, 32	
1025S	3, 4.5, 5, 6.5, 8	
1025P	PH0, PH1, PH2, PH3	
1025Z	PZ1, PZ2, PZ3	
1025U	T10, T15, T20, T25, T27, T30, T40	
222302, 222304		
425105, 425106		2745
<b>7560MRE</b>	475910G	
<b>7560MRE01</b>	477110G	
276A04G	213312DF	
445215F	457212	
2813	2792 4791 2142	



62 PZAS

**9564MR01** 1/4" 3/8" 1/2" 268€ B

476 x 282 x 57 mm

Contiene		7.45
4335M	12, 13, 14, 15, 16, 17, 18, 19, 20, 21, 22, 23, 24, 27, 30, 32	
3335M	8, 9, 10, 11, 12, 13, 14, 15, 17, 19	
2335M	4, 4.5, 5, 6, 7, 8, 9, 10, 11, 12	
3235M	10, 13, 17, 19	
3375M	E10, E12, E14, E16, E18	
3023	T20, T25, T27, T30, T40	
3665	16, 20.8	
425106	222104	
475910G	375908G 275955G 457212	
2792	3792 4791	



\*Garantía ilimitada, excluyendo las puntas 1/4".





55  
PZAS

7555MRE10

1/4 1/2"

168 € B

Cofre 820003K (389 x 230 x 66 mm)  
EVA #8 (375 x 187 mm)

Contiene		3.80
2335M	5.5, 6, 7, 8, 9, 10, 11, 12, 13, 14	
4335M	10, 11, 12, 13, 14, 15, 16, 17, 18, 19, 21, 22, 24, 27, 30, 32	
1025S	4.5, 6.5, 8	
1025P	PH1, PH2, PH3	
1025Z	PZ1, PZ2, PZ3	
1025U	T10, T15, T20, T25, T27, T30, T40	
1025H	H3, H4, H5, H6, H7	
275955G	475910G	
2178DF	2792 2142	
222102, 222104	422305	



Bandeja Evawave que se adapta a los cajones de los carros



81  
PZAS

7581MRO1

1/4 1/2"

316 € B

422 x 360 x 110 mm

Contiene		7.14
2335M	4, 4.5, 5, 5.5, 6, 7, 8, 9, 10, 11, 12, 13	
4335M	10, 11, 12, 13, 14, 15, 17, 19, 22, 24	
4635	16, 20, 8	
1025H	H3, H4, H5, H6, H7, H8	
1025T	T20, T25, T30, T40	
1060	6, 7, 8, 10, 12, 13, 14, 15, 17, 19	
1120MR	H1.5, H2, H2.5, H3, H4, H5, H6, H8, H10	
1147R	T10H, T15H, T20H, T25H, T27H, T30H, T40H	
1421	PH1 x 80, PH2 x 100	
1422	4 x 100, 5.5 x 125, 6.5 x 150	
276A04G	475910G	
222104	425105	
2792	4791 75060	
631106	611106	
651610C		
7610405	7621505 7640406	
782150OS	79831	
9DC22		



110  
PZAS

7511MR

1/4 1/2"

244 € B

422 x 275 x 85 mm

Contiene		6.9
2335M	4, 4.5, 5, 5.5, 6, 7, 8, 9, 10, 11, 12, 13, 14	
2235M	6, 7, 8, 9, 10, 11, 12, 13	
2375M	E4, E5, E6, E7, E8	
4235M	14, 15, 17, 19, 22	
4335M	10, 11, 12, 13, 14, 15, 16, 17, 18, 19, 20, 21, 22, 24, 27, 30, 32	
4375M	E10, E11, E12, E14, E16, E18, E20, E24	
4635	16, 20, 8	
2031	PH1, PH2	2038 PZ1, PZ2
2032	4, 5.5, 6.5	
2033	T8, T10, T15, T20, T25, T27, T30	
2035	H3, H4, H5, H6	
1836P	PH3, PH4	1836H H14
1836S	8x1.2, 10x1.6, 12x2.0	
1832T	T40, T45, T50, T55, T60	
1832H	H7, H8, H10, H12	
1836Z	PZ3, PZ4	
1115*	H1.5, H2, H2.5	
277155G	477110G	
2745	2178DF 2792 4791	
222102, 222104	425105	
422210	257145	
770225	414810S 3824	



103  
PZAS

7503MRO1

1/4 1/2"

358 € B

422 x 360 x 110 mm

Contiene		9.24
2335M	4, 4.5, 5, 5.5, 6, 7, 8, 9, 10	
4335M	8, 9, 10, 11, 12, 13, 14, 15, 16, 17, 18, 19, 20, 21, 22, 23, 24, 27, 30, 32	
4635	16, 20, 8	
2375M	E4, E5, E6, E7, E8, E10	
4375M	E11, E12, E14, E16, E18	
1025T	T15, T20, T25, T27, T30, T40, T45, T50	
1025H	H2, H2.5, H3, H4, H5, H6, H7, H8, H10	
1025M	M4, M5, M6, M8, M10	
2221	75, 150	
4251	125, 250	
4223	55	
1062	8, 10, 11, 12, 13, 14, 15, 16, 17, 18, 19, 21, 22, 24	
1930	8x10, 11x13, 12x14, 17x19	
1421	PH1 x 80, PH2 x 100	
1422	5.5 x 125, 6.5 x 150	
277155G	477110G	
257145	457210	
2178DF		
2792	4791 2142	
361108R	611107	
212826		

\*Garantía ilimitada, excluyendo las puntas 1/4".





9 PZAS

198 x 105 x 32 mm

Contiene 1.03  
 T20, T25, T27, T30, T40, T45, T50, T55, T60

4109PR 55€ B



9 PZAS

198 x 105 x 32 mm

Contiene 1.13  
 T20, T25, T27, T30, T40, T45, T50, T55, T60

4119PR 60€ B



9 PZAS

198 x 105 x 32 mm

Contiene 1.03  
 H3, H4, H5, H6, H7, H8, H10, H12, H14

4110PR 55€ B



9 PZAS

198 x 105 x 32 mm

Contiene 1.38  
 H4, H5, H6, H7, H8, H10, H12, H14, H17

4120PR 60€ B



20 PZAS

4220MR 124€ B

445 x 135 x 50 mm

Contiene 3.83  
 4330MR 8, 9, 10, 11, 12, 13, 14, 15, 16, 17, 18, 19, 21, 22, 24, 27  
 475910G 4791  
 425105, 425110



21 PZAS

4321MRE 139€ B

Cofre 820003K (389 x 230 x 66 mm) EVA #8 (375 x 187 mm)

Contiene 4.5  
 4335M 10, 11, 12, 13, 14, 15, 16, 17, 18, 19, 21, 22, 24, 27, 30, 32  
 477910B 412111G  
 458312 425110 4791



23 PZAS

4523MRE01 129€ B

Cofre 820003K (389 x 230 x 66 mm) EVA #8 (375 x 187 mm)

Contiene 3.88  
 4335M 8, 9, 10, 11, 12, 13, 14, 15, 16, 17, 18, 19, 21, 22, 24, 27, 30, 32  
 425105, 425110 4791  
 477110G 457210



25 PZAS

4335MR01 225€ B

422 x 372 x 92 mm

Contiene 6.2  
 4235M 8, 9, 10, 11, 12, 13, 14, 15, 16, 17, 18, 19, 20, 21, 22, 23, 24, 25, 26, 27, 28, 29, 30, 32, 36

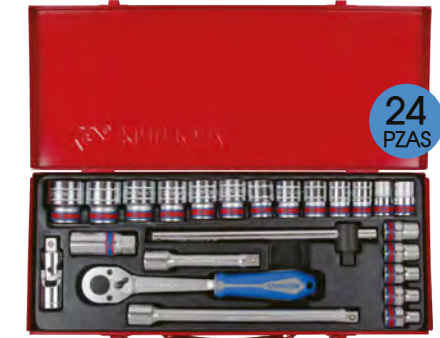

24 PZAS

4528SR 159€ B

445 x 187 x 50 mm

Contiene 5.3  
 4335S 3/8", 7/16", 15/32", 1/2", 9/16", 19/32", 5/8", 11/16", 3/4", 25/32", 13/16", 7/8", 15/16", 1", 1-1/16", 1-1/8", 1-3/16", 1-1/4"  
 4635 20.8  
 425105, 425110 4791  
 477910G 457210



24 PZAS

4533SR 169€ B

445 x 187 x 50 mm

Contiene 5.7  
 4335S 5/16", 3/8", 7/16", 15/32", 1/2", 9/16", 19/32", 5/8", 11/16", 3/4", 25/32", 13/16", 7/8", 15/16", 1", 1-1/16", 1-3/16", 1-1/4"  
 4635 20.8  
 422302  
 477910B 412111G  
 457310 458312



24 PZAS

4526MR03 169€ B

445 x 187 x 50 mm

Contiene 5.7  
 4335M 8, 10, 11, 13, 14, 15, 16, 17, 18, 19, 20, 21, 22, 23, 24, 27, 30, 32  
 425105, 425110  
 4526MR03 477910G  
 4526MR04 475910G  
 445215F 457212 4791

4526MR04 169€ B



24 PZAS

CANTIDAD LIMITADA



**4524MRV04K**

1/2"

219€<sup>B</sup>

Cofre 820003K (389 x 230 x 66 mm). EVA #8 (375 x 187 mm).

Contiene

5.08

- 4335M 8, 10, 11, 12, 13, 14, 15, 16, 17, 18, 19, 21, 22, 23, 24, 27, 28, 30, 32
- 425105, 425110 477322GS 4793 457212



24 PZAS

**4026MR03**

1/2"

169€<sup>B</sup>

**4026MR04**

1/2"

157€<sup>B</sup>

**4026SR03**

1/2"

169€<sup>B</sup>

445 x 187 x 50 mm

Contiene

5.95

- 4026MR03 / 4026MR04**
- 4330M 8, 10, 11, 13, 14, 15, 16, 17, 18, 19, 20, 21, 22, 23, 24, 27, 30, 32
- 4026SR03**
- 4330S 5/16", 3/8", 7/16", 15/32", 1/2", 9/16", 19/32", 5/8", 11/16", 3/4", 25/32", 13/16", 7/8", 15/16", 1", 1-1/16", 1-3/16", 1-1/4"
- 425105, 425110
- 4026MR03** 477910G
- 4026SR03** 475910G
- 4026MR04** 475910G
- 445215F 457212 4791



27 PZAS

**4557MR**

1/2"

119€<sup>B</sup>

294 x 221 x 66 mm

Contiene

3.69

- 4335M 8, 9, 10, 11, 12, 13, 14, 15, 16, 17, 18, 19, 20, 21, 22, 23, 24, 25, 26, 27, 28, 29, 30, 32, 33, 34, 36



32 PZAS

**4532MRE10**

1/2"

229€<sup>B</sup>

Cofre 820011K (422 x 372 x 92 mm)  
EVA #9 (375 x 280 mm)

Contiene

6.34

- 4335M 8, 9, 10, 11, 12, 13, 14, 15, 16, 17, 18, 19, 20, 21, 22, 23, 24
- 4235M 10, 13, 16, 17, 18, 19, 21, 22, 24
- 425105, 425110
- 477310GS 445315F
- 457212 4791

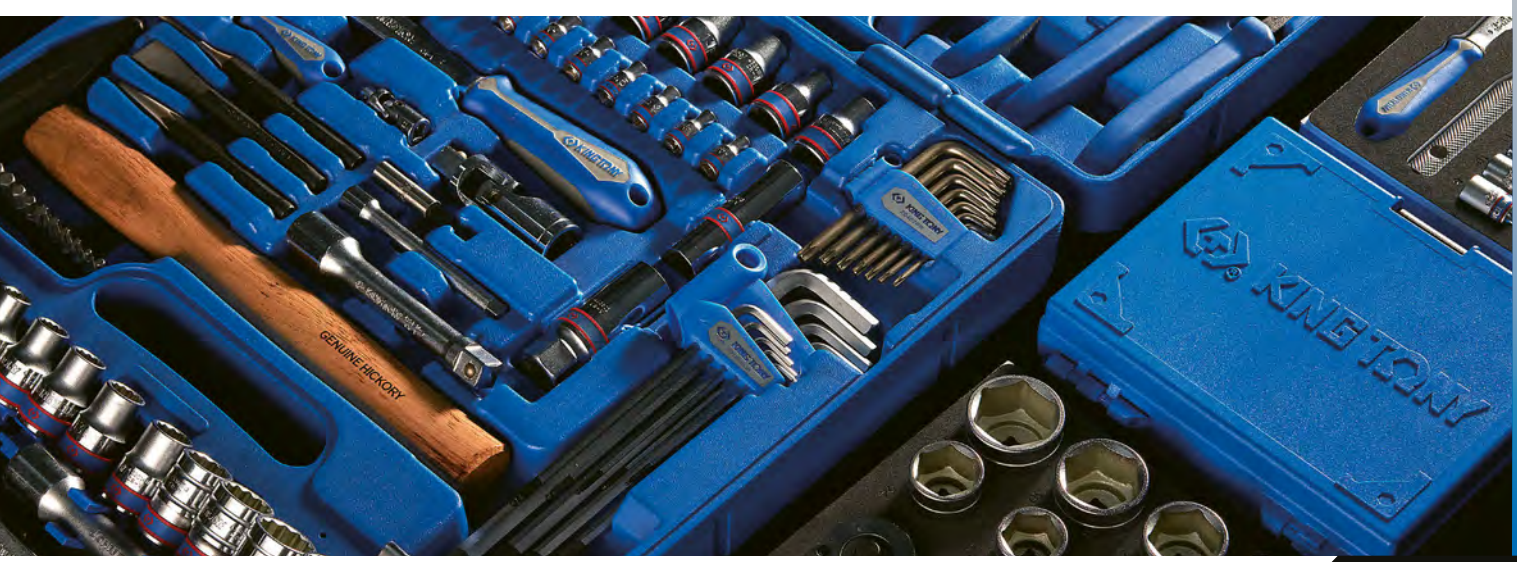



476 x 282 x 57 mm

**4034MR03**

1/2"

228 €<sup>B</sup>

Contiene

8.2

4034MR03	
4330M	8, 9, 10, 11, 12, 13, 14, 15, 16, 17, 18, 19, 20, 21, 22, 23, 24, 25, 26, 27, 28, 29, 30, 32
4635	16
4630	20.8

4534MR03	
4335M	8, 9, 10, 11, 12, 13, 14, 15, 16, 17, 18, 19, 20, 21, 22, 23, 24, 25, 26, 27, 28, 29, 30, 32
4635	16, 20.8

- 425103, 425105, 425110
- 475910G 4791
- 445218F 457212



42 PZAS

**4042CR02**

1/2"

234 €<sup>B</sup>

476 x 282 x 57 mm

Contiene

8.5

- 4330M 10, 11, 12, 13, 14, 15, 16, 17, 18, 19, 20, 21, 22, 23, 24, 27, 30, 32
- 4330S 5/16", 3/8", 7/16", 1/2", 9/16", 19/32", 5/8", 11/16", 3/4", 25/32", 13/16", 7/8", 15/16", 1", 1-1/16", 1-1/8", 1-3/16", 1-1/4"
- 425105, 425110
- 477910G 457212 445218F 4791



17 PZAS

**6318MR10**

3/4"

299 €<sup>B</sup>

422 x 372 x 92 mm

Contiene

11

- 6335M 22, 24, 27, 29, 30, 32, 33, 35, 36, 38, 41, 46, 50
- 625104, 625108
- 677920F 657220



46 PZAS

**4546MRE02**

1/2"

289 €<sup>B</sup>

Cofre 820011K (422 x 372 x 92 mm)  
EVA #9 (375 x 280 mm)

Contiene

7.14

- 4335M 8, 9, 10, 11, 12, 13, 14, 15, 16, 17, 18, 19, 20, 21, 22, 23, 24
- 4023 T20, T25, T27, T30, T40, T45, T50, T55, T60
- 4025 H4, H5, H6, H7, H8, H10, H12, H14, H17, H19
- 4026 M8, M10, M12, M14
- 425105, 425110
- 477310GS i-beam
- 445315F i-beam
- 457212 4791





16  
PZAS

**6316MR** 3/4" 319€<sup>B</sup>

537 x 177 x 78 mm  
Contiene 14.0

6335M 21, 22, 23, 24, 27, 30, 32, 36, 38, 41, 46, 50

625108, 625116

677920F 657220



17  
PZAS

**6317MR** 3/4" 339€<sup>B</sup>

537 x 177 x 78 mm  
Contiene 14.9

6335M 17, 19, 21, 22, 24, 27, 30, 32, 34, 36, 41, 46, 50, 55

625108, 625116 677920F



23  
PZAS

**6023MR** 399€<sup>B</sup> **6023SR** 419€<sup>B</sup> 3/4"

537 x 177 x 78 mm  
Contiene 17.1

<b>6023MR</b>	<b>6023SR</b>
6330M 21, 22, 23, 24, 26, 27, 28, 29, 30, 32, 34, 35, 36, 38, 41, 46, 50	6330S 7/8", 15/16", 1", 1-1/16", 1-1/8", 1-3/16", 1-1/4", 1-5/16", 1-3/8", 1-7/16", 1-1/2", 1-9/16", 1-5/8", 1-3/4", 1-13/16", 1-7/8", 2"

625104, 625108, 625116

677920F 657220 6791



24  
PZAS

**6224CR** 3/4" 399€<sup>B</sup>

537 x 177 x 78 mm  
Contiene 18.7

6330M 22, 24, 27, 30, 32, 36, 38, 41, 46, 50

6330S 1", 1-1/8", 1-1/4", 1-5/16", 1-3/8", 1-7/16", 1-1/2", 1-5/8", 1-3/4", 2"

625108, 625116

677920F 657220



25  
PZAS

**6325MR01** 3/4" 429€<sup>B</sup>

537 x 177 x 78 mm  
Contiene 18.7

6335M 19, 21, 22, 23, 24, 26, 27, 28, 29, 30, 32, 34, 35, 36, 38, 41, 46, 50, 55

625104, 625108, 625116

677820FS 657220 6791



14  
PZAS

**8015MR** 1" 649€<sup>B</sup>

660 x 205 x 108 mm  
Contiene 26.7

8330M 36, 41, 46, 50, 55, 60, 65, 70, 75, 80

825108, 825116

877932F 857225



# VASOS DE IMPACTO

**CROMO MOLIBDENO**

MÉTRICAS

Supera del **50%** como mín. normativas DIN

PULGADAS

Supera del **50%** como mín. normativas ANSI

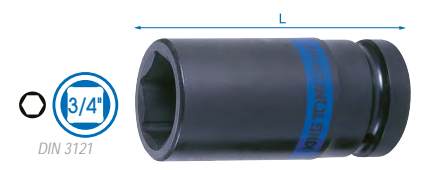

## 6435M

	mm	L mm	g	€ <sup>B</sup>
643524M	24	90	626	21
643527M	27	90	623	21
643529M	29	90	670	21
643530M	30	90	691	22
643532M	32	90	728	22
643550M	50	95	1317	42
643555M	55	100	1799	42
643560M	60	100	2010	39
643565M	65	100	1990	42

Descubre toda la serie 6435M.

19 65 mm



## 6575M

Se ajusta con los palieres del cigüeñal SCANIA.

	mm	L mm	g	€ <sup>B</sup>
657524M	E24	50	340	28
657526M	E26	60	410	27
657528M	E28	60	410	27
657530M	E30	65	435	32
657532M	E32	65	450	32

Descubre toda la serie 8835M.

E24 E32



## 8015M

	mm	L mm	g	€ <sup>B</sup>
801521M	H21	80	710	24,60
801522M	H22	80	720	24,60
801524M	H24	80	741	24,60
801527M	H27	80	776	24,60
801530M	H30	80	820	24,60
801532M	H32	80	851	24,60
801536M	H36	80	921	25,20

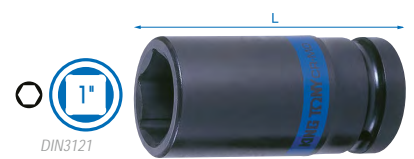

## 8835M

	mm	L mm	g	€ <sup>B</sup>
883532M	32	80	714	24
883533M	33	80	748	24

# EXTENSIONES

Seguridad de seguridad

**626010P** 250 mm  $\frac{3}{4}$ " 39 €<sup>B</sup>

**626013P** 330 mm  $\frac{3}{4}$ " 52 €<sup>B</sup>



## 4269 Nm / ft.lb $\frac{1}{2}$ "

	Nm	L mm	g	€ <sup>B</sup>
42690890	90	195	192	10
426908A0	100	195	201	10
426908B0	110	195	217	10
426908C0	120	195	224	10
426908D5	135	195	238	10
426908F0	150	195	263	10
426908G0	160	195	304	10
426908H5	175	195	284	10
426908J0	190	195	331	10
426908K0	200	195	334	10

También disponible en raíl.

**4269MS**  $\frac{1}{2}$ " 90 €<sup>B</sup>

Contiene  $\frac{1}{2}$ " 2.8

42690890	(90 Nm)
426908A0	(100 Nm)
426908B0	(110 Nm)
426908C0	(120 Nm)
426908D5	(135 Nm)
426908F0	(150 Nm)
426908G0	(160 Nm)
426908H5	(175 Nm)
426908J0	(190 Nm)
426908K0	(200 Nm)

**10 PZAS**

Necesita un control con una llave dinamométrica.



## 9535M

	mm	L mm	g	€ <sup>B</sup>
953546M	46	85	2233	94
953550M	50	85	2300	103
953555M	55	93	2660	106
953560M	60	95	2840	123
953565M	65	100	3150	140
953570M	70	103	3460	160
953575M	75	105	3700	160
953580M	80	105	3900	207
953585M	85	105	4175	210
953590M	90	110	4600	223
953595M	95	110	7570	327
9535A5M	105	115	8340	418
9535A0M	100	115	8104	350
9535B5M	115	125	9766	616
9535B7M	117	125	9954	549
9535B0M	110	125	9400	485
9535C5M	125	135	11148	725
9535COM	120	130	13090	728
9535D5M	135	140	12423	809
9535DOM	130	140	12423	759
9535E0M	140	150	13570	860
9535F0M	150	155	14270	910

## VASOS DE IMPACTO ESPECIALES PARA LLANTAS DE ALUMINIO



HYUNDAI i30,  
HYUNDAI  
Tucson et KIA

MERCEDES BENZ  
Clase C type 204, 204X,  
Clase E type 211, 212, 207,  
Type SLK 172,  
Clase M type 164, 166,  
Clase S type 221, 222,  
Clase CL type 216



44904MP 1/2" 58€<sup>B</sup> 1.06

Contiene	Ø	L mm
	15	85
	17	85.5
	21	85.5
	22	85

44905MP 1/2" 28€<sup>B</sup> 0.850

Contiene	Ø	L mm
	17	86
	19	86
	21	86

4405MXL 1/2" 79€<sup>B</sup> 1.20

Contiene	Ø	L mm
	17	150
	19	150
	21	150



4403MP 1/2" 42€<sup>B</sup> 0.75

Contiene	Ø	L mm
	17, 19, 21	

## RIELES DE VASOS DE IMPACTO



**New**

4401MP10 1/2" 7 PZAS 26€<sup>B</sup> 0.57

4525M : 13, 14, 17, 19, 21, 22, 24

4421MP 1/2" 11 PZAS 61€<sup>B</sup> 1.60

4535M : 10, 11, 13, 17, 19, 22, 24, 27, 29, 30, 32

7411PP 1/2" 11 PZAS 82€<sup>B</sup> 0.75

4863 - 4575M : E10, E12, E14, E16, E18, E20 - 3575M : E5, E6, E7, E8

4497MP 1/2" 17 PZAS 119€<sup>D</sup> 2.10

4530M : 10, 11, 12, 13, 14, 15, 16, 17, 18, 19, 21, 22, 23, 24, 27, 30, 32

**New**

6405PPD1 3/4" 5 PZAS 135€<sup>B</sup> 2.19

6575M : E24, E26, E28, E30, E32



# COFRES DE VASOS DE IMPACTO

**CROMO MOLIBDENO**

MÉTRICAS

Supera del **50%** como mín. del 50% normativas DIN

PULGADAS

Supera del **50%** como mín. del 50% normativas ANSI



**4417MP** 1/2" 103 €<sup>B</sup>  
198 x 108 x 32 mm  
Contiene 4053 T25, T30, T40, T45, T50, T55, T60



**4457MP** 1/2" 127 €<sup>B</sup>  
244 x 118 x 37 mm  
Contiene 4065 H4, H5, H6, H8, H10, H12, H14



**4410MP** 1/2" 62 €<sup>B</sup>  
246 x 103 x 38 mm  
Contiene 4435M 12, 13, 14, 17, 19, 21, 22, 23



**4408MP** 1/2" 41 €<sup>B</sup>  
270 x 73 x 46 mm  
Contiene 4535M 10, 12, 13, 14, 17, 19, 21, 24



**4418MP** 1/2" 104 €<sup>B</sup>  
198 x 105 x 32 mm  
Contiene 4055 5, 6, 8, 10, 12, 14, 17, 19



**4414MP** 1/2" 62 €<sup>B</sup>  
270 x 100 x 49 mm  
**4414SP** 1/2" 66 €<sup>B</sup>

Contiene 4535M 10, 11, 12, 13, 14, 15, 16, 17, 18, 19, 21, 22, 24, 27  
Contiene 4535S 3/8", 7/16", 1/2", 9/16", 5/8", 11/16", 3/4", 13/16", 7/8", 15/16", 1", 1-1/16", 1-1/8", 1-1/4"



**4415MP02** 1/2" 123 €<sup>B</sup>  
445 x 135 x 50 mm  
**4415MP03** 1/2" 121 €<sup>B</sup>

Contiene 4435M 10, 11, 12, 13, 14, 15, 16, 17, 18, 19, 21, 24, 27, 30, 32  
Contiene 4435M 10, 11, 12, 13, 14, 15, 16, 17, 19, 21, 22, 24, 27, 30, 32



**4422MP01** 1/2" 149 €<sup>B</sup>  
440 x 160 x 145 mm  
Contiene 4535M 8, 9, 10, 11, 12, 13, 14, 16, 17, 18, 19, 21, 22, 23, 24, 27, 30, 32  
4797 426010 4866P 414710



**4427MP** 1/2" 169 €<sup>B</sup>  
Contiene 4535M 8, 9, 10, 11, 12, 13, 14, 15, 16, 17, 18, 19, 20, 21, 22, 23, 24, 25, 26, 27, 28, 29, 30, 32, 33, 34, 36

**4827MP** 1/2" 189 €<sup>B</sup>  
Contiene 4530M 8, 9, 10, 11, 12, 13, 14, 15, 16, 17, 18, 19, 20, 21, 22, 23, 24, 25, 26, 27, 28, 29, 30, 32, 33, 34, 36



ESPIGAS INTERIORES 7.9  
**7K09MP** 1/2"+3/4" 419 €<sup>B</sup>

**JUEGO DE VASOS DE IMPACTO 1/2" Y 3/4"**  
Pared fina. Para apretar y aflojar tuercas con muescas de rodamiento de bolas DIN 981. Se puede usar con extensiones, carracas, etc.. Uso: Colocar/Quitar rodamientos, piñones, rodamientos de rodillos cónicos, rodamientos de bolas, etc. Camiones, obras públicas, silvicultura, etc.



ESPIGAS EXTERIORES 7  
**7K09MP01** 1/2"+3/4" 349 €<sup>B</sup>

Contiene  
7K09MP 1/2" 44K8 TMFS 4, TMFS 5, TMFS 6, TMFS 7, TMFS 8  
3/4" 64K8 TMFS 9, TMFS 10, TMFS 11, TMFS 12  
7K09MP01 1/2" 44K7 TMFS 4, TMFS 5, TMFS 6, TMFS 7, TMFS 8  
3/4" 64K7 TMFS 9, TMFS 10, TMFS 11, TMFS 12



786P06

40 € B

**COFRE DE ADAPTADORES DE IMPACTO DE 1/4", 3/8", 1/2" Y 3/4"**

Contiene

1/4" → → 3/8"  
2863P

3/8" → → 1/2"  
3864P

3/8" → → 1/4"  
3862P  
par máximo 62 Nm

1/2" → → 3/8"  
4863P  
par máximo 202 Nm

1/2" → → 3/4"  
4866P

3/4" → → 1/2"  
6864P  
par máximo 512 Nm



6 PZAS

1.31



8 PZAS

90 mm

6458MP

3/4"

155 € B

241 x 124 x 68 mm

Contiene

3.9

6435M 24, 27, 29, 30, 32, 33, 36, 38



8 PZAS

241 x 124 x 68 mm

6408MP10

3/4"

104 € B

Contiene

3.5

6408MP10

6515M 19, 22, 24, 27, 30

6535M 32, 36, 38

6408SP10

6535S 3/4", 7/8", 15/16", 1-1/16", 1-3/16", 1-1/4", 1-7/16", 1-1/2"



8 PZAS

445 x 100 x 65 mm

6409MP03

3/4"

139 € B

Contiene

4.6

6409MP03

6535M 21, 22, 24, 27, 30, 32, 36, 41

6409SP

6535S 1", 1-1/16", 1-1/8", 1-1/4", 1-5/16", 1-3/8", 1-7/16", 1-1/2"



14 PZAS

422 x 372 x 92 mm

6414MP

3/4"

300 € B

Contiene

11.94

6435M 19, 21, 22, 24, 26, 27, 29, 30, 32, 33, 35, 36, 38, 41



14 PZAS

422 x 372 x 92 mm

6424MP

3/4"

349 € B

Contiene

11.58

6535M 24, 27, 30, 32, 33, 34, 36, 38, 41, 46, 50, 55, 60, 65



8 PZAS

280 x 130 x 74 mm

8410MP

1"

159 € B

Contiene

6.4

8535M

24, 27, 30, 32, 33, 36, 38, 41



8 PZAS

80 mm

8408MP10

1"

155 € B

Contiene

6.9

8835M

24, 27, 30, 32, 33, 36, 38, 41



19 PZAS

6420MP01

3/4"

295 € B

440 x 160 x 145 mm

Contiene

12.8

6535M 19, 21, 22, 23, 24, 26, 27, 28, 29, 30, 32, 33, 34, 35, 36, 38, 41

6797 626010

# HERRAMIENTA NEUMÁTICA



108 Nm

37423080



189€<sup>B</sup>



881 Nm

33411050



249€<sup>B</sup>



678 Nm

33431050



209€<sup>B</sup>



1288 Nm

33481095



319€<sup>B</sup>



1491 Nm

33681100



389€<sup>B</sup>



2712 Nm

33862200



945€<sup>B</sup>



Cuadrado conductor	Pasador	Tamaño del perno	Velocidad de rotación	Par Máximo	Largo	Entrada de aire	Manguera de aire	Presión de aire	Consumo de aire	Nivel sonoro	Nivel de vibraciones	Peso	
Inch	Estd. / Largo	mm	R.P.M	Nm	mm	Inch	Ø Int.	bar	L/min	DBA	M/S <sup>2</sup>	kg	
37423080	1/2"	Estándar	M10	280	108	280	1/4"	3/8"	6.2	113	93	2.07	1.25
33411050	1/2"	Estándar	M19	8000	881	194	1/4"	3/8"	6.2	125	96.5	8.13	2.80
33431050	1/2"	Estándar	M16	9000	678	109	1/4"	3/8"	6.2	142	101.02	8.70	1.35
33461100	1/2"	Estándar	M24	9500	1356	190	1/4"	3/8"	6.3	207	99.2	13.32	2.30
33481095	1/2"	Estándar	M24	8000	1288	197	1/4"	3/8"	6.2	190	96	8.10	2.25
33681100	3/4"	Estándar	M30	8000	1491	211	1/4"	3/8"	6.2	190	96	8.98	2.35
33862200	1"	Largo	M36	5000	2712	487	1/2"	3/4"	6.2	255	104	14.5	8.10



CROMO MOLIBDENO

supera del 50% como mín. normativas DIN y ANSI

15 PZAS



1356 Nm

44803AMP01

1/2"

307 €<sup>B</sup>

Contiene

5.7

4535M 17, 18, 19, 21, 22, 24, 27

4435M 17, 19, 21

SY251M (1/4" BSPT)

426005P

4799P



33461100 (1356 Nm)

LUBE15



7 PZAS

7990A0

58 €<sup>B</sup>

**COFRE MINI PISTOLA DE SOPLAR PROGRESIVA CON BOQUILLAS INTERCAMBIABLES**

6 boquillas intercambiables con conexión rápida. Dimensiones del cofre: 207 x 170 x 55 mm. Flujo de aire orientable en 6 ángulos. Conexión rápida. Control del caudal de aire. Entrada de aire en latón. Presión de aire (bar) : 6,2 ~ 8,2 Presión de aire (PSI) : 90-120 Temperatura de funcionamiento (°C) : -20°C ~ 85°C

Contiene

0.5

7990AP02

7990A0P01

7990AP03

7990AP04

7990AP05

7990AP06

7990AP07



**LIMPIEZA**

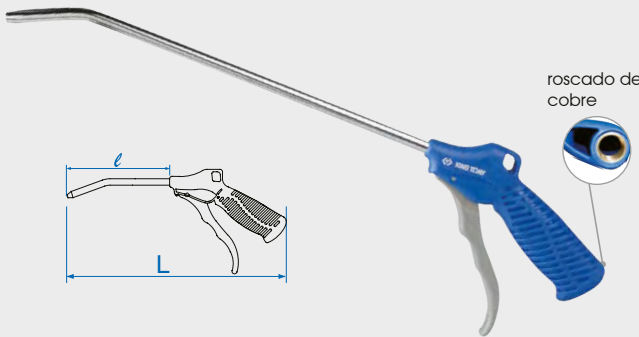

roscado de cobre



7998206

Depósito de acero  
Lanza de aluminio  
Boquilla de latón  
Gatillo de acero  
Empuñadura de aleación de aluminio



7998210

Depósito de aleación de aluminio  
Lanza de acero  
Boquilla de aleación de aluminio  
Gatillo de nailon  
Empuñadura de aleación de aluminio

7990

**SOPLADORAS NEUMÁTICAS**

Conducto de acero. Mango de fibra de nylon.

	Largo del conducto mm	Largo mm	Entrada de aire Inch	Presión de aire bar	Consumo de aire L/min	Nivel sonoro DBA	Peso g	
7990004	100	245	1/4"	6.2	350	85	200	7,60€ <sup>B</sup>
7990010	250	420	1/4"	6.2	350	85	240	10€ <sup>B</sup>
7990013	330	475	1/4"	6.2	350	85	260	11€ <sup>B</sup>
7990020	500	650	1/4"	6.2	350	85	300	13€ <sup>B</sup>

7998

**PULVERIZADORES DE LIMPIEZA NEUMÁTICO**

Adecuado para pulverizar una amplia gama de aceites, productos de limpieza y líquidos antioxidantes. Equipado con una válvula reguladora de fluido/aire.

Capacidad cc.	Presión de aire en trabajo bar	psl	Entrada de aire Inch	Peso g		
7998206	600	6.2 - 10.3	90 - 150	1/4"	600	25€ <sup>B</sup>
7998210	1000	6.2 - 10.3	90 - 150	1/4"	800	38€ <sup>B</sup>

# LLAVES COMBINADAS

SIN CARRACA



## 1062 I-beam

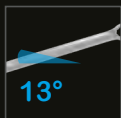

<p><b>12D12MRS</b> 64 €<sup>B</sup> Contiene 1.41 1062 8, 9, 10, 11, 12, 13, 14, 16, 17, 18, 19, 22</p>	<p><b>12D06MRS01</b> 34 €<sup>B</sup> Contiene 0.82 1062 10, 11, 13, 14, 17, 19</p>	<p><b>12D21MRN</b> 174 €<sup>B</sup> Contiene 4.1 1062 6, 7, 8, 9, 10, 11, 12, 13, 14, 15, 16, 17, 18, 19, 20, 21, 22, 24, 27, 30, 32</p>
<p><b>12D09MRN</b> 45 €<sup>B</sup> Contiene 0.80 1062 8, 9, 10, 11, 12, 13, 14, 17, 19</p>	<p><b>12D15MRN01</b> 88 €<sup>B</sup> Contiene 1.96 1062 8, 10, 11, 12, 13, 14, 15, 16, 17, 18, 19, 21, 22, 24</p>	<p><b>12D15MRN</b> 124 €<sup>B</sup> Contiene 3.32 1062 10, 11, 12, 13, 14, 15, 16, 17, 19, 21, 22, 24, 27, 30, 32</p>
<p><b>12D26MRN</b> 214 €<sup>B</sup> Contiene 5.6 1062 6, 7, 8, 9, 10, 11, 12, 13, 14, 15, 16, 17, 18, 19, 20, 21, 22, 23, 24, 25, 26, 27, 28, 29, 30, 32</p>		

**1061 I-beam**  
+10%  
13 PZAS  
13°

**12A3MRN**  
107 €<sup>B</sup>  
Contiene 2.16  
1061 8, 10, 11, 12, 13, 14, 15, 16, 17, 18, 19, 22, 24

**12B4MRN**  
272 €<sup>B</sup>  
Contiene 7  
1061 6, 8, 10, 11, 12, 13, 14, 15, 16, 17, 18, 19, 20, 21, 22, 23, 24, 25, 26, 27, 28, 29, 30, 32

**1296MRN**  
229 €<sup>B</sup>  
Contiene 8.4  
1071 34, 36, 38, 41, 46, 50

SERIE GRAN ESFUERZO  
15°

CON CARRACA REVERSIBLE

**15 PZAS**

**KING TONY**  
Offset combination wrenches set  
Trousseau de 15 pièces à été manœuvres  
Híbrido Manoscharakterist, 40°-steigigkeit, metrisch  
Juego de llaves combinadas 40°  
15 PIECES  
NO.1275MRN

75°  
9°

**1275MRN** 134€<sup>B</sup>

Contiene 3.18

1067 6, 7, 8, 10, 11, 12, 13, 14, 17, 19, 22, 24, 27, 30, 32

**14 PZAS**

**KING TONY**  
COMBINATION WRENCH SET  
Trousseau de 14 clés mixtes  
Esbetene der Llaves combinadas 14 Pzas  
14 PIECES  
NO.1214SRNO1

15°

**1214SRNO1** 121€<sup>B</sup>

Contiene 3.54

5060 3/8", 7/16", 1/2", 9/16", 5/8", 11/16", 3/4", 13/16", 7/8", 15/16", 1", 1-1/16", 1-1/8", 1-1/4"

**11 PZAS**

**KING TONY**  
EUROPEAN TYPE COMBINATION WRENCHES  
11 PIECES  
NO. 1211SR

15°

**1211SR** 62€<sup>B</sup>

Contiene 1.4

5060 1/4", 5/16", 3/8", 7/16", 1/2", 9/16", 11/16", 3/4", 13/16", 7/8", 15/16"

**373AM**

**Retén antideslizante**

✓ Gracias al retén antideslizante en el ojo, estas llaves no resbalan en las tuercas.  
✓ Se trabaja más rápido y aumenta la productividad y la seguridad

Reversible  
13°  
15°

**KING TONY**  
Special anti-slip cut  
Trousseau de 7 pièces à été manœuvres  
Híbrido Manoscharakterist, anti-slip  
Juego de llaves combinadas tipo carraca reversible  
7 PIECES  
NO.122A07MRNO1

**122A07MRNO1** 129€<sup>B</sup>

Contiene 0.91

373AM 8, 10, 11, 12, 13, 17, 19

**122A12MRN** 249€<sup>B</sup>

Contiene 2.06

373AM 8, 9, 10, 11, 12, 13, 14, 15, 17, 19, 22, 24

**122A14MRN** 279€<sup>B</sup>

Contiene 2.50

373AM 8, 9, 10, 11, 12, 13, 14, 15, 16, 17, 18, 19, 22, 24

**New**

**24 → 32**

**4 PZAS**

**122A04MRN** 225€<sup>B</sup>

Contiene 3.29

373AM 24, 27, 30, 32

**10 PZAS**

**KING TONY**  
10PCS SPEED WRENCH SET  
11. 11/16" DE 18 CLAVES MIXTAS A CLAVIQUET REVERSIBLES  
10 PIECES  
NO. 12210SR

3/8" 7/16" 1/2" 9/16" 5/8" 11/16" 3/4" 7/8" 15/16"

Reversible  
15°

**12210SR** 149€<sup>B</sup>

Contiene 1.8

3732S 5/16", 3/8", 7/16", 1/2", 9/16", 5/8", 11/16", 3/4", 7/8", 15/16"

**12 PZAS**

**KING TONY**

Fácil de reconocer Almacenamiento rápido

**122A12MRS03** 209€<sup>B</sup>

Contiene 1.73

373AM 8, 9, 10, 11, 12, 13, 14, 16, 17, 18, 19, 22

**13 PZAS**

**132A13MR** 197€<sup>B</sup>

Contiene 1.64

373AM 8, 10, 12, 13, 14, 16, 17, 18, 19

1/4" 3/8" 1/2" 1/4"

AMPLIA GAMA DE LLAVES COMBINADAS IA DESCUBRIR!

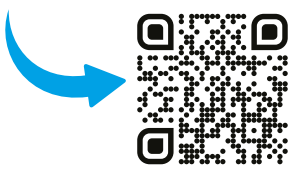



CON CARRACA NO REVERSIBLE



**12112MRS02** 165€<sup>B</sup>

Carraca no reversible.

Contiene 1.6

3731M 8, 10, 11, 12, 13, 14, 15, 16, 17, 18, 19, 22



**12107MRN01** 92€<sup>B</sup>

Carraca no reversible.

Contiene 910

3731M 8, 10, 11, 12, 13, 17, 19



**12112MRN** 12 PZAS 181€<sup>B</sup>

Carraca no reversible.

Contiene 1.95

3731M 8, 9, 10, 11, 12, 13, 14, 15, 17, 19, 22, 24

**12114MRN** 14 PZAS 221€<sup>B</sup>

Carraca no reversible.

Contiene 2.50

3731M 8, 9, 10, 11, 12, 13, 14, 15, 16, 17, 18, 19, 22, 24

CON CARRACA NO REVERSIBLE Y CABEZA ARTICULADA



**12007MRN** 125€<sup>B</sup>

Cabeza articulada. Carraca no reversible.

Contiene 930

3730M 8, 10, 12, 13, 14, 17, 19



**13013MRE** 204€<sup>B</sup>

Cabeza articulada. Carraca no reversible.

Contiene 2.12

3730M 8, 10, 12, 13, 14, 16, 17, 18, 19

1/4" 3/8" 1/2" 1/4"



**13012MRS01** 217€<sup>B</sup>

Fácil de reconocer Almacenamiento rápido

Contiene 1.73

3730M 8, 9, 10, 11, 12, 13, 14, 16, 17, 18, 19, 22

CON CARRACA EN HORQUILLA

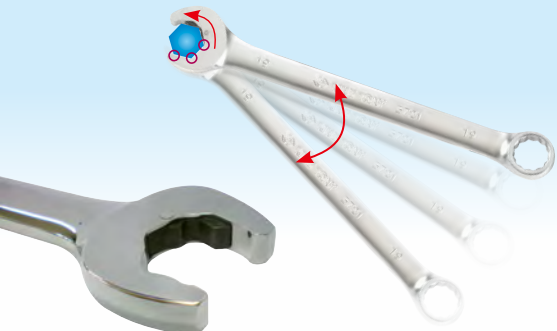

OPEN-SIDE SPEED

**14108SR** 8 PZAS 102€<sup>B</sup>

Contiene 1.5

3721S 5/16", 3/8", 7/16", 1/2", 9/16", 5/8", 11/16", 3/4"

# LLAVES DE ESTRELLA

## CON CARRACA



**14902MR01** 52 €<sup>B</sup>

Contiene 0.37

8 x 10 x 12 x 13, 3739NM 16 x 17 x 18 x 19

2 PZAS



**14903MR01** 82 €<sup>B</sup>

Contiene 0.51

8 x 9 x 10 x 11, 12 x 13 x 14 x 15, 16 x 17 x 18 x 19, 3739NM

3 PZAS



16 PZAS

No reversibles 0.34

**1014CQ** 28 €<sup>B</sup>

Contiene

3736M	10x13		
1025Z	1, 2, 3	1/4"	
1025H	3, 4, 5, 6	5/16"	
1025U	T10, T15, T20, T25, T30, T40		



**3737M**

	mm	L mm	g	€ <sup>B</sup>
37370809M	8x9	128	45	25 € <sup>B</sup>
37371415M	14x15	190	130	28 € <sup>B</sup>
37372123M	21x23	260	408	49 € <sup>B</sup>



9 PZAS

**3737MS** 269 €<sup>B</sup>

Contiene 1.63

3737M 6x7, 8x9, 10x11, 12x13, 14x15, 16x18, 17x19, 21x23, 22x24

## SIN CARRACA



**1C08MR** 67 €<sup>B</sup>

Contiene 0.88

19C0 6x7, 8x9, 10x11, 12x13, 14x15, 16x17, 18x19, 20x22

8 PZAS

**1C12MR** 142 €<sup>B</sup>

Contiene 2.4

19C0 6x7, 8x9, 10x11, 12x13, 14x15, 16x17, 18x19, 20x22, 21x23, 24x26, 25x28, 30x32

12 PZAS



SERIE GRAN ESFUERZO

Descubre toda la serie 10C0

24 65 mm

**10C0**

Compatible con los mangos de la serie 11

	mm	L mm	Compatible con	g	€ <sup>B</sup>
10C065	65	356	113086	3200	97 € <sup>B</sup>

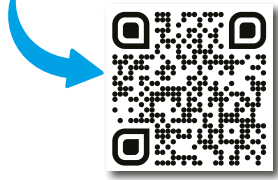

8 PZAS

**1708MR** 66 €<sup>B</sup>

Contiene 1.43

1970 6 x 7, 8 x 9, 10 x 11, 12 x 13, 14 x 15, 16 x 17, 18 x 19, 21 x 23



**1950**

	mm	L mm	g	€ <sup>B</sup>
19500810	8x10	137	40	10,10 € <sup>B</sup>
19501012	10x12	141	55	10,80 € <sup>B</sup>
19501113	11x13	166	93	13,30 € <sup>B</sup>
19501214	12x14	166	94	13,30 € <sup>B</sup>
19501315	13x15	190	126	15,20 € <sup>B</sup>
19501417	14x17	190	126	16,80 € <sup>B</sup>
19501618	16x18	220	156	19,60 € <sup>B</sup>
19501719	17x19	220	174	19,70 € <sup>B</sup>
19501922	19x22	256	255	20,90 € <sup>B</sup>



**1F06MRN** 117 €<sup>B</sup>

Contiene 1.69

19B0 10 x 11, 12 x 14, 13 x 15, 16 x 18, 17 x 19, 22 x 24

6 PZAS



12 PZAS

**1712MRN** 137 €<sup>B</sup>

Contiene 3.32

1970 6 x 7, 8 x 9, 10 x 11, 12 x 13, 14 x 15, 16 x 17, 18 x 19, 20 x 22, 21 x 23, 24 x 26, 25 x 28, 30 x 32



6 PZAS

**1406PR** 65 €<sup>B</sup>

Contiene 1.25

1920 E6xE8 - E7xE11 - E10xE12 - E14xE18 - E16xE22 - E20xE24

\*Garantía ilimitada, excluyendo las puntas 1/4".

Oferta válida del 01/01/2026 al 31/12/2026. Precio recomendado de venta al público en euros sin IVA. Fotos no contractuales.



# LLAVES FIJAS



## 10FO

### LLAVES FIJAS ESTÁNDARES

La horquilla de la llave más gruesa permite aplicaciones de apriete muy alto. Acero de cromo-vanadio (Cr-V). Acabado: fosfato. DIN 894.

	Dimensiones		L		
	mm	mm	mm		
10F017P	17	178	107	4,30€ <sup>B</sup>	
10F019P	19	178	107	5,20€ <sup>B</sup>	
10F021P	21	203	161	6€ <sup>B</sup>	
10F022P	22	203	161	6€ <sup>B</sup>	
10F023P	23	220	203	8,20€ <sup>B</sup>	
10F024P	24	220	203	8,20€ <sup>B</sup>	
10F026P	26	240	290	10€ <sup>B</sup>	
10F027P	27	240	290	10€ <sup>B</sup>	
10F029P	29	267	341	11,50€ <sup>B</sup>	
10F030P	30	272	335	11,50€ <sup>B</sup>	
10F032P	32	285	410	13€ <sup>B</sup>	
10F036P	36	317	556	18€ <sup>B</sup>	
10F038P	38	320	740	20€ <sup>B</sup>	
10F041P	41	340	875	23€ <sup>B</sup>	
10F046P	46	395	1060	30€ <sup>B</sup>	
10F050P	50	425	1402	37€ <sup>B</sup>	
10F055P	55	425	1403	42€ <sup>B</sup>	
10F060P	60	470	2544	55€ <sup>B</sup>	
10F065P	65	470	2441	63€ <sup>B</sup>	
10F070P	70	500	3457	79€ <sup>B</sup>	
10F075P	75	500	3333	87€ <sup>B</sup>	



**1108MR** 38€<sup>B</sup>

Contiene 0,91

6 x 7, 8 x 9, 10 x 11, 12 x 13, 14 x 15, 16 x 17, 18 x 19, 20 x 22

8 PZAS



**1112MRN** 92€<sup>B</sup>

Contiene 2,35

6 x 7, 8 x 9, 10 x 11, 12 x 13, 14 x 15, 16 x 17, 18 x 19, 20 x 22, 21 x 23, 24 x 27, 25 x 28, 30 x 32

12 PZAS

# LLAVES PARA RACORES



**1306MRN** 61€<sup>B</sup>

ESTUCHE DE LLAVES PARA RACORES

Contiene 0,90

8 x 10, 10 x 12, 11 x 13, 12 x 14, 17 x 19, 19 x 22

6 PZAS

# LLAVES CON VASO ARTICULADO



**1A06MR** 82€<sup>B</sup>

ESTUCHE DE LLAVES COMBINADAS CON VASO ARTICULADO

Contiene 1,32

8 x 9, 10 x 11, 12 x 13, 14 x 15, 16 x 17, 18 x 19

6 PZAS



TODAS NUESTRAS LLAVES CON HORQUILLAS!



**12DA06MRN** 118€<sup>B</sup>

ESTUCHE DE LLAVES FIJAS CORTAS

- Modelo europeo compacto
- Acabado en cromo pulido.
- Diseño de mango corto (solo 10 cm), ideal para trabajar en espacios reducidos, proporcionando mejor maniobrabilidad y mayor control.

Contiene 1,44

1062DA 22, 24, 27, 29, 30, 32

6 PZAS

# LLAVES DE PIPA ABIERTAS



**1916MR** 145€<sup>B</sup>

Contiene 5,10

8, 9, 10, 11, 12, 13, 14, 15, 16, 17, 18, 19, 21, 22, 23, 24

16 PZAS

**1826MR** 377€<sup>B</sup>

Contiene 15

6, 7, 8, 9, 10, 11, 12, 13, 14, 15, 16, 17, 18, 19, 20, 21, 22, 23, 24, 25, 26, 27, 28, 29, 30, 32

26 PZAS

**1926MR** 366€<sup>B</sup>

Contiene 15

6, 7, 8, 9, 10, 11, 12, 13, 14, 15, 16, 17, 18, 19, 20, 21, 22, 23, 24, 25, 26, 27, 28, 29, 30, 32

26 PZAS



**1812MR** 116€<sup>B</sup>

Contiene

8, 10, 11, 12, 13, 14, 16, 17, 18, 19, 22, 24

12 PZAS

**1912MR1** 119€<sup>B</sup>

Contiene

8, 10, 11, 12, 13, 14, 16, 17, 18, 19, 22, 24

12 PZAS

# LLAVES AJUSTABLE





Rápido représ de la boca



Graduación milimétrica de la boca



Mango confortable

363110R

49€<sup>B</sup>

**LLAVE AJUSTABLE EN MÉTRICO**

470

361408R

2 EN 1

41€<sup>B</sup>

**LLAVE AJUSTABLE CON MANDÍBULA REVERSIBLE**

Gran capacidad de profundidad, con sus mandíbulas un 30% más largas que las llaves ajustables tradicionales. Apertura de la mandíbula muy grande, 50% más ancha que las llaves ajustables tradicionales. Empuñadura de TPR, perforada en el extremo.



Mandíbula reversible



Función de llave ajustable



Función de llave para tubos



38 mm







**36\_1\_R**

**LLAVES AJUSTABLES**

Graduación milimétrica de la boca. Acabado cromado.

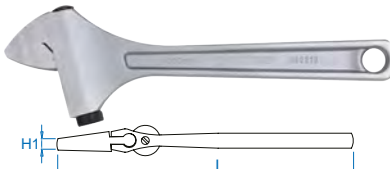

		H1	L		
	mm	mm	mm	g	€ <sup>B</sup>
361106R	20	7	150	125	12€ <sup>B</sup>
361108R	25	8	200	226	15,50€ <sup>B</sup>
361110R	30	11	250	430	20€ <sup>B</sup>
362112HR	34	10	300	640	17,80€ <sup>B</sup>
362115HR	43	13	375	1485	37€ <sup>B</sup>
362118HR	52	18	460	1750	63€ <sup>B</sup>
362124HR	60	18.50	610	3140	105€ <sup>B</sup>



**3622R**

**LLAVES AJUSTABLES LATERALES**

Sin riesgo de apertura de las mordazas durante su utilización. Cromo vanadio.

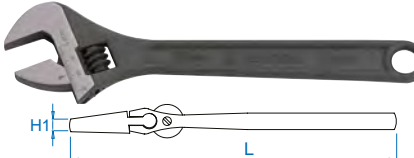

		H1	L		
	mm	mm	mm	g	€ <sup>B</sup>
362210R	32.8	8.3	258.5	483	37€ <sup>B</sup>
362212R	38.1	9.6	308.5	786	47€ <sup>B</sup>
362216R	50	12.8	406.5	1677	64€ <sup>B</sup>
362220R	62	14.2	505.5	2634	114€ <sup>B</sup>



**3611P**

**LLAVES AJUSTABLES**

Graduación milimétrica de la boca. Acabado fosfatado.

		H1	L		
	mm	mm	mm	g	€ <sup>B</sup>
361106P	20	7	150	125	11€ <sup>B</sup>
361108P	25	8	200	226	14,50€ <sup>B</sup>
361110P	30	11	250	430	19€ <sup>B</sup>
361112P	35	13	300	680	24€ <sup>B</sup>
361115HP	43	13	375	1485	53€ <sup>B</sup>
361118HP	53	18	450	1750	82€ <sup>B</sup>
361124HP	65	23	600	3343	159€ <sup>B</sup>

# LLAVES CON HORQUILLA





**LLAVES DE GOLPE CON OJO BI-HEXAGONAL**

Acero de cromo-vanadio (Cr-V). Acabado: fosfato. DIN 7444.

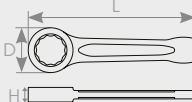



		L	D	H		
	mm	mm	mm	mm	g	€ <sup>B</sup>
10B085	85	345	130	36	3710	158€ <sup>B</sup>
10B090	90	380	152	40	5850	187€ <sup>B</sup>
10B095	95	380	152	40	5350	193€ <sup>B</sup>
10B0A0	100	410	155	43	6445	232€ <sup>B</sup>
10B0A5	105	415	172	45	6500	279€ <sup>B</sup>
10B0B0	110	440	172	47	8000	319€ <sup>B</sup>
10B0B5	115	440	172	47	7500	328€ <sup>B</sup>
10B0C0	120	480	194	53	9000	379€ <sup>B</sup>

Dimensiones	L	D	H			
mm	mm	mm	mm	g	€ <sup>B</sup>	
10A080	80	395	175	33	6820	202€ <sup>B</sup>
10A085	85	395	175	33	6300	206€ <sup>B</sup>
10A090	90	440	197	38	9270	258€ <sup>B</sup>
10A095	95	440	197	38	8700	280€ <sup>B</sup>
10A0A0	100	480	230	45	10500	334€ <sup>B</sup>
10A0A5	105	480	230	45	10300	343€ <sup>B</sup>
10A0B0	110	505	238	47	14420	379€ <sup>B</sup>
10A0B5	115	505	250	53	14420	449€ <sup>B</sup>
10A0C0	120	530	258	53	15450	478€ <sup>B</sup>
10A0C5	125	530	258	56	15015	492€ <sup>B</sup>

# LLAVES DE AUTO APRIETE



466

361610

41 €<sup>B</sup>

## LLAVE AUTO APRIETE DE REPRÍS RÁPIDO

Boca con auto bloqueo. Idónea para tornillos hexagonales, XZN®, cuadrados, TORX®; incluso dañados. Dimensiones: 8-32 mm. Largo: 265 mm.



3616S

## LLAVES AUTO APRIETE DE REPRÍS RÁPIDO

Versátil, se adapta a todas las formas de pernos y tuberías. Dientes antideslizantes eficaces en tornillos usados. Sólida y duradera: fabricado en cromo-molibdeno (CrMo).



L  
mm



3616S08P

12 ~ 28

213

350

50 €<sup>B</sup>

3616S14P

20 ~ 48

347

850

71 €<sup>B</sup>



# LLAVES GANCHO



## LLAVES GANCHO

Llave gancho articulada para tuercas de muescas laterales. 1 llave reemplaza varias medidas de llaves fijas. Cubre varios tamaños de fuerza.



mm

L  
mm



364135

13~35

174

96

22 €<sup>B</sup>

364150

35~60

212

166

27 €<sup>B</sup>

364180

50~80

285

352

37 €<sup>B</sup>

3641C0

80~120

348

652

51 €<sup>B</sup>

364110

120~180

480

1260

69 €<sup>B</sup>

# LLAVES EN CRUZ



6  
PZAS

4506MR01

1/2"

47 €<sup>B</sup>

## LLAVE EN T DESMONTABLE 1/2" CON VASOS

Empuñadura ergonómica desmontable con cuadrado 1/2". Más rapidez gracias a su sistema de rotación. Permite alcanzar sitios con difícil acceso.

Contiene

1.56



265 mm



300 mm



17, 19, 21, 23

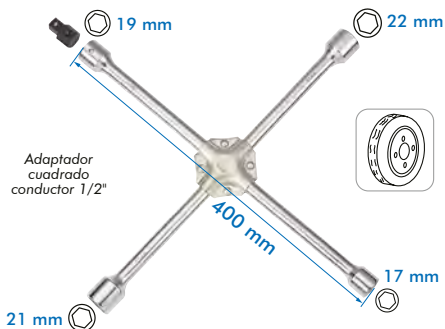

Adaptador cuadrado conductor 1/2"

21 mm

1.7

19911722

32 €<sup>B</sup>

## LLAVE EN CRUZ 1/2"

Llave para el desmontaje de las ruedas. Acabado cromado.

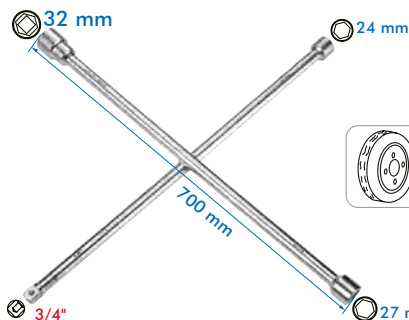

3/4"

4.33

19932427

78 €<sup>B</sup>

## LLAVE EN CRUZ 3/4"

Llave para el desmontaje de las ruedas. Acabado cromado.

# ALICATES



Dentadura gruesa.

**651117C**

44 €<sup>B</sup>

## ALICATE MULTITOMA ESTÁNDAR

DIN ISO 8976.

1.15

L mm	A mm	B mm	mm	número de posiciones
425	58	55	100	7



4 PZAS

**42124GP04**

90 €<sup>B</sup>

Contiene

1.5

	623208		611108
	631108		651710C



Dentadura gruesa.

**6517C**

## ALICATES MULTITOMA CON BRAZOS ENCAJADOS CON CIERRE

DIN ISO 8976. Engranaje con bloqueo automático sobre los tubos. Toma perfecta de las tuercas.

L mm	A mm	B mm	mm	número de posiciones	g	mm	
651708C	200	54	44	40	16	190	29 € <sup>B</sup>
651710C	250	68	56	60	22	360	32 € <sup>B</sup>
651712C	310	89	73	70	26	540	38 € <sup>B</sup>



Filos con bisel



Dentadura gruesa.

**611108**

20 €<sup>B</sup>

## ALICATE UNIVERSAL ESTÁNDAR

Empuñadura de PP + TPR. DIN ISO 5749.

L mm	Capacidad de corte (Ø mm)	g
213	<ul style="list-style-type: none"> <li>● 4.0 Alambre blando</li> <li>● 3.0 Alambre semiduro</li> <li>● 2.0 Alambre duro</li> <li>● 1.6 Alambre</li> </ul>	340



Mordazas lisas

**651810C**

48 €<sup>B</sup>

## TENAZA LLAVE

Mordazas lisas. Ideales para evitar daños en piezas de trabajo frágiles. Ideal para agarrar, sujetar, presionar y doblar piezas de trabajo. Alta potencia de agarre con transmisión de fuerza manual 8 veces superior.

509



La función de carraca permite apretar y soltar los pernos de forma rápida y sencilla.



L mm	A mm	B mm	mm	número de posiciones
266	35.5	57	42	17



Filos con bisel



Tipo "gran esfuerzo"

**611209**

28,80 €<sup>B</sup>

## ALICATE UNIVERSAL

Aprieta tubo integrado. Empuñadura de PP + TPR. DIN ISO 5746.

L mm	Capacidad de corte (Ø mm)	g
225	<ul style="list-style-type: none"> <li>● 4.0 Alambre blando</li> <li>● 3.0 Alambre semiduro</li> <li>● 2.2 Alambre duro</li> <li>● 2.0 Alambre</li> </ul>	389



Filos con bisel



**621106** 16€<sup>B</sup>

**ALICATE CORTANTE ESTÁNDAR**

Empuñadura de PP + TPR. DIN ISO 5749.

L mm	Capacidad de corte (Ø mm)	kg
163	4.0 Alambre blando	180
	2.8 Alambre semiduro	
	2.0 Alambre duro	
	1.6 Alambre	



Filos con bisel



Tipo "gran esfuerzo"

**623208** 19€<sup>B</sup>

**ALICATE CORTANTE ESTÁNDAR - MODELO «GRAN ESFUERZO»**

Empuñadura de PP + TPR. DIN ISO 5749.

L mm	Capacidad de corte (Ø mm)	kg
200	5.0 Alambre blando	280
	3.5 Alambre semiduro	
	2.2 Alambre duro	
	2.0 Alambre	



Filos con bisel



Mordazas lisas

**631108** 18,20€<sup>B</sup>

**ALICATE CON BOCA SEMI REDONDA**

Empuñadura de PP + TPR. DIN ISO 5749.

L mm	Capacidad de corte (Ø mm)	kg
200	4.0 Alambre blando	227
	3.0 Alambre semiduro	
	2.0 Alambre duro	
	1.6 Alambre	



Filos con bisel

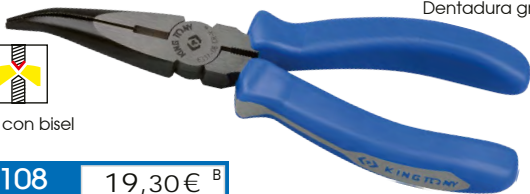

Dentadura gruesa.

**633108** 19,30€<sup>B</sup>

**ALICATE CON BOCA SEMI REDONDA ACODADA**

Empuñadura de PP + TPR. DIN ISO 5745.

L mm	Capacidad de corte (Ø mm)	kg
200	4.0 Alambre blando	218
	3.0 Alambre semiduro	
	2.0 Alambre duro	
	1.6 Alambre	



280 mm

**631911C** 19€<sup>B</sup>

kg 317

**ALICATE CON BOCA SEMI REDONDA EXTRA LARGA**

Diseño de bocas finas ideal para los accesos difíciles.

Mordazas lisas



**632913** 27€<sup>B</sup>

**ALICATE EXTRA LARGO DE BOCA SEMI REDONDA DOBLE ARTICULACIÓN**

A mm	B mm	L mm	kg
50	110	340	365

Mordazas lisas

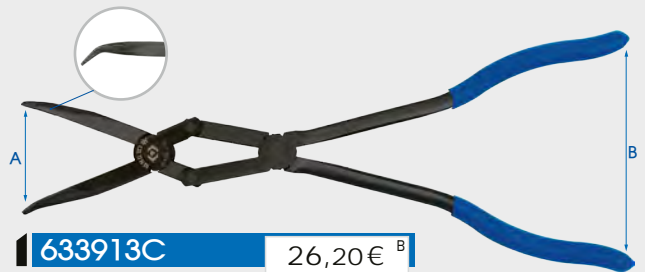

**633913C** 26,20€<sup>B</sup>

**ALICATES CON MORDAZAS SEMICIRCULARES DOBLADAS, EXTRALARGAS Y DE DOBLE ARTICULACIÓN**

A mm	B mm	L mm	kg
50	110	335	369

Mordazas lisas

**CANTIDAD LIMITADA**



Modelo reversible



**6122X**

**ALICATE DE FRENAR AUTOMÁTICO REVERSIBLE**

El simple hecho de tirar retuerce el cable uniformemente. Ideal para torcer los cables de frenos, para garantizar el bloqueo de los ensamblajes que sufren vibraciones u otra fuerza.

L mm	Ø alambre máximo para torcer mm	kg
612209X 285	Ø 1.5	0.45

76€<sup>B</sup>



Filos con bisel

**641106** 17 €<sup>B</sup>

### ALICATE CORTANTE FRONTAL

Empuñadura de PP + TPR. DIN ISO 5748.

L mm	Capacidad de corte (Ø mm)	kg
163	4.0 Alambre blando	240
	3.0 Alambre semiduro	
	1.6 Alambre duro	
	1.6 Alambre	



Filos con bisel

**6431**

### TENAZA «RUSA»

Acero forjado. Empuñadura de PVC. DIN ISO 5748.

L mm	Capacidad de corte Ø mm			kg	€ <sup>B</sup>	
	Alambre blando	Alambre Semiduro	Alambre duro			
643110	254	3.0	2.0	1.6	445	16 € <sup>B</sup>
643111	278	3.0	2.2	1.8	510	17 € <sup>B</sup>

## REMACHADORAS



para



**79711** 58 €<sup>B</sup>

### REMACHADORA MANUAL "A 2 MANOS"

Para remache de Ø 3.2, 4, 4.8, 6.4 mm. Cuerpo de aluminio forjado. Largo: 460 mm.

kg 1.49



para

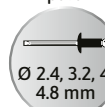

**212010** 25 €<sup>B</sup>

### REMACHADORA MANUAL

Para remache de Ø 2.4, 3.2, 4, 4.8 mm. Cuerpo de acero forjado. 4 embocaduras. Largo: 260 mm.

kg 539



para



6 PZAS

**79731** 93 €<sup>B</sup>

### REMACHADORA DOS MANOS

4 conductos de acero inoxidable. Para remaches de acero inoxidable o de aluminio: M5, M6, M8 y M10. Cuerpo de aluminio forjado. Largo: 472 mm.

kg 1.86



para



85 PZAS

**213010MR** 73 €<sup>B</sup>

### COFRE CON REMACHADORA MANUAL Y REMACHES

Pensado para colocar objetos en metal fino. 4 puntas intercambiables (M4, M5, M6, M8). 80 remaches de hierro. Largo: 270 mm. Dimensiones del termoformado: 186 x 375 mm.

kg 1.3



Tipo "gran esfuerzo"

Corte central.

**613308** 49 €<sup>B</sup>

### ALICATE CORTANTE DE GRAN DESMULTIPLICACIÓN

Endurecido por inducción. Empuñadura de PP + TPR. DIN ISO 5749.

L mm	Capacidad de corte (Ø mm)	kg
200	6.0 Alambre blando	399
	5.0 Alambre semiduro	
	4.0 Alambre duro	
	3.5 Alambre	



Corte central.

**6131**

### CORTA PERNOS

Certificado GS y TÜV.



L mm	Capacidad de corte Ø mm		kg	€ <sup>B</sup>	
	HRC 15	HRC 35			
613112	300	5	4	0.76	33 € <sup>B</sup>
613114	350	7	5	1	39 € <sup>B</sup>
613118	450	8	6	1.51	48 € <sup>B</sup>
613124	600	10	8	2.35	59 € <sup>B</sup>
613130	750	13	10	3.75	81 € <sup>B</sup>
613136	900	16	11	5.50	109 € <sup>B</sup>
613142	1050	18	13	8.56	144 € <sup>B</sup>

# ALICATES CIRCLIPS



✓ Disponible en febrero

**New**

**6 PZAS**

**KING TONY**  
INTERNAL & EXTERNAL CIRCLIP PLIERS SET  
ENSEMBLE 6 PINCES CIRCLIPS  
42156GP

6 PZAS / PIECES / STÜCKE / PEÇAS / PIEZAS

Contiene

66HS07	L 188 mm, Ø 19~60 mm
66HS10	L 247 mm, Ø 40~100 mm
66HB07	L 175 mm, Ø 19~60 mm
66SS07	L 188 mm, Ø 19~60 mm
66SS10	L 247 mm, Ø 40~100 mm
66SB07	L 175 mm, Ø 19~60 mm

67 €<sup>B</sup>

60 €<sup>B</sup>

105 €<sup>B</sup>

**4 PZAS**

**KING TONY**  
INTERNAL & EXTERNAL CIRCLIP PLIERS SET  
ENSEMBLE 4 PINCES CIRCLIPS  
42114GP

4 PZAS / PIECES / STÜCKE / PEÇAS / PIEZAS

Contiene

68HS07	L 180 mm, Ø 18~60 mm
68HB07	L 170 mm, Ø 18~60 mm
68SS07	L 180 mm, Ø 18~60 mm
68SB07	L 170 mm, Ø 18~60 mm

67 €<sup>B</sup>

**4 PZAS**

**KING TONY**  
INTERNAL & EXTERNAL CIRCLIP PLIERS SET  
ENSEMBLE 4 PINCES CIRCLIPS  
42154GP

4 PZAS / PIECES / STÜCKE / PEÇAS / PIEZAS

Contiene

66HS07	L 188 mm, Ø 19~60 mm
66HB07	L 175 mm, Ø 19~60 mm
66SS07	L 188 mm, Ø 19~60 mm
66SB07	L 175 mm, Ø 19~60 mm

60 €<sup>B</sup>

	68HS07	L 180 mm, Ø 18~60 mm
	68HB07	L 170 mm, Ø 18~60 mm
	68SS07	L 180 mm, Ø 18~60 mm
	68SB07	L 170 mm, Ø 18~60 mm

	66HS07	L 188 mm, Ø 19~60 mm
	66HB07	L 175 mm, Ø 19~60 mm
	66SS07	L 188 mm, Ø 19~60 mm
	66SB07	L 175 mm, Ø 19~60 mm

	66HS07	L 188 mm, Ø 19~60 mm
	66HS10	L 247 mm, Ø 40~100 mm
	66HB07	L 175 mm, Ø 19~60 mm
	66SS07	L 188 mm, Ø 19~60 mm
	66SS10	L 247 mm, Ø 40~100 mm
	66SB07	L 175 mm, Ø 19~60 mm



**11 PZAS**

**KING TONY**  
INTERNAL & EXTERNAL CIRCLIP PLIERS SET  
ENSEMBLE 11 PINCES CIRCLIPS  
45211PP

11 PZAS / PIECES / STÜCKE / PEÇAS / PIEZAS

Contiene

	L 406 mm, Ø 82~175 mm
	45° Ø 82~175 mm
	90° Ø 82~175 mm
	L 406 mm, Ø 82~165 mm
	45° Ø 82~165 mm
	90° Ø 82~165 mm

199 €<sup>B</sup>

**15 PZAS**

**KING TONY**  
INTERNAL & EXTERNAL CIRCLIP PLIERS SET  
ENSEMBLE 15 PINCES CIRCLIPS  
45115PP

15 PZAS / PIECES / STÜCKE / PEÇAS / PIEZAS

Contiene

	L 267 mm, Ø 65~140 mm
	15° Ø 65~140 mm
	45° Ø 65~140 mm
	90° Ø 65~140 mm
	L 267 mm, Ø 65~120 mm
	15° Ø 65~120 mm
	45° Ø 65~120 mm
	90° Ø 65~120 mm

89 €<sup>B</sup>

Bocas intercambiables. Empuñaduras con bloqueo con carraca.

Contiene

	L 406 mm, Ø 82~175 mm
	45° Ø 82~175 mm
	90° Ø 82~175 mm
	L 406 mm, Ø 82~165 mm
	45° Ø 82~165 mm
	90° Ø 82~165 mm

Bocas intercambiables. Empuñaduras con bloqueo con carraca.

Contiene

	L 267 mm, Ø 65~140 mm
	15° Ø 65~140 mm
	45° Ø 65~140 mm
	90° Ø 65~140 mm
	L 267 mm, Ø 65~120 mm
	15° Ø 65~120 mm
	45° Ø 65~120 mm
	90° Ø 65~120 mm

# MORZADAS DE PRESIÓN

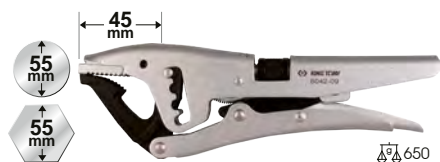

**604209** 58 €<sup>B</sup>

## MORDAZA DE PRESIÓN CON CREMALLERA

Apriete max.: 620 daN.  
Largo: 220 mm.  
Anchura de mordazas: 16 mm.  
Apriete y desbloqueo fáciles, de una sola y única mano. Cremallera 4 posiciones. Protección del cuerpo por cromado. Ajuste de la fuerza de apriete con la maneta.

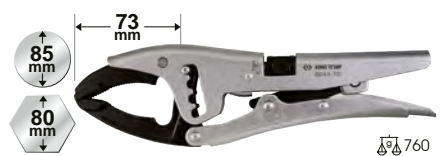

**604310** 51 €<sup>B</sup>

## MORDAZA DE PRESIÓN CON CREMALLERA

Apriete max.: 310 daN.  
Largo: 250 mm.  
Anchura de mordazas: 16 mm.  
Apriete y desbloqueo fáciles, de una sola y única mano. Cremallera 4 posiciones. Protección del cuerpo por cromado. Ajuste de la fuerza de apriete con la maneta.



**604410** 65 €<sup>B</sup>

## MORDAZA DE PRESIÓN CON CREMALLERA

Apriete max.: 320 daN.  
Largo: 250 mm.  
Anchura de mordazas: 16 mm.  
Apriete y desbloqueo fáciles, de una sola y única mano. Cremallera 4 posiciones. Protección del cuerpo por cromado. Ajuste de la fuerza de apriete con la maneta.

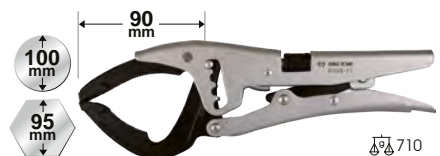

**604511** 74 €<sup>B</sup>

## MORDAZA DE PRESIÓN CON CREMALLERA

Apriete max.: 290 daN.  
Largo: 270 mm.  
Anchura de mordazas: 16 mm.  
Apriete y desbloqueo fáciles, de una sola y única mano. Cremallera 4 posiciones. Protección del cuerpo por cromado. Ajuste de la fuerza de apriete con la maneta.

## 6011 MORDAZAS DE PRESIÓN MONO PUNTO

Empuñadura de acero al cromo-molibdeno (CR-MO).



	L mm	mm	mm		
601107	185	38	352	Acabado niquelado.	15,80 € <sup>B</sup>
601110	254	48	542	Acabado niquelado.	19 € <sup>B</sup>



**631509** 19,80 €<sup>B</sup>

## MORDAZAS DE PRESIÓN MONO PUNTO BOCA LARGA

Bocas finas y largas. Reglaje por tornillo trasero. Corta hilo integrado. Perfecto para las piezas con acceso difícil.

L mm	mm	mm
221	70	393



**665509** 31 €<sup>B</sup>

## MORDAZA DE PRESIÓN CON CADENA

Reglaje por tornillo trasero. Mantiene fácilmente y rápidamente las formas irregulares.

L mm	mm	mm
225	Ø60 - 140	733



**40114GP** 84 €<sup>B</sup>

## JUEGO DE MORDAZAS DE PRESIÓN

Contiene					
	60110R	Apertura máxima 48		603110	Apertura máxima 45
	631506	Apertura máxima 51		661511	Apertura máxima 100

# DESTORNILLADORES

## DESTORNILLADORES



Agujero para colgar



Varilla redonda



7 PZAS  
SNCM + V

**30317PR** 32€<sup>B</sup>

Contiene 780

- ⊕ 1423 T10x75, T15x75, T20x100, T25x100, T27x100, T30x125, T40x150



9 PZAS  
SNCM + V

**30319PR** 39€<sup>B</sup>

Contiene 880

- ⊕ 1423 T8x75, T9x75, T10x75, T15x75, T20x100, T25x100, T27x100, T30x125, T40x150



7 PZAS  
SNCM + V

**30117MR** 31€<sup>B</sup>

Contiene 720

- ⊕ 1421 PH1x80, PH2x100
- ⊖ 1422 3x75, 4x100, 5.5x125, 6.5x150, 8x175



6 PZAS  
SNCM + V

**31116MR** 25€<sup>B</sup>

Contiene 560

- ⊕ 1421 PH0x60, PH1x80, PH2x100
- ⊖ 1422 3x75, 5.5x100, 6.5x150

## ENFOQUE SOBRE...

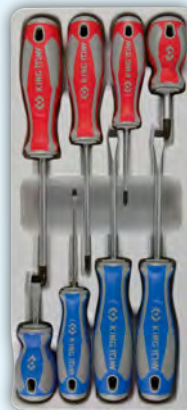

8 PZAS  
SNCM + V

**33108MR** 41€<sup>B</sup>

Contiene 1.3

- ⊕ 1421 PH0 x 60, PH1 x 100, PH2 x 100, PH2 x 38
- ⊖ 1422 3 x 75, 5.5 x 100, 6.5 x 38, 6.5 x 100



### Mango ergonómico

- ★ En PP + TPR
- ★ Antideslizante
- ★ Resistente frente a las agresiones químicas y petrolíferas

## DESTORNILLADORES CON VARILLA PASANTE



Varilla pasante



Cazoleta en el borde que permite golpes ligeros



Varilla hexagonal



6 PZAS  
SNCM + V

**30206MR** 47€<sup>B</sup>

Contiene 1.2

- ⊕ 1461 PH1x75, PH2x100, PH3x150
- ⊖ 1462 5.5x100, 6.5x150, 8x175

## DESTORNILLADORES CON PUNTA PLANA



6 PZAS  
S2

Varilla rectilínea

**30106AMRB** 19,70€<sup>B</sup>

Contiene 560

- ⊕ 14A1 PH1 x 80, PH2 x 100
- ⊖ 14A2 3 x 75, 4 x 100, 5.5 x 152, 6.5 x 150

# ENFOQUE SOBRE...



3 PZAS

**31003MR**

21 € B

Contiene 384

⊕	1421 Extra largo	PH2 x 300
⊖	1422 Extra largo	6,5 x 300
	212118	565 mm



5 PZAS

**930505MR**

73 € B

### JUEGO DE DESTORNILLADORES CON VASO FLEXIBLE

Contiene 0.68

○	1453	H5, H6, H7, H8, H10
---	------	---------------------



11 PZAS

**32518MR**

42 € B

### COFRE DE DESTORNILLADOR CON VARILLAS REVERSIBLES

Largo de las varillas : 125 mm.

Contiene 700

⊕	1317PN	PH1 x PH2
⊖	1317SN	4 x 6, 5 x 7
⊗	1317ZN	PZ1 x PZ2
⊙	1317TN	T10 x T15, T20 x T25, T30 x T40
●	1317BHN	B4 x H4 / B5 x H5 / B6 x H6
	91232	



12 PZAS

**30112MR**

94 € B

Contiene 1.3

○	1450	4, 4.5, 5, 5.5, 6, 7, 8, 9, 10, 11, 12, 13
---	------	--



**76MBH**

6,30 € B

### MAGNETIZADOR / DESMAGNETIZADOR COMPACTO

3 en 1: magnetizador, desmagnetizador y soporte de almacenamiento.

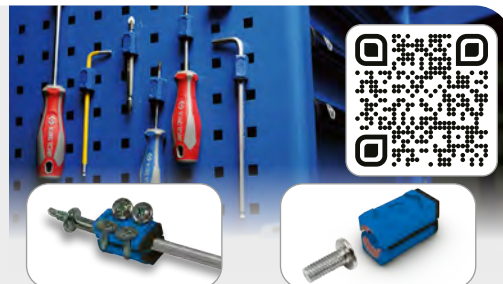

Los tornillos de repuesto pueden ser imanados para evitar pérdidas.

El frente está diseñado para retener los tornillos y evitar que caigan.

## No desgaste más sus destornilladores... ¡Piense en usar palanca!



4 PZAS

**9TK014**

58 € B

Contiene 1.85

### JUEGO DE PALANCAS DE FUERZA

Reduce el efecto muelle durante el esfuerzo. Acero reforzado y templado. Empuñadura de 2 materiales PP+TPR. Cromo Vanadio. Termoformado 650x150x45 mm.

	9TK108
	9TK112
	9TK118
	9TK124



4 PZAS

**9TK024**

249 € B

Contiene 9.34

### JUEGO DE PALANCAS DE FUERZA

Para grandes esfuerzos. Incluye una palanca recta y palancas curvadas a 90°, 45° y 30° para todo tipo de trabajo. Palancas extra largas para más potencia.

	9TK225A, 90°
	9TK225B, 45°
	9TK236A, 30°
	9TK236B, 0°

**New**



3 PZAS

**9TK053**

95 € B

Contiene 1.4

### JUEGO DE PALANCAS DE FUERZA ARTICULADAS

Se utiliza para extraer, reposicionar o alinear componentes, especialmente en aplicaciones industriales.

Su cabezal curvado facilita el acceso a zonas de difícil acceso, para un apalancamiento rápido y eficaz.

	9TK510D1 (254 mm)
	9TK512D1 (305 mm)
	9TK515D1 (381 mm)



4 PZAS

**9TK034**

59 € B

Contiene 1.73

### JUEGO DE PALANCAS DE FUERZA

El extremo curvado asegura un mejor efecto de palanca en áreas pequeñas. La punta afilada es ideal para trabajos de alineación.

	9TK320
	9TK316
	9TK312
	9TK306

# DESTORNILLADORES DE CARRACA

CANTIDAD LIMITADA

9 PZAS



**32809MR** 1/4" 26€ B

## JUEGO DE DESTORNILLADOR DE CARRACA ARTICULADO CON PUNTAS

Contiene		300
⊖	1/4" 1025S	4, 5
⊕	1/4" 1025P	PH1, PH2, PH3
⊗	1/4" 1025Z	PZ1, PZ2
	75060	2166DF

55 PZAS



**2555MR** 1/4" 71€ B

## COFRE DESTORNILLADOR DE CARRACA ARTICULADO CON PUNTAS Y VASOS 1/4"

Empuñadura articulada, ideal para los sitios con acceso difícil

Contiene		1
⊖	1/2" 2335M	4, 4.5, 5, 5.5, 6, 7, 8, 9, 10, 11, 12, 13, 14
⊖	1/4" 1025S	3, 4, 4.5, 5, 5.5, 6, 6.5, 8
⊕	1/4" 1025P	PH0, PH1, PH2, PH3
⊗	1/4" 1025Z	PZ0, PZ1, PZ2, PZ3
⊗	1/4" 1025U	T10H, T15H, T20H, T25H, T27H, T30H, T40H
⊗	1/4" 1025H	H2, H2.5, H3, H4, H5, H6, H8
⊗	1/4" 1025T	T10, T15, T20, T25, T27, T30, T40
⊗	1/4" 1025R	RB1, RB2
	770225	75060
		2166DF

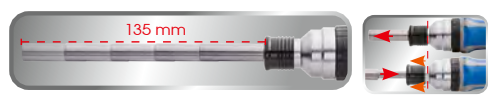

Porta punta magnético telescópico

45 dientes 8 PZAS



Apriete, afloje y bloquee

**32808MR** 1/4" 25€ B

## JUEGO DE DESTORNILLADORES DE CARRACAS 8 EN 1

Contiene		270
⊕	1/4" 1025P	PH1, PH2
⊗	1/4" 1025Z	PZ2
⊖	1/4" 1025S	4.0 x 0.5, 5.5 x 0.8, 6.5 x 1.2
		215506
		2155DF

# ADAPTADOR ANGULAR



**759140** 42€ B

## ADAPTADOR ANGULAR 1/4" PARA ATORNILLADOR

Para puntas, muelas, funda pulidora. Porta puntas magnético. Empuñadura con 24 posiciones. Ángulo de 90°. Para atornillador desde 18V hasta 24V. Espacio de almacenaje para una punta incluido en la empuñadura. Largo: 140 mm.



120 x 70 x 42 mm **32540MR** 1/4" 49€ B

Contiene		580
⊖	1/4" 1025S	3.0, 4.0 (x2), 5.0, 5.5, 6.0, 6.5
⊕	1/4" 1025P	PH1 (x2), PH2 (x3), PH3
⊗	1/4" 1025Z	PZ1, PZ2 (x2), PZ2, PZ3
⊗	1/4" 1025T	T10, T15, T20, T25, T27, T30, T40
⊗	1/4" 1025U	T10H, T15H, T20H, T25H, T27H, T30H, T40H
⊗	1/4" 1025H	H3, H4, H5, H6
	75363	770225
	2155DF	215506



\*Garantía ilimitada, excluyendo las puntas 1/4".

# DESTORNILLADOR DE GOLPE

¿Tornillos y pernos atascados? ¡Piense en el destornillador de golpe!

La fuerza de impacto libera tornillos oxidados o atascados sin dañarlos. Empuñadura con 2 zonas moleteadas antideslizantes para un agarre sólido y seguro. Práctico, se puede utilizar en cualquier lugar, ya que no se requiere ninguna fuente de alimentación externa.



2 PZAS

4116FR01

1/2" 3/4"

61 €<sup>B</sup>

## JUEGO DE DESTORNILLADOR DE GOLPE 3/4" Y REDUCTOR 1/2"

Par máximo del adaptador para vasos 1/2": 512 Nm. Empuñadura con funciones de apriete / afloje.

Contiene	1.27
4116 (3/4")	6814 (3/4" → 1/2")



10 PZAS

4505MR

1/2" 5/16"

48 €<sup>B</sup>

## CAJA DE DESTORNILLADOR DE GOLPE Y ACCESORIOS

Contiene		1.6
⊕	5/16" 1836P PH2, PH3	⊖ 5/16" 1836S 9, 11
⊙	1/2" 4335M 8, 10, 12, 14	
	4112 (1/2")	4148 (1/2" → 5/16")

# PUNTAS

CANTIDAD LIMITADA



10 PZAS

1010MQ01

1/4"

9,30 €<sup>B</sup>

Contiene	710
⊖ 1/4" 7150S 6.5, 5.5, 4.5	
⊕ 1/4" 7100P PH1, PH2, PH3	
⊗ 1/4" 7100Z PZ1, PZ2, PZ3	
⊙ 1/4" 75060	



11 PZAS

1011MQ

23,70 €<sup>B</sup>

Contiene	820
⊙ 10 mm (L: 36 mm) 1636M M5, M6, M8, M10, M12	
⊙ 10 mm (L: 80 mm) 1680M M5, M6, M8, M10, M12	
⊙ 1/2" 414810M	



43 PZAS

1043CQ

76 €<sup>B</sup>

Versión impacto.

Contiene		2.42
⊙ 10 mm (L: 36 mm) 1636H	H4, H5, H6, H7, H8, H10, H12	
⊙ 10 mm (L: 80 mm) 1680H	H4, H5, H6, H7, H8, H10, H12	
⊙ 10 mm (L: 36 mm) 1636M	M5, M6, M8, M10, M12	
⊙ 10 mm (L: 80 mm) 1680M	M5, M6, M8, M10, M12	
⊙ 10 mm (L: 36 mm) 1636T	T20, T25, T27, T30, T40, T45, T50, T55, T60	
⊙ 10 mm (L: 80 mm) 1680T	T20, T25, T27, T30, T40, T45, T50, T55, T60	
⊙ 1/2" 414710M		

CANTIDAD LIMITADA

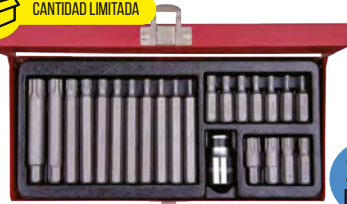

23 PZAS

1023EQ

44 €<sup>B</sup>

Contiene	1.36
⊙ 10 mm (L: 36 mm) 1636E 10IP, 15IP, 20IP, 25IP, 27IP, 30IP, 40IP, 45IP, 50IP, 55IP, 60IP	
⊙ 10 mm (L: 80 mm) 1680E 10IP, 15IP, 20IP, 25IP, 27IP, 30IP, 40IP, 45IP, 50IP, 55IP, 60IP	
⊙ 1/2" 414810M	



\*Garantía ilimitada, excluyendo las puntas 1/4".



CAJA DE PP LIGERA Y COMPACT



41 PZAS

**1041CQ02B** 10 mm 86€ B

CAJA DE PUNTAS 10 MM

Contiene

2.1

	1636M	M5, M6, M8, M9, M10, M12, M14
	1636T	T10, T15, T20, T25, T27, T30, T40, T45, T50, T55, T60
	1636H	H5, H6, H8, H10
	1680M	M5, M6, M8, M9, M10, M12, M14
	1680T	T10, T15, T20, T25, T27, T30, T40, T45, T50, T55, T60
	414810M	



S2

6 PZAS

**1004A6HQ** 6€ B

Contiene

90

	1/4"	7150H	H2, H2.5, H3, H4, H5, H6
--	------	-------	--------------------------



S2

6 PZAS

**1004A6TQ** 6,50€ B

Contiene

90

	1/4"	7100T	T15, T20, T25, T27, T30, T40
--	------	-------	------------------------------

**1004D6TQ** 15,50€ B

Contiene

200

	1/4"	7100T	T15, T20, T25, T27, T30, T40
--	------	-------	------------------------------



120 x 70 x 42 mm

S2 32 PZAS

**1032CQ** 1/4" 28€ B

Contiene

300

	1/4"	1025S	3, 4, 5, 6
	1/4"	1025P	PH1, PH2, PH2, PH3
	1/4"	1025Z	PZ1, PZ2, PZ2, PZ3
	1/4"	1025T	T10, T15, T20, T25, T27, T30, T40
	1/4"	1025U	T10H, T15H, T20H, T25H, T27H, T30H, T40H
	1/4"	1025H	H3, H4, H5, H6
		75363	770225



S2 49 PZAS

150 x 102 x 46 mm

**1049CQ10** 1/4" 39€ B

Contiene

510

	1/4"	1025P	PH1 x 2, PH2 x 2 ø6mm, PH2 x 2 ø4.7mm, PH3 x 2
	1/4"	1025S	4.0 x 2, 5.5 x 2, 6.5 x 2
	1/4"	1025Z	PZ1 x 2, PZ2 x 2, PZ3 x 2
	1/4"	1025T	T9, T10, T15, T20, T25, T27, T30, T40
	1/4"	1025H	H2, H2.5, H3, H4, H5, H6, H7, H8
	1/4"	1025U	T9H, T10H, T15H, T20H, T25H, T30H, T40H
	1/4"	1025R	RB1, RB2
	1/4"	2142	2142
	1/4"	770	770225
	1/4"	750A	75050A



S2 49 PZAS

150 x 102 x 46 mm

**1048MR** 1/4" 59€ B

Contiene

530

	1/4"	1025S	3 x 0.5, 4 x 0.5, 5 x 0.8, 6 x 1
	1/4"	1025P	PH1 x 2, PH2 x 2 ø6mm, PH3, PH2 ø4.7mm
	1/4"	1025T	T10, T15, T20 x 2, T25, T27, T30, T40
	1/4"	1025H	H3, H4, H5, H6
	1/4"	1025U	T10H, T15H, T20H x 2, T25H, T27H, T30H, T40H
	1/4"	1025Z	PZ2 x 2
	1/4"	7150T	T15, T20, T25
	1/4"	7150S	4.0 x 0.8, 6.0 x 1.0
	1/4"	7150H	H3, H4, H5, H6, H7, H8
	1/4"	7150P	PH2 x 2
	1/4"	7150Z	PZ2
		75075	75363
			2746

\*Garantía ilimitada, excluyendo las puntas 1/4".

GARANTÍA ILIMITADA\*

New

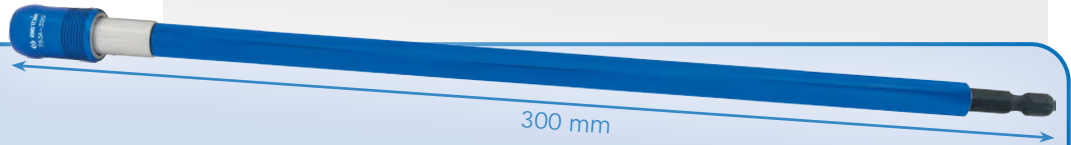

Diseño magnético anticáida.



Bloqueo automático con un solo toque.



Diseño de liberación rápida con un solo clic.



Equipado con un imán ultrapoderoso.

753A300 1/4" 300 mm

PORTAPUNTAS MAGNÉTICO CON BLOQUEO DE SEGURIDAD 1/4"

20€<sup>B</sup>

Acero inoxidable con cromado de vanadio. Aceitado antioxidante y tratado con chorro de arena.

**Serie ATOM**

Mini

140 x 65 x 36 mm

26 PZAS

1026CQAM 1/4" 51€<sup>B</sup>

Contiene 390

1/4"	1025H	H3, H4, H5, H6, H8
1/4"	1025T	T10, T15, T20, T25, T27, T30, T40
1/4"	1025Z	PZ1, PZ2, PZ3
1/4"	1025P	PH1, PH2, PH3
1/4"	1025U	T10H, T15H, T20H, T25H, T30H

276B35 75363 770225



753B280D1 1/4" 200 ~ 280 mm

PORTAPUNTAS MAGNÉTICO TELESCÓPICO 1/4"

31€<sup>B</sup>

La función de cierre rápido mejora la eficacia del trabajo. Tire del anillo de bloqueo hacia delante para ajustar la longitud.

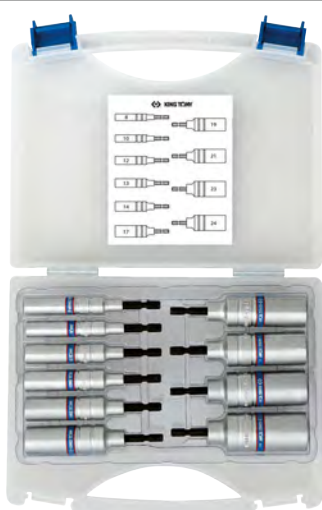

257 x 200 x 52 mm



10 PZAS

CROMO VANADIO

1010CMR 1/4" 89€<sup>B</sup>

JUEGO DE VASOS HEXAGONALES LARGOS PARA DESTORNILLADOR

Longitud total de 110 mm, ideal para grandes profundidades. Toma de 63 mm de profundidad para muchos tornillos. Ideal para destornilladores.

Contiene

76C 8, 10, 12, 13, 14, 17, 19, 21, 23, 24



7 PZAS



P2746 1/4" 19€<sup>B</sup>

Contiene 150

1/4"	1025S	4.0 x 0.5, 5.5 x 0.8, 6.5 x 1.2
1/4"	1025P	PH1, PH2
1/4"	1025Z	PZ2

2746



761M 1/4"

	mm	L mm	mm	€ <sup>B</sup>
7611008M	8	100	54	4,10
7611010M	10	100	54	4,10
7611012M	12	100	63	4,10
7611013M	13	100	71	4,10

Descubra toda la serie 761M.

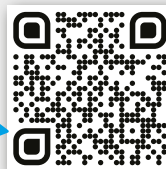

Seguridad por bola

3 PZAS

9103PR 1/4" 8€<sup>B</sup>

JUEGO DE PORTA VASOS CON BOLA DE SEGURIDAD

Contiene 90

1/4"	770250
3/8"	770350
1/2"	770450

\*Garantía ilimitada, excluyendo las puntas 1/4".

Oferta válida del 01/01/2026 al 31/12/2026. Precio recomendado de venta al público en euros sin IVA. Fotos no contractuales.

# LLAVES MACHO HEXAGONALES



**20210MR**  **10 PZAS**

Contiene  3.03

1125M H3, H4, H5, H6, H7, H8, H10, H12, H14, H17

**64 €<sup>B</sup>**



**201A09MR**  **9 PZAS**

30° 

Ideal para espacios reducidos

Contiene  450

1120A H1.5, H2, H2.5, H3, H4, H5, H6, H8, H10

Longitud reducida en un 33%

20109MR 201A09MR

**30 €<sup>B</sup>**

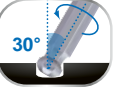

**20109MR**  **9 PZAS**

30° 

Contiene  450

1120MR H1.5, H2, H2.5, H3, H4, H5, H6, H8, H10

**21 €<sup>B</sup>**



**201B09MR**  **9 PZAS**

35° 

Contiene  450

H1.5, H2, H2.5, H3, H4, H5, H6, H8, H10

**39 €<sup>B</sup>**

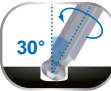

**20110MR**  **9 PZAS**

30° 

Contiene  390

1130M H1.5, H2, H2.5, H3, H4, H5, H6, H8, H10

**20 €<sup>B</sup>**

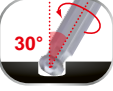

**20129SR**  **9 PZAS**

30° 

Contiene  390

1130S 1/16", 3/32", 1/8", 5/32", 3/16", 1/4", 5/16", 3/8", 5/64"

**19 €<sup>B</sup>**

**New** **20113MW**  **13 PZAS**

25° 

Contiene  2.54

1130W H2, H2.5, H3, H4, H5, H6, H7, H8, H10, H12, H14, H17, H19

**78 €<sup>B</sup>**





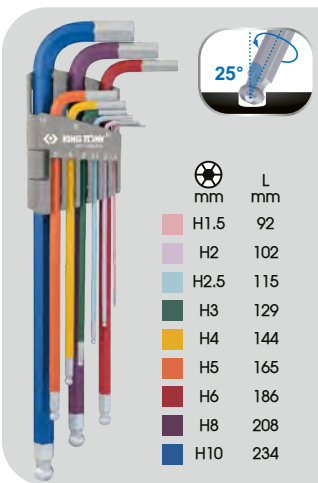





Color	mm	L mm
Light Blue	H1.5	92
Pink	H2	102
Light Blue	H2.5	115
Green	H3	129
Yellow	H4	144
Orange	H5	165
Red	H6	186
Purple	H8	208
Dark Blue	H10	234



**20109MW**  **9 PZAS**

S2 

Contiene  450

1120W H1.5, H2, H2.5, H3, H4, H5, H6, H8, H10

**24 €<sup>B</sup>**



**20505PR01**  **5 PZAS**

Contiene  330

1146M M5, M6, M8, M10, M12

**19 €<sup>B</sup>**



**20515PR01**  **5 PZAS**

Contiene  630

1126M M5, M6, M8, M10, M12

**27 €<sup>B</sup>**



9 PZAS



**20319PR**

26 €<sup>B</sup>

Contiene 500  
1123R T10, T15, T20, T25, T27, T30, T40, T45, T50



9 PZAS



**203A19PR**

32 €<sup>B</sup>

Contiene 450  
1123A T10, T15, T20, T25, T27, T30, T40, T45, T50

Longitud reducida en un 33%  
20319PR  
203A19PR



9 PZAS

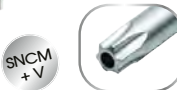

**20419PR**

27 €<sup>B</sup>

Contiene 450  
1127R T10H, T15H, T20H, T25H, T27H, T30H, T40H, T45H, T50H



9 PZAS

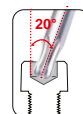

**204B29PR**

37 €<sup>B</sup>

Contiene 370  
1137BR T10, T15, T20, T25, T27, T30, T40, T45, T50

MATERIALES



- SOSTENIBILIDAD**
- Cr-V** Aleación de acero al Cromo Vanadio
  - S2** Aleación de acero al Cromo Vanadio Silicio
  - SNCM + V** Aleación de acero al Silicio Níquel Cromo Molibdeno Vanadio



8 PZAS



**22218MR**

50 €<sup>B</sup>

Contiene 1.1  
1165MR H2, H2.5, H3, H4, H5, H6, H8, H10



9 PZAS



**22319TR**

56 €<sup>B</sup>

Contiene 1.2  
1163TR T10, T15, T20, T25, T27, T30, T40, T45, T50



8 PZAS



**24308PR**

24,30 €<sup>B</sup>

Contiene 270  
1163A T5, T6, T7, T8, T9, T10, T15, T20

SNCM + V

8 PZAS

**23208MR**

98 €<sup>B</sup>

Contiene 1.64  
1195A H2, H2.5, H3, H4, H5, H6, H8, H10

Soporte para colocar o fijar a una pared

ROTACIÓN DE BRAZO LIBRE

YouTube

**New**

ROTACIÓN DE BRAZO LIBRE

SNCM + V

9 PZAS

**23339PR**

105 €<sup>B</sup>

Contiene 1.3  
1193AR T10, T15, T20, T25, T27, T30, T40, T45, T50

Soporte para colocar o fijar a una pared



# MARTILLOS



Lleve equipo de seguridad.



## 78210S

### MARTILLOS DE MECÁNICO

Mango Hickory. Cabeza de acero.  
DIN 1041.

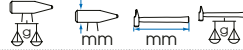

	g	mm	mm	mm	€ <sup>B</sup>
782130OS	300	22.5	300	373	11
782150OS	500	27	320	615	16
782180OS	800	33	350	932	21



## 78230S

### MARTILLOS DE MECÁNICO

Mango Hickory. Cabeza de acero.  
DIN 1193.

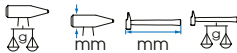

	g	mm	mm	mm	€ <sup>B</sup>
782310OS	1000	36	360	1196	23,20
782315OS	1500	41	380	1661	31
782320OS	2000	46	400	2200	40



## 7820

### MARTILLOS DE MECÁNICO

Mango tres materiales. Cabeza de acero.

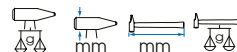

	g	mm	mm	mm	€ <sup>B</sup>
782023	300	22.5	300	471	24
782027	500	27	320	702	30
782036	1000	36	360	1353	42
782042	1500	41.5	360	1853	47



## 7861

### MARTILLOS DE CARPINTERO

Mango Hickory. Cabeza de acero.  
DIN 1041.



	g	mm	mm	mm	€ <sup>B</sup>
786116	450	30	335	740	14
786120	565	31	340	830	15,50
786124	680	32	380	920	19,60



## 78220S

### MARTILLO DE AJUSTADOR

Mango de fresno perfilado. Cabeza de acero.  
DIN 1193.

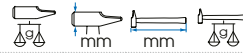

	g	mm	mm	mm	€ <sup>B</sup>
782225OS	400	27	310	438	11,80
782230OS	500	29	320	554	13,80
782235OS	800	36	350	938	18,90
782240OS	1000	38	360	1141	21
782245OS	1500	45	380	1671	30
782250OS	2000	50	400	2150	35



## 7862

### MARTILLOS DE AJUSTADOR

Mango tres materiales. Cabeza de acero.

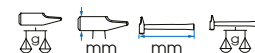

	g	mm	mm	mm	€ <sup>B</sup>
786229	500	29	325	697	29,30
786238	1000	38	360	1364	41
786244	1500	44	365	1778	48
786250	2000	50	405	2460	63



## 78110S

### MARTILLOS DE MECÁNICO CABEZA ESFÉRICA

Mango Hickory. Cabeza de acero.  
C45, BA876.

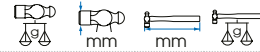

	g	mm	mm	mm	€ <sup>B</sup>
781108OS	230	23	300	318	12
781112OS	340	27	325	428	14
781116OS	440	28	350	562	15,50
781124OS	540	31	365	656	18,80
781132OS	700	33	375	803	22
781140OS	910	40	405	1100	26



## 787125

10€<sup>B</sup>

### MARTILLO SOLDADOR PARA PICAR

Acabado Epoxy. Boca horizontal.  
Mango de nylon.

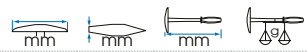

	mm	mm	mm
787125	120	18	275



## 78330S

### MAZA CON ÁNGULOS ABATIDOS

Mango de fresno perfilado. Cabeza de acero.  
DIN 1193.



	g	mm	mm	mm	€ <sup>B</sup>
783310OS	1000	40	260	1081	17,10
783312OS	1250	43	260	1287	20
783315OS	1500	45	280	1650	25
783320OS	2000	50	300	2050	31



## 7843

### MAZA CON ÁNGULOS ABATIDOS

Mango tres materiales. Cabeza de acero.

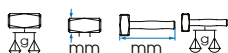

	g	mm	mm	mm	€ <sup>B</sup>
784310	1000	39	260	1230	35
784315	1500	45	280	1733	44



## 7855

Cobre

### MAZA CON ÁNGULOS ABATIDOS

Mango Hickory. Cabeza de varilla de cobre estirado con doble endurecimiento. Evita que salten chispas.

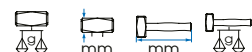

	g	mm	mm	mm	€ <sup>B</sup>
785525	250	20	280	312	30
785550	500	26	300	600	50
785575	750	28	320	860	68
785510	1000	33	350	1190	89

# MACETA CON PUNTAS INTERCAMBIABLES CON MANGO

Encuentra todas las boquillas.  
22 50 mm



**915\_G**  
De goma  
Dureza Shore 65/95

**915\_C**  
De celulosa  
Dureza Shore 100

**915\_N**  
De nylon  
Dureza Shore 100

**915\_P**  
De poliuretano  
Dureza Shore 92

Sistema patentado de fijación de seguridad con doble agarre



Aluminio



## 7842\_PIH

### MACETAS CON PUNTAS INTERCAMBIABLES

Mango Hickory. Cabeza de acero.  
Puntas de poliuretano.

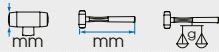

	mm	mm	g	€ <sup>B</sup>
784222PIH	22	280	180	16,60
784227PIH	27	300	294	19
784232PIH	32	300	378	23
784240PIH	40	320	624	32
784250PIH	50	320	910	41

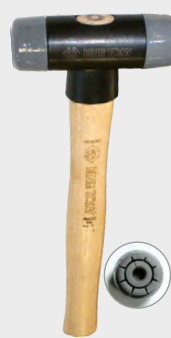

## 7842\_PAH

### MACETAS CON PUNTAS INTERCAMBIABLES

Mango Hickory. Cabeza de aluminio.  
Puntas de poliuretano.



	mm	mm	g	€ <sup>B</sup>
784222PAH	22	280	124	13
784227PAH	27	300	187	19,60
784232PAH	32	300	230	24
784240PAH	40	320	375	35
784250PAH	50	320	504	48

Aluminio



## 7842\_PIT

### MACETAS CON PUNTAS INTERCAMBIABLES

Mango tres materiales. Cabeza de acero.  
Puntas de poliuretano.

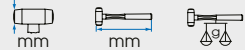

	mm	mm	g	€ <sup>B</sup>
784227PIT	27	300	356	30
784232PIT	32	300	450	35
784240PIT	40	320	719	50
784250PIT	50	320	975	61



## 7842\_PAT

### MACETAS CON PUNTAS INTERCAMBIABLES

Mango tres materiales. Cabeza de aluminio.  
Puntas de poliuretano.

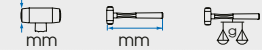

	mm	mm	g	€ <sup>B</sup>
784227PAT	27	300	259	31
784232PAT	32	300	298	38
784240PAT	40	320	459	53
784250PAT	50	320	584	70



## 7851

### MACETA SIN REBOTE

Mango polipropileno. Maceta monobloc con micro-bola de acero. Reduce las vibraciones.



	mm	mm	mm	g	€ <sup>B</sup>
785108	227	43	272	585	13,30
785116	454	46	304	849	16,30
785124	680	49	322	884	18,60
785132	907	55	342	1090	25,40
785140	1134	58	342	1218	28,70
785148	1361	61	355	1511	32,30
785164	1814	67	368	1874	40,30



## 783450

65 €<sup>B</sup>

### MAZO

Mango de fibra de vidrio.



	mm	mm	mm	g
783450	5000	68	908	5850



## 7848

### MACETA DE GOMA

Ideal para la colocación de suelos de basalto, neumáticos y otros materiales que no deben ser dañados.

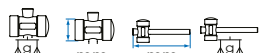

	mm	mm	mm	g	€ <sup>B</sup>
784860	523	64	330	628	13
784880	821	79	350	979	17



## 7852

### MARTILLO SIN REBOTE

Cabeza de goma. Mango de fibra de vidrio.

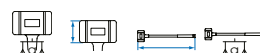

	mm	mm	mm	g	€ <sup>B</sup>
785223	1650	69.5	500	2000	87
785255	4500	104	910	5500	167



# HERRAMIENTAS DE GOLPE



Lleve equipo de seguridad.



**7622610GR** 20€<sup>B</sup>

### BURIL EXTRA PLANO ENFUNDADO

Reduce las vibraciones. Guarda de protección para la mano. Agarre cómodo.

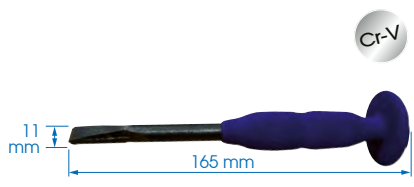

**7651007G** 11€<sup>B</sup>

### ESCOPLO ENFUNDADO

Reduce las vibraciones. Guarda de protección para la mano. Agarre cómodo.



**1005APR** 20€<sup>B</sup>

Contiene	Alcance
7610405	Ø 4 x 120
7621505	15 x 125
7630305	Ø 3 x 120
7640406	Ø 4 x 150
7650505	5 x 130



**76610**

### BOTADORES ENFUNDADOS DE LATÓN

De latón para no desgastar las piezas que hay que trabajar. Empuñadura extraíble: reduce las vibraciones y permite un mejor agarre.

	L mm	Ø mm	Alcance	Peso	Precio
7661010	250	10	231	17,70€ <sup>B</sup>	
7661210	250	12	382	26€ <sup>B</sup>	
7661510	250	15	478	31€ <sup>B</sup>	
7662010	250	20	637	45€ <sup>B</sup>	



**1014GPL** 81€<sup>B</sup>

Contiene	Alcance
76612 Ø10, Ø12, Ø14, Ø16	1.78



**1014GPRB** 112€<sup>B</sup>

Contiene	Alcance
76610 Ø10, Ø12, Ø15, Ø20	1.7



**1025PRN** 33€<sup>B</sup>

Contiene	Alcance
762 13 x 100, 15 x 125, 17 x 150, 20 x 175, 23 x 200	790



## BOTADORES

Para impactos precisos, el mango tiene una muesca rodeada de un material antideslizante y amortiguador que sujeta la herramienta firmemente a la punta de los dedos, lo que la hace más segura y cómoda de usar. Acero al cromo vanadio (Cr-V). Acabado pulido.

La onda de choque que asciende por la hoja se atenúa mediante una tira de material amortiguador situada en el interior del mango.



**76629P** 129€<sup>B</sup>

### SET EN CAJA DE CARTÓN DE 5 BOTADORES CON MANGO ERGONÓMICO ANTIVIBRACIONES

Contiene	Alcance
7661 10, 12, 14, 16, 18 x 290 mm	2.67



**76677P** 188€<sup>B</sup>

### SET EN CAJA DE CARTÓN DE 5 BOTADORES CON MANGO ERGONÓMICO ANTIVIBRACIONES

Contiene	Alcance
7661 10, 12, 14, 16, 18 x 290 mm	3.316
762Bl 15 x 185 mm, 25 x 225 mm	



### 1006PRN

28 € <sup>B</sup>

Contiene 570

764 Ø 2 x 30, Ø 3 x 40, Ø 4 x 50, Ø 5 x 50,  
Ø 6 x 50, Ø 8 x 50

6  
PZAS

### 1009PRN

53 € <sup>B</sup>

Contiene 1.6

764 Ø 2 x 30, Ø 3 x 40, Ø 4 x 50, Ø 5 x 50,  
Ø 6 x 50, Ø 8 x 50,  
Ø 10 x 65, Ø 12 x 70, Ø 14 x 75

9  
PZAS



### 1006GPN

42 € <sup>B</sup>

Contiene 800

764G Ø 2 x 140, Ø 3 x 150, Ø 4 x 180,  
Ø 5 x 200, Ø 6 x 210, Ø 8 x 220

6  
PZAS

### 1009GPN

81 € <sup>B</sup>

Contiene 1.9

764G Ø 2 x 140, Ø 3 x 150, Ø 4 x 180,  
Ø 5 x 200, Ø 6 x 210, Ø 8 x 220,  
Ø 10 x 230, Ø 12 x 250, Ø 14 x 290

9  
PZAS



7  
PZAS

### 76625C

55 € <sup>B</sup>

#### COFRE DE PUNTAS SIN REBOTE

Cuerpo con microbolas para suavizar los choques y reducir la vibraciones. Protege las piezas durante su posicionamiento o su extracción.

Contiene 870

160 mm Cr-V Ø 25 mm latón

Ø 25 mm poliamida Ø 25 mm aluminio



CANTIDAD LIMITADA

9  
PZAS



### 11409SQ

#### JUEGOS DE 9 NÚMEROS DE GOLPE

Cifra de 0 a 8.

	L mm	mm	 mm	
11409SQ05	61	8x8	5	13 € <sup>B</sup>
11409SQ08	71	12.7x12.7	8	20,60 € <sup>B</sup>
11509SQ05	61	11x11	5	18,30 € <sup>B</sup>



CANTIDAD LIMITADA

27  
PZAS



### 11427SQ

#### JUEGOS DE 27 LETRAS DE GOLPE

Alfabeto de A a Z + carácter "&".

	L mm	mm	 mm	
11427SQ05	61	8x8	5	26,60 € <sup>B</sup>
11427SQ08	71	12.7x12.7	8	61 € <sup>B</sup>
11527SQ05	71	11x11	5	55 € <sup>B</sup>

# HERRAMIENTAS DE TUBERÍA

## 6531

### LLAVES PARA TUBOS TIPO STILLSON

Cuerpo y bocado monobloc forjados. Engranaje tratado HRC 57.

	inch	mm			
653110	34	10	229	600	19€ <sup>B</sup>
653112	42	12	270	780	23€ <sup>B</sup>
653114	48	14	312	1050	25€ <sup>B</sup>
653118	60	18	405	1720	36€ <sup>B</sup>
653124	75	24	541	3150	56€ <sup>B</sup>
653136	102	36	825	6280	117€ <sup>B</sup>
653148	140	48	1034	9750	169€ <sup>B</sup>



## 6533L

### Aluminio

### LLAVES PARA TUBOS DE ALUMINIO

40% más ligera que los modelos convencionales del mismo tamaño. Rueda de ajuste fácil de girar para un rápido ajuste de tamaño. La mandíbula de acero forjado está tratada térmicamente.

	inch	mm			
653310L	30	10	254	540	25€ <sup>B</sup>
653312L	40	12	300	833	33€ <sup>B</sup>
653314L	50	14	356	940	37€ <sup>B</sup>
653318L	60	18	455	1500	58€ <sup>B</sup>
653324L	75	24	600	2500	87€ <sup>B</sup>
653336L	85	36	910	5000	169€ <sup>B</sup>
653348L	110	48	1200	8000	325€ <sup>B</sup>



## 6521

### LLAVES PARA TUBOS TIPO SUECO

Para pernos, tuercas, material plano. Mordazas en forma de "S". Tres puntos de presión que garantizan un mejor agarre. Cuerpo de acero forjado de alta calidad.



	inch	mm			
652116	38	16"	420	1450	35€ <sup>B</sup>
652121	51	21"	535	2404	58€ <sup>B</sup>

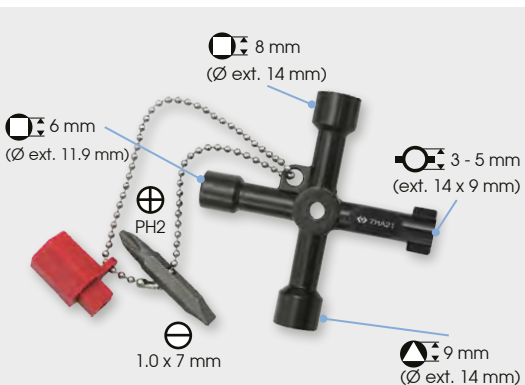

## 7HA21

11,80€<sup>B</sup>

### LLAVE UNIVERSAL DE 4 VÍAS, PARA ARMARIOS DE CONTROL

Para armarios de control, sistemas de cierre de gas, agua y electricidad. Para instalaciones técnicas en edificios tales como aire acondicionado y ventilación, válvulas de cierre, tableros de distribución, etc.



3 PZAS

## 7HA03

44€<sup>B</sup>

### CARRACA CON AGUJERO PASANTE Y LLAVE ESCALONADA

Pensado para instalar y quitar la mayoría de las válvulas de radiadores y conectores de depósito. Los hexágonos de 3/8", 11,6 mm, 1/2", 3/4" y 1", dispuestos a lo largo de la llave, son adecuados para diferentes tamaños de electroválvulas y válvulas.

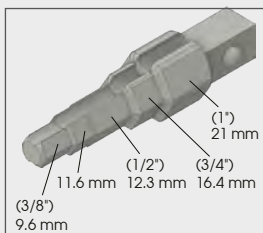

# CORTA TUBO



791221



791222

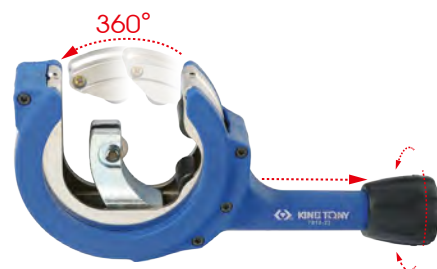

791223

## CORTA TUBOS CON CARRACA

Corta sin tener que girar la herramienta completamente alrededor del tubo. El mecanismo de carraca permite su uso en áreas estrechas. Corta los materiales más resistentes: acero inoxidable, cobre y aluminio. Sin desbarbador.

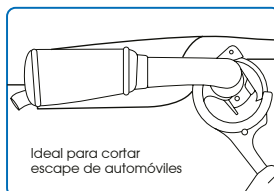

	Capacidad ø mm	Grosor de corte máx. (mm)			Peso kg	Precio € B
		Inoxidable	Otro	Aluminio		
791221	8 ~ 28	2	3.0	389	53 € B	
791222	12 ~ 35	2	3.0	452	62 € B	
791223	28 ~ 67	2	3.0	1122.6	146 € B	

10  
PZAS



7CA0110S

74 € B

## JUEGO DE HERRAMIENTAS PARA ABOCARDADORES

Contiene		Peso kg 1.40
791530	3-30 mm 1/8"-1-1/8"	
7CA22P20S	3/16", 1/4", 5/16", 3/8", 7/16", 1/2", 5/8"	
7CA22P01		
Insertos con adaptadores	3/16", 1/4", 5/16", 3/8", 7/16", 1/2", 5/8"	

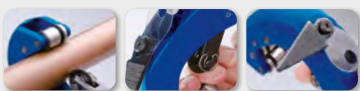
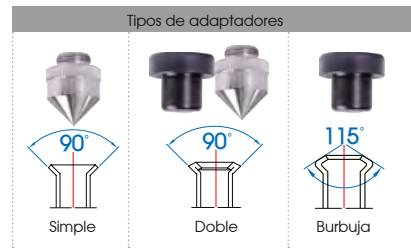

7914A35

27,50 € B



Desbarbador.



7914C70

68 € B

Capacidad ø mm	Grosor de corte máx. (mm)	Largo mm	Peso kg	Capacidad ø mm	Grosor de corte máx. (mm)	Largo mm	Peso kg
3 ~ 35	1.2	140	333	6 ~ 70	1.2	222	802

## CORTATUBOS PARA COBRE

Mango ergonómico para un uso cómodo. Incluye rueda de corte de repuesto. Con 4 rodillos para un guiado perfecto del tubo. Detener para evitar que la rueda y los rodillos entren en contacto.



# PRECISIÓN

## DESTORNILLADORES DE PRECISIÓN



Atornillado preciso gracias a la sección rotativa que permite una presión eficaz con el dedo.



8 PZAS

**32607MR** 25€<sup>B</sup>

### CAJA DE DESTORNILLADORES DE PRECISIÓN CON VARILLAS REVERSIBLES

Contiene 290

	91230		
	2431	PH00x2.0, PH0x3.0, PH1x4.0	
	2433	T6 x T10, T7 x T15, T8 x T20, T9 x T15	



9 PZAS

**32309PR** 30€<sup>B</sup>

Contiene 260

	1433	T4x40, T5x40, T6x40, T7x40, T8x40, T9x50, T10x50, T15x50, T20x50
--	------	--



8 PZAS

**32108MR** 25€<sup>B</sup>

Contiene 290

	1431	PH00x40, PH0x40, PH1x40
	1432	1.5x40, 2.0x40, 2.5x40, 3.0x40

## ALICATES DE PRECISIÓN

7 PZAS



**42207GP** 103€<sup>B</sup>

### JUEGO DE ALICATES DE PRECISIÓN

Contiene 652

<p><b>620705</b> Alicate cortante de precisión de corte diagonal</p> <ul style="list-style-type: none"> <li>Alambre blando: ø2.0mm</li> <li>Alambre semiduro: ø1.6mm</li> </ul>	<p><b>631706</b> Alicate de precisión con boca semi redonda</p> <ul style="list-style-type: none"> <li>Alambre blando: ø2.0mm</li> <li>Alambre semiduro: ø1.6mm</li> </ul>
<p><b>692705</b> Alicate cortante de precisión de corte diagonal, para plástico</p>	<p><b>633706</b> Alicate de precisión con boca semi redonda acodada</p> <ul style="list-style-type: none"> <li>Alambre blando: ø2.0mm</li> <li>Alambre semiduro: ø1.6mm</li> </ul>
<p><b>63A705</b> Alicate de precisión con boca plana corta</p>	<p><b>624705</b> Alicate cortante de precisión de corte diagonal, para componentes</p> <ul style="list-style-type: none"> <li>Alambre blando: ø1.0mm</li> <li>Alambre semiduro: ø0.5mm</li> </ul>
<p><b>6AF11125</b> Pinza</p>	

# CÚTER

794507

13,60€<sup>B</sup>

## CÚTER PLEGABLE CON DOBLE CUCHILLAS

CANTIDAD LIMITADA



Selección de la cuchilla



171 mm

Con clip para el cinturón

cuchilla trapezoidal

cuchilla de gancho

157.5



180 mm

Estructura de aleación de zinc



Cortahilos

TPR antideslizante

1



2



Depósito de cuchillas (2 cuchillas incluidas) Compatible con las cuchillas 794507P01.



Cuchillas trapezoidales de 60 x 18 mm, de acero de carbono SK5.

794607

14,80€<sup>B</sup>

## CÚTER DE SEGURIDAD CON CUCHILLA AUTO-RETRACTIL

200

2 en 1: elija entre la función auto-retractil (1) o bloquear la cuchilla manualmente (2).



Botón grande



Bloqueo seguro con rueda

117

797707

7,50€<sup>B</sup>

## CÚTER

Sistema de bloqueo de la cuchilla mejorado. Cuchilla de acero de carbono SK4, dureza HRC  $\geq 65$ . Tratamiento de la cuchilla : técnica de endurecimiento por láser para una alta dureza del filo de corte. Cuchilla con revestimiento negro. Grosor de la cuchilla: 0,7 mm. Anchura de la cuchilla: 18 mm. Largo: 180 mm.

180 mm



797707P02

4,70€<sup>B</sup>

## JUEGO DE CUCHILLAS DE CÚTER DIVISIBLES

Anchura de la cuchilla: 18 mm. Cuchilla de acero de carbono SK4. Para 797707 y 797807. Tratamiento de la cuchilla : técnica de endurecimiento por láser para una alta dureza del filo de corte.

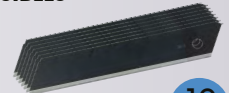

10 PZAS

797807P02

3,50€<sup>B</sup>

## JUEGO DE CUCHILLAS DE CÚTER DIVISIBLES

Anchura de la cuchilla: 18 mm. Cuchilla de acero de carbono SK4. Para 797707 y 797807.

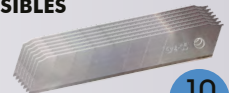

10 PZAS

# NAVAJAS



Apertura rápida.



Cierre de seguridad



Con clip para el cinturón

794108A

26€<sup>B</sup>

## NAVAJA CON MUELLE DE BLOQUEO

El cierre de seguridad evita que la hoja se pliegue en el mango después de abrirla. Ligera y cómoda de usar. Hoja de acero inoxidable con revestimiento negro.

173

210 mm  
90 mm 120 mm

175 mm

135

797807

5,60€<sup>B</sup>

## CÚTER CON CARGADOR AUTOMÁTICO

Función de recarga automática de la cuchilla. Cuchilla de acero de carbono SK4, dureza HRC  $\geq 62$ . Grosor de la cuchilla: 0,5 mm. Anchura de la cuchilla: 18 mm.



Cargador integrado de 3 cuchillas divisibles.

# TIJERAS

Acero inoxidable 420J2 (HRC 52-55)



Lámina microdentada antideslizante de 73 mm

Muesca corta hilo de hierro y aluminio.

3 posiciones: cerrado, semiabierto, abierto

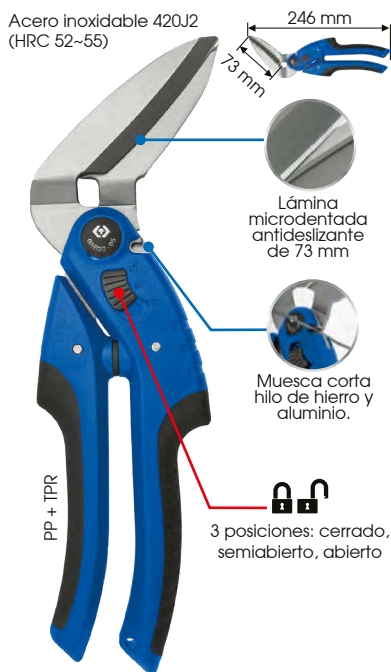

El gran ángulo entre la empuñadura y las láminas permite que la mano del usuario nunca toque el soporte durante el corte.

**6AB3395** 23€<sup>B</sup>

## TIJERAS MULTIUSO

Tijeras diseñadas para cortar materiales blandos como láminas de estaño, plásticos, cartón, papel, etc.

Capacidad de corte:

- hilo de aluminio: 2.5 mm
- hilo de cobre: 2.5 mm
- cartón: 10 mm
- alfombra: 5 mm
- cobre: 0.5 mm
- aluminio blando: 0.6 mm



Cortacables de 1.5 a 4 mm<sup>2</sup> (AWG : 16-12)

Sistema de bloqueo de la lámina

- alfombra
- cartón
- caucho
- cable
- cobre 0.5 mm
- aluminio 0.5 mm
- cuero 2 mm

**6AB3175** 12,40€<sup>B</sup>

## TIJERAS MULTIUSO



Acero inoxidable 4034 (HRC 54-55)

Cortacables en ambas láminas de hasta 80 mm<sup>2</sup> (AWG : 3/0)

Lámina microdentada antideslizante de 21 mm



2 ranuras de pelacable: 1.5, 2.5 y 4 mm (AWG : 16, 14, 12)



80mm<sup>2</sup>

**6AB1465** 34€<sup>B</sup>

## TIJERAS PARA ELECTRICISTA MULTIFUNCIÓN

Estructura totalmente de acero, duradera y muy resistente.

ergonómica

Engaste para bornes aislados y bornes sin protección: 2.5mm<sup>2</sup> (AWG:14)



funda incluida

Acero inoxidable 4034 (HRC 54-55)

Cortacables en ambas láminas de hasta 50 mm<sup>2</sup> (AWG : 1/0)

Lámina microdentada antideslizante de 24 mm



2 ranuras de pelacable: 1.5 y 2.5 mm (AWG : 12, 14)



50mm<sup>2</sup>

**6AB1406** 28€<sup>B</sup>

## TIJERAS PARA ELECTRICISTA MULTIFUNCIÓN

Estructura totalmente de acero, duradera y muy resistente.

ergonómica

Engaste para bornes aislados y bornes sin protección: 2.5mm<sup>2</sup> (AWG:14)



funda incluida

Acero inoxidable



Lámina microdentada antideslizante de 55 mm

Pelacables

**6AB1255** 11,80€<sup>B</sup>

## TIJERAS PARA ELECTRICISTA

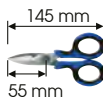
Capacidad de corte

- cable eléctrico: 10 mm
- cartón: 10 mm
- caucho: 10 mm
- cuero: 10 mm
- acero laminado: 0.5 mm
- cobre: 0.5 mm
- aluminio: 0.5 mm



Acero inoxidable AUS-8 (59 HRC)



Lámina microdentada antideslizante de 26 mm

38mm<sup>2</sup>

Cortacables en ambas láminas de hasta 38 mm<sup>2</sup> (AWG : 2)

**6AB1306** 24€<sup>B</sup>

## TIJERAS PARA ELECTRICISTA

Alto rendimiento de corte con poco esfuerzo.



# HERRAMIENTA PARA ELECTRICISTA

Autorización  
CAT IV 1000,  
EN 61010-1 : 2010/A1 : 2019,  
EN 62471 : 2008,  
EN 61326-1 : 2013,  
EN 61326-2-2 : 2013



Lámpara  
COB LED

Magnética

Bloqueo

Defector de  
voltaje sin  
contacto  
80 - 1000 V  
AC



- Destornillador  
PH2 x1  
(65-70 mm)
- Corta hilo  
Ø 7 mm
- Pelacables  
Romex®  
tipo NM-B  
12/2
- Pelacable  
0.5 ~ 8 mm²  
8 ~ 20 AWG
- Ajuste de la  
longitud de  
pela cable

**6CB41**

80~1000 V

59€<sup>B</sup>

**PELACABLES MULTIFUNCIÓN 9 EN 1**

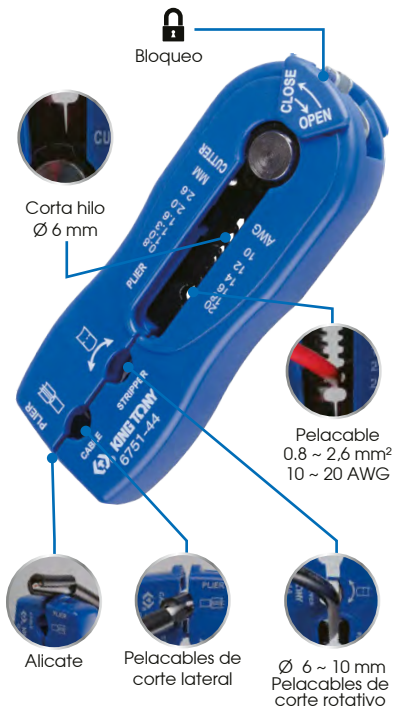

**675144**

18,40€<sup>B</sup>

**PELACABLES MULTIFUNCIÓN**

116



**42107GX**

139€<sup>B</sup>

**MALETÍN DE ALICATE DE ENGASTAR  
CON CARRACA - MATRICES  
INTERCAMBIABLES**

Sistema de cremallera garantizando un  
engaste completo.

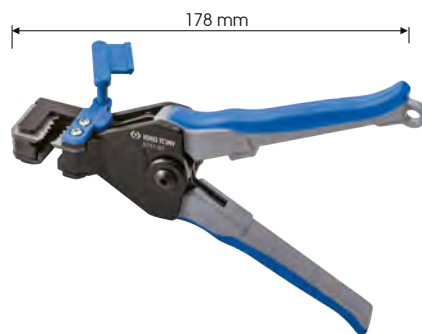

Pelacable (mm²)  
0,9, 1,25, 2, 3,5, 5,5

**676107**

31€<sup>B</sup>

**ALICATE PELACABLES**

Cuerpo de aluminio para un peso más ligero  
Ajuste rápido de la longitud de cable deseada  
Cuchillas de acero de aleación SK5



**672010**

32€<sup>B</sup>

**ALICATE DE ENGASTAR ESTÁNDAR  
PARA BORNES PRE AISLADOS**

**6AG1120**

1,90€<sup>B</sup>

**CINTA AISLANTE DE PVC**

Largo: 18 m  
Largo: 18 mm

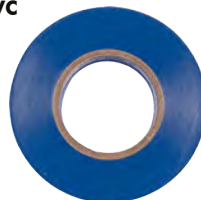

**67A107**

18€<sup>B</sup>

**PELACABLES AUTOMÁTICO**



**676208**

21€<sup>B</sup>

**PELACABLES AUTOMÁTICO**



**6AC5126**

174 € <sup>B</sup>

**ALICATE DE ENGASTAR - GRANDES ESFUERZOS**

Para bornes de 10 mm<sup>2</sup> hasta 150 mm<sup>2</sup>.  
Reglaje por tornillo.

Capacidad de engaste

AWG	8	6	4	2	1/0	2/0	3/0	4/0	300MCM
JIS (mm <sup>2</sup> )	8	14	22	38	60	70	80	100	150
DIN (mm <sup>2</sup> )	10	16	25	35	50	70	95	120	150



257

**67E208**

24 € <sup>B</sup>

**ALICATE PARA ABRAZADERAS DE PLÁSTICO**

Corte manual del sobrante de la abrazadera. Gran recorrido para una aproximación rápida. Para cualquier abrazadera de 2,4 a 9 mm de ancho. Para colocar las abrazaderas de manera rápida.



**6AC5212**

41 € <sup>B</sup>

**HERRAMIENTA DE ENGASTE PARA TERMINALES NO AISLADOS**

Diseño de carraca.

Capacidad de engaste

AWG	16	14	10	8	6
JIS (mm <sup>2</sup> )	1.25	2	5.5	8	14
DIN (mm <sup>2</sup> )	1.5	2.5	6	10	16



Para terminales sin aislamiento.

520

**SOLDADURA**



16

**6AF1125**

3,90 € <sup>B</sup>

**PINZA**



26

**6AF21165**

3,80 € <sup>B</sup>

**PINZA CRUZADA**

Puntas semi redondas de acero inoxidable. Para la sujeción de piezas pequeñas durante el proceso de soldadura o la limpieza. Pinza cruzada «auto apriete». Acabado pulido.



DIA : Ø 1.0 mm

250

**6BF1125**

27 € <sup>B</sup>

**ALAMBRE DE SOLDAR**

Composición: 60% estaño, 40% plomo. Para uso sobre circuito electrónico. Pelacables incorporado en el hilo. Flujo resinoso A11 (sin limpieza activada) incorporado en el hilo.

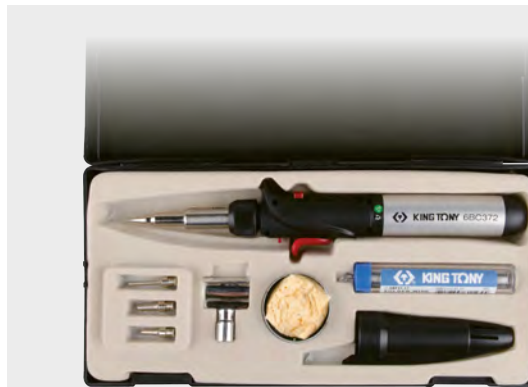

**6BC3007**

63 € <sup>B</sup>

**SOLDADOR DE GAS**

Potencia : 30W -150W. Sin cable. 4 opciones de soldadura diferentes. Rango de temperatura ajustable: de 400°C hasta 450°C. Depósito de gas de 20ml para 90 minutos de utilización. Temperatura del soplete de aire caliente: 1300°C (2400°F). Recargable con gas butano : 20ml. Se puede utilizar 45 segundos después de tenerlo encendido.



8 PZAS

340



83.2

**6BC141**

33 € <sup>B</sup>

**SOLDADOR**

220V / 240V, 30W. Para trabajos eléctricos y vidrieras. Empuñadura ligera. Punta del cabezal intercambiable. Electrodo de recambio (6BC141).



41.8

**6BD11**

6 € <sup>B</sup>

**BOMBA PARA QUITAR LA SOLDADURA**

Bomba para quitar la soldadura mecánica con una fuerte aspiración. Cuerpo plástico ABS. Punta intercambiable (6BD11).

# CONTROLADOR DE TENSIÓN



160 x 20 x 24 mm

EN 61000-6-3 / EN 61000-6-1 CAT III.

**6CB31**

80~1000V AC

20 €<sup>B</sup>

## COMPROBADOR DE TENSIÓN SIN CONTACTO



Rango de tensión: de 80 a 1000 V CA (50-60 Hz).  
Sensibilidad ajustable.  
Localiza tensiones eléctricas en cables y enchufes.  
Detecta roturas de líneas en hilos y cables.  
Apagado con sólo pulsar un botón.  
Baja tensión (L): luz roja.  
Alta tensión (H): luz verde.



**9DC22**

6~24V DC

7,90 €<sup>B</sup>

## COMPROBADOR DEL CIRCUITO

Comprobador de voltaje de 6 a 24 V. Aplicación solamente sobre circuito DC. Test por diodo luminoso. Tapón protector de la aguja. Bombilla intercambiable (24V/3W). Hilos de 90 cm. Cuerpo de bronce.



**9DC23**

3~48V DC

11 €<sup>B</sup>

## CONTROLADOR DE TENSIÓN

Comprobador de voltaje de 3 a 48V. Aplicación solamente sobre circuito DC. Pinza cocodrilo aislada con cable de 150 cm. Indicador 2 LED (positivo y negativo).

2 posiciones de prueba:



**9DC242**

6~24V DC

48 €<sup>B</sup>

## COMPROBADOR DE CIRCUITO CON PANTALLA DIGITAL

Comprueba tensiones de 6V, 12V y 24V. Para uso exclusivo en circuitos DC. Sonda resistente de acero inoxidable que permite saber si el circuito tiene alimentación eléctrica. Sin pilas, este comprobador se alimenta de la electricidad del circuito que comprueba. Cable espiral estirable hasta 3m. Pinza de cocodrilo aislada. Normas CE EN 61000-6-3(2007), EN 61000-6-1(2007).



**6CB21**

69 €<sup>B</sup>

## COMPROBADOR DIGITAL DE VOLTAJE

Para comprobar rápidamente y con seguridad las tensiones altas y bajas sobre motores, coches, energías hidroeléctricas, etc. Prueba autodiagnóstico. Indicador de polaridad. Detección e indicador de fases. Indicador del sentido de rotación de las fases. Luz LED integrada. Pantalla LCD.

### INFORMACIÓN TÉCNICA

Test de tensión DC	12, 24, 50, 120, 230, 400, 690V
Test de tensión AC	12, 24, 50, 120, 230, 400, 690V
Indicador de tensión alta	≥ 50V
Rango de frecuencia	0-70Hz
Test de continuidad	0-550KΩ
Temperaturas de funcionamiento	-10~-55°C
Dimensión	255 x 66 x 30 mm
Peso	250 g
Autorización	EN 61243-3 / IEC 61243-3, EN 61010-1 / IEC 61010-1, CAT.III 690V / CAT.IV 690V

# HERRAMIENTAS DE MEDICIÓN



**9DM1361** 75 € <sup>B</sup>

## MULTÍMETRO DIGITAL

Se apaga automáticamente. Selección automática de los calibres. Indicador de polaridad negativa (no hay indicador de polaridad positiva). Consumo energético bajo.



### INFORMACIÓN TÉCNICA

Voltaje DC (0.1mV ~ 1V)	200mV / 2V / 20V / 200V / 600V
Voltaje AC (0.001V ~ 1V)	2V / 20V / 200V / 600V
Amperio DC (0.1uA ~ 0.01A)	200uA / 2000uA / 20mA / 2A / 10A
Amperio AC (0.1uA ~ 10A)	200uA / 2000uA / 20mA / 2A / 10A
Resistencia (0.1Ω ~ 0.01MΩ)	200Ω / 2kΩ / 20kΩ / 200kΩ / 2MΩ / 20MΩ
Comprobación de continuidad	sí Prueba de diodo sí
Indicador de batería baja	sí Hfe(NPN, PNP) sí
Pantalla LCD	3-1/2 dígitos 1999 puntos
Tasa de muestreo	3 veces / segundo
Dimensión	138 x 70 x 32 mm Peso 262 g
Autorización	CE EN61010-1, 600V CATIII, 300V CATIII



Disponible en febrero

**6DM1392** 151 € <sup>B</sup>



## DIGITAL MULTIMETER TRMS

Funciones de medición: raíz cuadrada media real (TRMS), voltaje CC/CA (CC/CA), corriente CC/CA (CC/CA), resistencia, capacitancia, temperatura, prueba de capacitores (CAP), frecuencia (Hz) y detección de voltaje sin contacto (NCV = voltaje sin contacto).

- Apagado automático
- Pantalla LED retroiluminada para una lectura más fácil
- With accessories: thermocouple and type K connector.



### INFORMACIÓN TÉCNICA

Voltaje DC (0.1mV ~ 1V)	1000V		
Voltaje AC (0.001V ~ 1V)	750V		
Amperio DC (0.1uA ~ 0.01A)	10A		
Amperio AC (0.1uA ~ 10A)	10A		
Resistencia (0.1Ω ~ 0.01MΩ)	50MΩ		
Contacto positivo	Chromel™	Contacto negativo	Alumel™
Indicador de batería baja	sí		
Pantalla LCD	600 puntos, 3-6/7 dígitos con unidad automática y polaridad		
Tasa de muestreo	3 veces / segundo		
Dimensión	90 x 180 x 46 mm Peso 705 g		
Autorización	EN61326-1:2021, EN61326-2-2:2021 600V : CAT.IV, 1000V : CAT.III		



**9DM2351** 139 € <sup>B</sup>

## ALICATE AMPERÍMETRO AC

Indicador de sobrecarga: "OL" y bip. Tamaño máximo del alicate: Ø 30 mm. Indicador de polaridad negativa (no hay indicador de polaridad positiva). Interrupción automática después de 15 minutos sin usar aproximadamente. Consumo energético bajo. Hilos de test amovibles, utilización fácil. Suministrado con estuche de protección.



### INFORMACIÓN TÉCNICA

Amperio AC (0.1A - 1A)	200A / 600A
Voltaje AC (0.001V - 1V)	2V / 20V / 200V / 600V
Voltaje DC (0.1mV - 1V)	200mV / 2V / 20V / 200V / 600V
Resistencia (0.1Ω - 0.01MΩ)	200Ω / 2kΩ / 20kΩ / 200kΩ / 2MΩ / 20MΩ
Comprobación de continuidad	sí Prueba de diodo sí
Indicador de batería baja	sí
Pantalla LCD	3-1/2 dígitos 1999 puntos
Tasa de muestreo	3 veces / segundo
Dimensión	189 x 71 x 37 mm Peso 354 g
Autorización	CE IEC 61010-1, IEC 61010-2-032 CAT.III 600V Nivel de contaminación 2



**9DM2352 AC y DC** 199 € <sup>B</sup>

## ALICATE AMPERÍMETRO AC/DC

Indicador de sobrecarga: "OL" y bip. Tamaño máximo del alicate: Ø 30 mm. Indicador de polaridad negativa (no hay indicador de polaridad positiva). Interrupción automática después de 15 minutos sin usar aproximadamente. Consumo energético bajo. Hilos de test amovibles, utilización fácil. Suministrado con estuche de protección.



### INFORMACIÓN TÉCNICA

Amperio AC (0.1A - 1A)	400A / 600A
Amperio DC (0.1A - 1A)	400A / 600A
Voltaje AC (0.001V - 1V)	4V / 40V / 400V / 600V
Voltaje DC (0.1mV - 1V)	400mV / 4V / 40V / 400V / 600V
Frecuencia Hz	5Hz / 50Hz / 500Hz / 5kHz / 50kHz / 100kHz
Resistencia (0.1Ω - 0.01MΩ)	400Ω / 4kΩ / 40kΩ / 400kΩ / 4MΩ / 40MΩ
Comprobación de continuidad	sí Prueba de diodo sí
Indicador de batería baja	sí
Pantalla LCD	3-1/2 dígitos 1999 puntos
Tasa de muestreo	3 veces / segundo
Dimensión	117 x 76 x 18 mm Peso 402 g
Autorización	CE IEC 61010-1, IEC 61010-2-032 CAT.III 600V Nivel de contaminación 2



**9DN12** 116 € <sup>B</sup>

## TERMÓMETRO DE INFRARROJOS

Mide sin contacto. Punto de mira láser preciso. Utilización segura y sencilla con 4 botones: selector de emisividad 0.85/0.90/0.95, selector °C/°F, punto de mira láser ON/OFF, retroiluminación ON/OFF.



### INFORMACIÓN TÉCNICA

Rango de temperaturas	-30 a 550°C (-22 a 1022°F)
Temperatura de funcionamiento	0~50° C
Humedad	80% RH
Resolución	0.1°C / 0.1°F
Precisión Infrarrojo	±2.5% o 3°C
Emisividad	0.85 / 0.90 / 0.95 (ajuste digital)
Distancia al foco	12:1
Bloqueo automático	15 segundos
Seguridad	Láser de clase 2 (potencia < 1 mW)
Dimensión	193 x 47 x 126 mm Peso 313 g

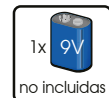



GARANTÍA ILIMITADA



# HERRAMIENTAS AISLADAS DE 1000 V CERTIFICACIÓN VDE Y GS



372 x 422 x 92 mm



31 PZAS

**30VE31MPV 3/8" 499€<sup>B</sup>**

Contiene		W 4.21
	3335VE 6, 7, 8, 9, 10, 11, 12, 13, 14, 15, 16, 17, 18, 19	
	10FOVE 7, 8, 10, 12, 14	
	3221VE06, 3221VE10	
	1471 PH1 x 100, PH2 x 100	
	1472 3 x 75, 4 x 100, 5,5 x 125	
	3771VE08	
	611607A	
	621606A	
	631808A	
6CB02		



16 PZAS

389 x 229 x 66 mm

IEC 60900:2012, VDE/GS

**45VE01MRV 1/2" 359€<sup>B</sup>**

Contiene		W 3.22
	4335VE 8, 10, 12, 13, 14, 17, 19, 21, 22, 24	
	4025VE H8, H10	
	4251VE05, 4251VE10	
	4771VE10	
	4178VE08	



14 PZAS

369 x 229 x 66 mm

IEC 60900:2012, VDE/GS

**35VE01MRV 3/8" 279€<sup>B</sup>**

Contiene		W 2.16
	3335VE 10, 11, 12, 13, 14, 17, 19	
	3025VE H5, H6, H8	
	3221VE06, 3221VE10	
	3771VE08	
	3178VE08	



18 PZAS

294 x 231 x 66 mm

IEC 60900:2012, VDE/GS

**25VE01MRV 1/4" 259€<sup>B</sup>**

Contiene		W 1.30
	2335VE 5, 6, 7, 8, 9, 10, 11, 12, 13, 14	
	2035VE H3, H4, H5, H6	
	2221VE04, 2221VE06	
	2771VE55	
	2178VE05	



38 PZAS

#9 (280 x 375 mm)

IEC 60900:2012, VDE/GS

**955VE01MRV 1/4" + 3/8" 585€<sup>B</sup>**

Contiene		W 2.56
	2335VE 5, 6, 7, 8, 9, 10, 11, 12, 13, 14	
	2035VE H3, H4, H5, H6	
	2221VE04, 2221VE06	
	2771VE55	
	2178VE05	
	3335VE 10, 11, 12, 13, 14, 15, 16, 17, 18, 19	
	3235VE 8, 10, 12, 14	
	3025VE H8, H10	
	3221VE06, 3221VE10	
	3771VE08	
	3178VE08	



7 PZAS

**JUEGO DE DESTORNILLADORES AISLADOS IEC 60900:2012, VDE/GS**

**30617MR 41€<sup>B</sup>**

Contiene		W 860
	1471 PH1x100, PH2x100, PH3x150	
	1472 4x100, 5.5x125, 6.5x150, 8x175	

**30607MR 41€<sup>B</sup>**

Contiene		W 860
	1478 PZ1x100, PZ2x100, PZ3x150	
	1472 4x100, 5.5x125, 6.5x150, 8x175	



12 PZAS

#9 (280 x 375 mm)

IEC DIN EN 60900, VDE/GS

**930612MRV 96€<sup>B</sup>**

Contiene		W 1.30
	1471 PH0x75, PH1x100, PH2x100, PH3x150	
	1472 3x75, 4x100, 3.5x100, 5.5x125, 6.5x150, 8x175	
	1474 1 x 125, 2 x 150	



GARANTÍA ILIMITADA



Dentadura gruesa.

Filos con bisel

IEC DIN EN 60900, VDE/GS

### 6116A

#### ALICATE UNIVERSAL CON AISLAMIENTO VDE

611607A 22,30€<sup>B</sup>

L mm	Capacidad de corte (Ø mm)	
185	4.0 Alambre blando	290
	3.0 Alambre semiduro	
	2.0 Alambre duro	
	1.6 Alambre	

611608A 26€<sup>B</sup>

L mm	Capacidad de corte (Ø mm)	
200	4.0 Alambre blando	386
	3.0 Alambre semiduro	
	2.0 Alambre duro	
	1.6 Alambre	



Filos con bisel

IEC DIN EN 60900, VDE/GS

### 621606A

#### ALICATE CORTANTE CON AISLAMIENTO VDE

L mm	Capacidad de corte (Ø mm)	
167	4.0 Alambre blando	230
	2.8 Alambre semiduro	
	2.0 Alambre duro	
	1.6 Alambre	

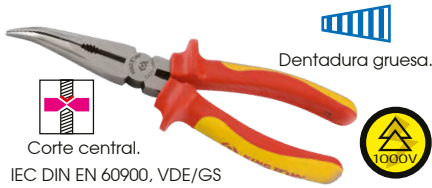

Dentadura gruesa.

Corte central.

IEC DIN EN 60900, VDE/GS

### 633608A

#### ALICATE CON BOCA SEMI REDONDA ACODADO CON AISLAMIENTO

L mm	Capacidad de corte (Ø mm)	
200	4.0 Alambre blando	250
	3.0 Alambre semiduro	
	2.0 Alambre duro	
	1.6 Alambre	



IEC 60900:2012, VDE/GS

### 40603GP

#### JUEGO DE ALICATES AISLADOS

Contiene	
611607A	890
621606A	
631808A	



Dentadura gruesa.

IEC 60900:2012, VDE/GS

### 651610A

#### LLAVES AJUSTABLES AISLADAS

L mm	A mm	B mm	mm	número de posiciones	
250	55	63	36	7	420



IEC DIN EN 60900, VDE/GS

### 671606A

#### ALICATE PELACABLES CON AISLAMIENTO VDE

Pela cable de 0,8 a 5 mm  
Corta hilo integrado

L (mm)	Ø (mm)	Pelacable (mm <sup>2</sup> )	
160	5	10	205



#9 (280 x 375 mm) IEC DIN EN 60900, VDE/GS

### 940605GPV

Contiene	
611607A	1.77
621606A	
631808A	
633608A	
651610A	

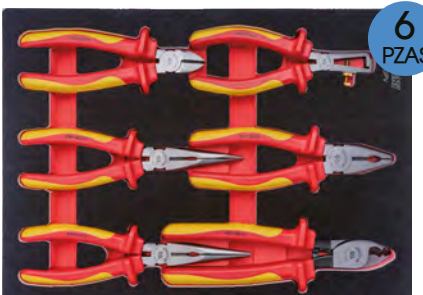

#9 (280 x 375 mm) IEC DIN EN 60900, VDE/GS

### 940606GPV

Contiene	
611607A	1.88
631808A	
614608A	
621606A	
633608A	
671606A	



IEC 60900:2012, VDE/GS

### 3611VE

#### LLAVES AJUSTABLES AISLADAS

	mm	L mm		
3611VE06	24	164	167	41€ <sup>B</sup>
3611VE08	28	212	273	52€ <sup>B</sup>
3611VE10	32	260	497	64€ <sup>B</sup>
3611VE12	38	310	679	84€ <sup>B</sup>

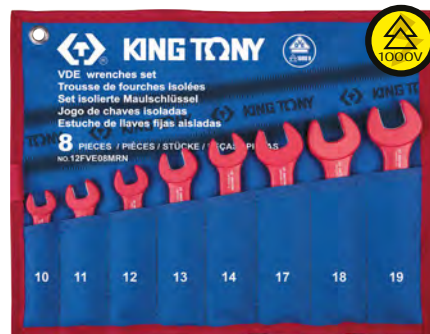

#### ESTUCHES DE LLAVES FIJAS AISLADAS

IEC 60900:2012, VDE/GS

### 12FVE08MRN

Contiene	
10FOVE	8 PZAS

### 12FVE10MRN

Contiene	
10FOVE	10 PZAS



#9 (280 x 375 mm) IEC 60900:2012, VDE/GS

### 912FVE15MRV

Contiene	
10FOVE	15 PZAS



#9 (280 x 375 mm) IEC 60900:2012, VDE/GS

### 912FVG15MRV

Contiene	
10GOVE	15 PZAS

## COMPOSICIÓN 86 HERRAMIENTAS



934086MRVD

1/4" + 3/8"

1 469 €<sup>D</sup>

Contiene

	2335VE	5, 6, 7, 8, 9, 10, 11, 12, 13, 14
	2035VE	H3, H4, H5, H6
	2221VE04, 2221VE06	
	2771VE55	2178VE05
	3335VE	10, 11, 12, 13, 14, 15, 16, 17, 18, 19
	3235VE	8, 10, 12, 14
	3025VE	H8, H10
	3221VE06, 3221VE10	
	3771VE08	3178VE08

	1471	PH0 x 75, PH1 x 100, PH2 x 100, PH3 x 150
	1472	3 x 75, 4 x 100, 3.5 x 100, 5.5 x 125, 6.5 x 150, 8 x 175
	1474	RB1 x 125, RB2 x 150
	10F0VE	7, 8, 9, 10, 11, 12, 13, 14, 16, 17, 18, 19, 21, 22, 24
	10G0VE	7, 8, 9, 10, 11, 12, 13, 14, 16, 17, 18, 19, 21, 22, 24

	611607A	614608A
	621606A	631808A
	633608A	671606A



## OPCIONAL

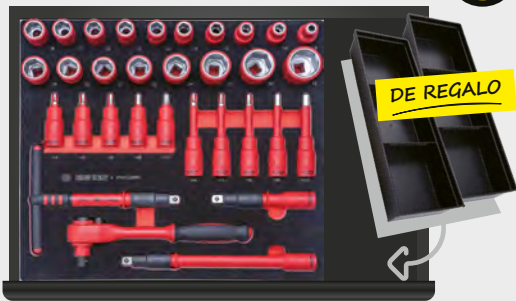

945VE02MRVP 1/2"

579 €<sup>B</sup>

Contiene

	4335VE	8, 10, 11, 12, 13, 14, 15, 16, 17, 18, 19, 20, 21, 22, 24, 27, 30, 32
	4025VE	H4, H5, H6, H8, H10
	4035VE	H4, H5, H6, H8, H10
	4251VE05, 4251VE10	
	4771VE10	4178VE08
	4178VE08	84700011BS2

32 PZAS



37 PZAS

## CAJA DE HERRAMIENTAS PARA ELECTRICISTAS

Contiene

8.69



	1471	PH0 x 75, PH1 x 100, PH2 x 100
	1472	3 x 75, 4 x 100, 5.5 x 125, 6.5 x 150
	1120MR	H1.5, H2, H2.5, H3, H4, H5, H6, H8, H10
	671606A	621606A
	631808A	614608A
	633608A	20002UB
	36111VE08	361110R
	651110	631108
	9CJ1120	7909505M
	6CB21	6CB02
	67B355	67A107
	6AG1120	7622308
	7621010	782150
		874052

9052001MRV

499 €<sup>D</sup>

## HERRAMIENTAS CON AISLAMIENTO 1000 V

1 AÑO DE GARANTÍA



11 mm

1451VE11



59 €<sup>D</sup>

NF EN 60900 / CEI 60900

180

### DESTORNILLADOR AISLADO 1000 V PARA TORNILLOS TRIANGULARES

Permite trabajar en los tornillos triangulares de las cajas de conexiones. Hoja de acero tratado. Cuerpo de acetato. Cuerpo aislado 1000 V, excepto la cavidad para facilitar la penetración en los ejes de los tornillos. Impresión bruñida.



Ajuste rápido del par de apriete enroscando o desenroscando el pomo trasero.

3432VE20M



PRECISIÓN +/- 3%



SUMINISTRADO CON CERTIFICADO DE CALIBRACIÓN

3/8"

629 €<sup>D</sup>

NF EN 60900 / CEI 60900 / NF EN ISO 6789-1-2017

### LLAVE DINAMOMÉTRICA AISLADA 1000 V

Tipo II- CLASE A

Precisión de par garantizado al ±3% (sentido horario /CW). Accionamiento en sentido horario (CW).

PUSH BUTTON



530

Capacidad de par

	Cuadrado conductor	Nm	Grad.	lbf.in	Número de dientes	Largo total mm
3432VE20M	3/8"	4-20 Nm	1 Nm	40-180 lbf.in	72	230

65  
PZAS

New

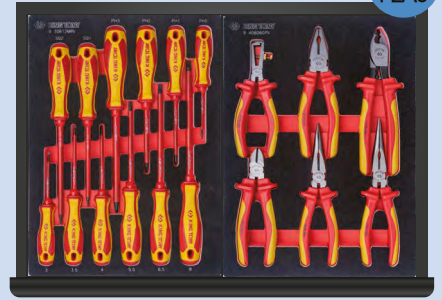

IEC DIN EN 60900, VDE/GS

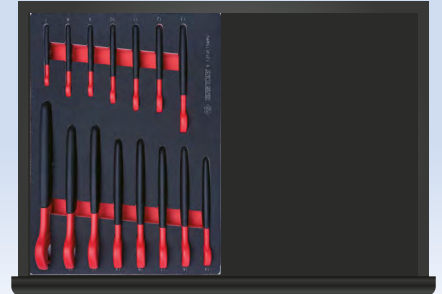

IEC 60900:2012, VDE/GS

Espesor de la chapa del cuerpo: 0.8 mm	Espesor de la chapa de los cajones: 0.7 mm	Soporta 400 kg de carga
Cierre centralizado con llave	100% Cajones sobre correderas de bolas	Empuñadura extraíble
		Encimera multifunción

6

CAJONES

BASIC  
series

PKTPEQ01



1/2"

1549€<sup>D</sup>

CARRO PARA TALLER 87G386BA + CONJUNTO DE 65 HERRAMIENTAS VDE

	Características	Dimensiones (mm) L x P x H	
87G386BA	Total sin ruedas	760 x 458 x 809	53.7
	Total + ruedas de Ø 127x50 mm	760 x 458 x 969	
	3 cajones	570 x 380 x 72	
	3 cajones	570 x 380 x 149.5	

Contiene		62.91			
	4335VE 8, 10, 11, 12, 13, 14, 15, 16, 17, 18, 19, 20, 21, 22, 24, 27, 30, 32		611607A	631808A	614608A
	4025VE H4, H5, H6, H8, H10		621606A	633608A	671606A
	4035VE H4, H5, H6, H8, H10		1471	PH0x75, PH1x100, PH2x100, PH3x150	
	4251VE05, 4251VE10		1472	3x75, 4x100, 3.5x100, 5.5x125, 6.5x150, 8x175	
	4771VE10		1474	1x125, 2x150	
	4178VE08				
	10FOVE 7, 8, 9, 10, 11, 12, 13, 14, 16, 17, 18, 19, 21, 22, 24				

New

34  
PZAS



470 x 210 x 206 mm

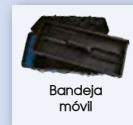

Bandeja móvil



Porta candado



Doble cierre de metal

PKTPEQVEH



3/8"

480€<sup>D</sup>

5.63

CAJA DE HERRAMIENTAS VDE VEHÍCULOS HÍBRIDOS Y ELÉCTRICO

Contiene					
	3335VE 6, 8, 9, 10, 11, 12, 13, 14, 15, 16, 17, 18, 19, 20, 22		611608A	614608A	623607A
	3025VE H8, H10		631808A	633608A	651610A
	3221VE06, 3221VE10		1471	PH1x100, PH2x100, PH3x150	
	3771VE08		1472	4x100, 3.5x100, 5.5x125	
			IS77	TC25	

New

PENTA  
ELECTRICAL SAFETY PRODUCTS

8  
PZAS

PKTPEQCP

230€ D

PACK DE CONSIGNACIÓN VDE

0.70



Contiene



CSKD1P438



CSKD1P476



TS20



TS21



TC30, TC40



TP60P



TN17066M

New

PENTA  
ELECTRICAL SAFETY PRODUCTS

4  
PZAS

PKTPEQG1

475€ D

PACK VDE EQUIPO EPI  
GUANTES TALLA 10

PKTPEQG2

475€ D

PACK VDE EQUIPO EPI  
GUANTES TALLA 9

Contiene

0.978



GLE36010



GLE36009



TAG780VIFE



RGXSGC



V1BK





# KING TONY



# PENTA

ELECTRICAL SAFETY PRODUCTS



1 AÑO DE GARANTÍA

## HERRAMIENTAS AISLADAS 1000V



NF EN 60900 / IEC 60900 / FT BT 405

**IS79** 45 € <sup>D</sup>

### CUCHILLO AISLADO 1000V CON HOJA CORTA

Recomendado para pelar cables de sección pequeña.  
Hoja de acero inoxidable endurecido.  
Acabado con pulido electrolítico para garantizar un filo duradero.  
Empuñadura lastrada para un buen equilibrio y para evitar que la herramienta caiga sobre la hoja. La parte posterior de la hoja está cubierta con un aislante para evitar cortocircuitos.



NF EN 60900 / IEC 60900 / FT BT 405

**IS77** 53 € <sup>D</sup>

### CUCHILLO AISLADO DE 1000 V CON HOJA LARGA Y GRUESA

Recomendado para pelar cables. Red aérea o subterránea, instalación interior.  
Hoja de acero inoxidable, aislamiento moldeado por inyección.  
Acabado con pulido electrolítico para garantizar un filo duradero.  
Empuñadura lastrada para un buen equilibrio y para evitar que la herramienta caiga sobre la hoja. La parte posterior de la hoja está cubierta con un aislante para evitar cortocircuitos.



Con protector de mano para evitar que la mano se deslice hacia la hoja.

El mango está dentado para un agarre óptimo.

Mango grande para un mejor agarre y mayor comodidad.

NF EN 60900 / IEC 60900

**IS80C** 171 € <sup>D</sup>

**CUCHILLO AISLANTE CON HOJA DE CERÁMICA**

Cuchillo para pelar fundas de plástico de cables eléctricos. Esta herramienta no corta tiras de metal. Cuchillo aislante con hoja de corte de cerámica sin piezas ni insertos metálicos, lo que lo convierte en un producto seguro. Hoja de cerámica, por lo que a prueba de óxido, sin desgaste, sin afilar.

Tapa protectora extraíble del mango mediante giro, que protege la hoja cuando está guardada y protege al usuario de cortes accidentales.

<sup>D</sup> 70



NF EN 60900 / IEC 60900

**MS2E** 114 € <sup>D</sup>

### TIJERAS DE ELECTRICISTA TOTALMENTE AISLADAS

Picos largos y puntiagudos de acero inoxidable con cortaalambreros.  
Modelo para diestros y zurdos.  
Anillos abiertos para trabajar con guantes.  
Funda no suministrada.

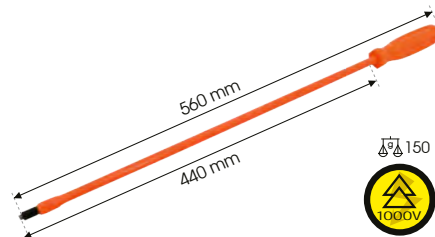

NF EN 60900 / IEC 60900

**TFA** 136 € <sup>D</sup>

### MANGO AISLADO DE 1000 V, CON VARILLA FLEXIBLE Y PUNTA MAGNÉTICA

Diseñado para acceder y recuperar pequeños componentes metálicos (como tornillos, tuercas, arandelas, etc.) de zonas de difícil acceso. Fuerza máxima de carga/elevación: 120 g.



**TC120** 17 € <sup>D</sup>

### ESQUINA AISLANTE

Los 2 lados de la cuña están cortados con 4 ranuras de media caña para separar los conductores de los cables trenzados. Material: poliamida 6.

# EQUIPAMIENTO DE SEGURIDAD



**TAG780VIFE** 217 € <sup>D</sup>

**DETECTOR DE TENSIÓN - BAJA TENSIÓN**

Como parte del procedimiento de Consignación, el TAG780V puede utilizarse para llevar a cabo la Comprobación de Ausencia de Tensión. Otras funciones completan este detector, convirtiéndolo en una herramienta muy útil para el operador (continuidad, búsqueda de fase, nivel de tensión, etc.). Alarma acústica de tensión diferenciada según el nivel de tensión (sonido discontinuo hasta 230 V y sonido continuo por encima de 400 V). Indicación de polaridad (-/+). Autodiagnóstico incorporado. Búsqueda de fase en modo unipolar (uso indiferente de cualquiera de los dos puntos de contacto). Pantalla ultrabrillante de nueva generación. Cordon de silicona con doble aislamiento: robusto y ultraflexible (sin efecto memoria). Retracción del manguito mediante un gatillo situado en la parte posterior del dispositivo: solución exclusiva que garantiza la retirada controlada del manguito y la seguridad visual del contacto.

**INFORMACIONES TÉCNICAS**

Test de tensión DC	12, 24, 50, 127, 230, 400, 690, 1000 V
Test de tensión AC	12, 24, 50, 127, 230, 400, 690, 1000 V
Rango de frecuencia	15 - 60 Hz
Test de continuidad	<80 Ω
Autorización	IEC 61243-3, CAT.IV 1 000 V, IP2X, IP65

IP65 AAA 1.5V x 2 incluida



**S115RB8** 178 € <sup>D</sup>

**CADENA DE BALIZAMIENTO EN POLIETILENO DE ALTA DENSIDAD**

Resistente. Tratamiento anti-UV. Se suministra en una bolsa.

Ø Cadena	8 mm
Longitud de la cadena	25 mm



**S115SPPR** 241 € <sup>D</sup>

**POSTE EN BASE PARA CADENA DE BALIZA DE POLIETILENO**

Ideal para la delimitación en exteriores. Sistema de bloqueo del poste en ambas posiciones. El sistema de plegado ahorra hasta un 70% de espacio de almacenamiento. Incluye 1 base lastrada y 1 poste listo para usar.

Ø 50 mm  
900 mm

Peso de la base 4 kg  
Dimensiones de la base 280 x 280 x 70 mm



**TN17066M** 42 € <sup>D</sup>

**CAPA AISLANTE CON VELCRO**

Aislamiento cubriendo las partes conductoras de la red de baja tensión. Se pueden unir varias capas.

660 x 360 mm ST TST BT 410



**TP60P** 7 € <sup>D</sup>

**ABRAZADERA DE RESORTE DE PLÁSTICO 1000 V**

Para fijar cubiertas protectoras temporales, como manteles. Capacidad de apriete: 25 mm. Resistente a la intemperie. Para redes aéreas y subterráneas e instalaciones interiores.

IEC 60903



**TP12EC** 125 € <sup>D</sup>

**PÉRTIGA DE RESCATE AISLADA**

Se utiliza para rescatar a una víctima de accidente (electrocución, deslumbramiento, etc.) cuando se trabaja en subestaciones o celdas de 1ª, 2ª y 3ª categoría. Permite tirar de la persona herida hacia una zona protegida colgándola por la cintura. Tensión de prueba sobre 300 mm: 100 kV. Gancho de tubo de acero de 180 x 150 mm. Poste con cuerpo de 45 kV con gancho y sin guarda de protección. Longitud total sin gancho (m): 1,47. Entregado con 2 soportes y un gancho.

EN 60903 / IEC 60903



**TS20**

**TS21**

**BOLSA AISLANTE PARA CONECTORES**

Se utiliza en la red aérea y en instalaciones interiores. Colocada en un conector unido al extremo libre de un conductor, la bolsa aislante se utiliza para evitar el contacto involuntario entre el conector y una parte conductora a un potencial diferente del suyo. Trabaje al contacto firando del anillo de sujeción de la bolsa o bajando y deslizando la bolsa a lo largo del conector hasta que se suelte. Polivinilo translúcido. Cierre de velcro.

	Largo (mm)	Anchura (mm)	Precio
TS20	210	130	28 € <sup>D</sup>
TS21	305	225	39 € <sup>D</sup>



**TC**

**CAPUCHÓN AISLANTE DE BAJA TENSIÓN PARA EXTREMOS DE CONDUCTORES**

Se utiliza para instalaciones aéreas, subterráneas e interiores. Diseñado para aislar el extremo pelado de un conductor aislado (esta longitud debe ser como máximo igual a la longitud del capuchón menos 10 mm) durante la duración del trabajo. Abertura con un corte en forma de cruz para insertar un conductor. Tapón cilíndrico semirrígido de material aislante flexible. Se venden individualmente o en múltiplos de 4 por cada conductor de baja tensión.

	Largo (mm)	∅ exterior (mm)	Capacidad (mm <sup>2</sup> )	∅ max (mm)	
TC25	60	10	3 - 10	6.5	3,60€ D
TC30	100	15	6 - 35	11	5€ D
TC35	120	20	20 - 70	15	6€ D
TC40	120	25	30 - 100	20	6€ D
TC41	120	35	240	30	17€ D

790 mm  
400 mm  
280 mm

Puerta transparente resistente a los rayos UV con manilla de cierre para utilizar con precinto o candado (grillete de 4,8 mm de ∅ máx.).

Almacenamiento de componentes protegido contra el polvo, las salpicaduras y la intemperie, para uso en exteriores (IP54).

IP54

9.5

**PS2PM**

556€ D

**MALETÍN IMPERMEABLE PARA GUARDAR EL EQUIPO DE RESCATE**

Para guardar el equipo de rescate utilizado para rescatar rápidamente a una víctima en caso de incidente en una instalación eléctrica o cerca de ella. Para uso interior o exterior. Inserto de montaje de equipos optimizado para un almacenamiento eficaz y una intervención rápida. Equipos de rescate para una intervención rápida en caso de accidente eléctrico. Maletín con cerradura para evitar el robo de equipos. Kit de montaje en pared incluido. Módulo vacío, entregado sin componentes, placa ni bandeja.



**CSKD 1P438**

53€ D

**CSKD 1P476**

54€ D

**CANDADO CON ARCO INTERCAMBIABLE Y LLAVE DE ALTA SEGURIDAD**

Para el procedimiento de bloqueo, siga los 5 pasos de bloqueo-etiquetado. Con un sistema de llave de combinación aleatoria: cada candado tiene su propia llave única, lo que permite abrir sólo un candado y ningún otro. Candado con cuerpo no metálico. Mangos compuestos. El sistema de grilletes intercambiables permite adaptar rápidamente el grillete a la instalación que se desea bloquear, sin necesidad de cambiar el candado. Llave que combina perforaciones y ranuras para un alto nivel de seguridad. Más de 1.000.000 variaciones posibles de las teclas. Sistema de llave bloqueada: la llave no puede retirarse hasta que el candado esté cerrado. Cilindro con retorno automático de llave.

Incluye: 1 grillete ajustado, 1 llave variada, 1 juego de etiquetas adhesivas de cierre en 6 idiomas (resistentes a la abrasión y a los rayos UV), 1 juego de instrucciones.

**EQUIPOS DE PROTECCIÓN INDIVIDUAL**



Marcado de la pantalla : 2C-1.2 1 ET9KN  
Normas de protección ocular:  
EN 166, EN 170, GS-ET-29, EN ISO16321-1  
IEC 62819 : APC1, EN 397, EN 50365:2023, GS-ET-29 : APC1  
GS-ET-29: Transmitancia luminosa : 0

**V1BK**

234€ D

**CASCO DE PROTECCIÓN CON PANTALLA FACIAL INTEGRADA PARA ELECTRICISTAS**

- Diseño moderno y ergonómico.
- Doble carcasa para una protección óptima de la pantalla, prolongando su vida útil y proporcionando una protección superior contra los riesgos eléctricos y de arco eléctrico.
- Casco perfectamente equilibrado que ofrece una protección óptima para electricistas en todo tipo de entornos industriales.
- Sistema de ajuste de la diadema abatible para un almacenamiento óptimo.
- Alto nivel de VLT (Transmitancia de Luz Visible) para mejorar la visibilidad.
- Pantalla incolora con una calidad óptica perfecta (tecnología patentada) para un uso prolongado, sin distorsión ni fatiga visual.
- Propiedades antivaho en el interior de la pantalla y propiedades antiarañazos en el exterior de la pantalla.

Material de la carcasa : ABS.  
Ajuste del casco: cremallera.  
Circunferencia de la cabeza (cm): 53-62.  
Banda de confort: espuma.  
Puntos de fijación: 6 puntos.  
Puntos de anclaje del protector de barbilla: 4 puntos.  
Vida útil desde el primer uso: 60 meses.



410  
Normas de protección ocular:  
EN 166, EN 167, EN 168, EN 170

**E24**

105€ D

**PANTALLA FACIAL CON BANDA PARA LA CABEZA Y PROTECTOR DE FRENTE PARA ELECTRICISTAS**

Protección de los ojos, la cara y la parte superior de la cabeza contra los arcos de cortocircuito. Para trabajos en o cerca de instalaciones de baja tensión. El juego incluye 1 soporte de pantalla y 1 pantalla facial. Soporte de pantalla compuesto por una carcasa frontal de polipropileno de color azul, una cinta para la cabeza ajustable mediante un pomo con un sistema de cremallera (de 53 a 61 cm) y una banda de confort de espuma antisuador. Pantalla facial abatible, apretada por 2 pomos laterales.

Marcado :  
- 2C = 100% de filtración UV  
- 1.2 = lente transparente que deja pasar el 91,2% de la luz visible  
- 1 = calidad óptica / Clase 1, sin deformación cuando se lleva de forma continuada  
- AT = resistencia a los impactos a alta velocidad: 190 m/seg entre -5°C y +55°C  
- 8 = protección contra los arcos de cortocircuito  
- 9 = resistencia al metal fundido y a las partículas calientes.



EN 60903 / IEC 60903

**EOS9030**

228 € <sup>D</sup>

**COMPROBADOR NEUMÁTICO DE GANTES AISLANTES FLEX&GRIP Y ELECTROVOLT GLE**



Este inflador neumático se utiliza para comprobar la integridad de los guantes aislantes antes de su uso. Inspección visual por inflado, de acuerdo con las recomendaciones de la norma 60903 (EN e IEC).  
Cuerpo de plástico moldeado que comprende:  
- un extremo cónico con dos ranuras, diseñado para recibir el guante que se va a probar  
- un pistón central situado en la base del dispositivo  
- una válvula flexible, situada en el fondo del recipiente en la parte superior  
- dos anillos elásticos para sujetar el guante durante el inflado.

**EOSE9030**

228 € <sup>D</sup>

**COMPROBADOR NEUMÁTICO GANTES AISLANTES TOUCH-E**



Clase 0  
EN 60903 / IEC 60903

**GICNBT**

**GUANTES AISLANTES COMPUESTOS - FLEX&GRIP**

Guantes compuestos aislantes para trabajar con seguridad sin sobreguantes de cuero.  
Para operaciones de mantenimiento con alto riesgo mecánico. Propiedades especiales (categoría) RC, con protección mecánica. Producto compuesto por mezclas de polímeros de alto rendimiento, que combinan resistencia mecánica, química y dieléctrica. Revestimiento exterior especialmente formulado para un agarre excepcional, incluso en condiciones húmedas o grasientas. Par de manoplas de algodón bajo los guantes, suministradas con cada par de guantes aislantes, para absorber la transpiración y mejorar la higiene, preservando al mismo tiempo la destreza.

	Largo (mm)	Talla	Grosor (mm)	
GICNBT09	410	9	< 2.9	103 € <sup>D</sup>
GICNBT10	410	10	< 2.9	103 € <sup>D</sup>



Categorías : A, Z, C  
Categorías CE : Categoría 3  
EN 388 : 1121X - IEC 61482 - ASTM F2675

**JFO360**

**GUANTES AISLANTES DE CAUCHO NATURAL - TOUCH-E**

Guantes aislantes de caucho natural naranja. El diseño fino y la zona de agarre facilitan su manejo. Excelente destreza. Táctil. Nivel de protección del brazo: longitud: antebrazo (< 400 mm). Material de revestimiento: látex. Nivel de recubrimiento: totalmente recubierto. Número de capas: una capa. Característica del puño del guante aislante: sin puentear. Tensión máxima de funcionamiento: alterna (V AC).

	Largo (mm)	Talla	
JFO36009	360	9	81 € <sup>D</sup>
JFO36010	360	10	81 € <sup>D</sup>



EN 388 : 2122X



**RGXSGB**

**SOBREGUANTE DE CUERO PARA PROTECCIÓN MECÁNICA DE GANTES DE LÁTEX**

Guantes de piel con puño de serraje vacuno. Se recomienda llevar protectores de cuero sobre los guantes de goma aislantes para proporcionar protección mecánica (se aplican las normativas locales, las prácticas de trabajo y el análisis de riesgos). Diseñado específicamente para adaptarse a los guantes Electrovolt y garantizar un buen nivel de destreza. Manguito con abrazadera ajustable. Palma y dorso de piel de vacuno, con acabado de piel plena flor hidrófuga. Piel con tratamiento hidrófugo.

	Largo (mm)	Talla	
RGXSGB	100	B	39 € <sup>D</sup>
RGXSGB	100	C	39 € <sup>D</sup>



Clase 00  
Categorías : A, Z, C  
EN 60903 / IEC 60903

**GLE360**

**GUANTES AISLANTES DE LÁTEX ELECTROVOLT GLE**

Aislamiento de las manos según clase y tensión nominal de red. Se utiliza con un sobreguante de cuero para protección mecánica. Guantes de látex natural, beige, aislantes, bordes cortados. La forma ergonómica del guante y su interior ligeramente empolvado facilitan su colocación y extracción. La estructura a base de látex natural proporciona altas propiedades dieléctricas; su grosor protege a la vez que garantiza una excelente destreza.

	Grosor (mm)	Talla	
GLE36009	< 1.6 mm	9	54 € <sup>D</sup>
GLE36010	< 1.6 mm	10	54 € <sup>D</sup>



**RGXSAC**

38 € <sup>D</sup>

**FUNDA DE TRANSPORTE PARA GANTES AISLANTES**

Funda de transporte para guantes aislantes cortos, que proporciona protección mecánica y protección contra los rayos UV. Compartimento con solapa y cierre a presión, que incluye un bolsillo plano transparente para guardar las instrucciones de uso y un bolsillo lateral abierto para un frasco de polvos de talco. Sin bordes afilados o puntiagudos en contacto con los guantes. Tejido de poliéster con revestimiento de PVC impermeable.



# GAMA DE SEGURIDAD

100 toallitas



Fórmula con aceite esencial de limón



No se requiere agua

**ZD101100C** 26 € <sup>B</sup>

**TOALLITAS MULTIUSO** <sup>960</sup>

Deshágase de la grasa, el aceite, el alquitrán, la pintura, de la tierra, la silicona, los adhesivos y más.

Limpia y protege eficazmente las manos de todo tipo de suciedad sin utilizar disolvente tóxicos.

Elimina hasta el 99,99% de las bacterias.

En la lista de SVHC no REACH. En la lista de químicos no CA Prop 65. Solventes no tóxicos (SGS).

Adecuado para la limpieza de manos, superficies y herramientas

**New**

12 PARES

**9TH11**

**CAJA CON 12 PARES DE GUANTES DE TRABAJO**

El revestimiento de nitrilo ofrece alta destreza, sensibilidad, excelente agarre y comodidad. Estos guantes proporcionan un buen agarre y una excelente resistencia a la abrasión. Se acabaron los problemas: estos guantes permiten manipular pantallas táctiles y dispositivos electrónicos sin tener que quitártelos.

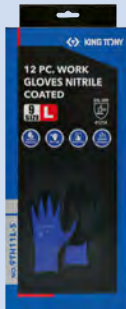

EN ISO 21420, EN388 4121X

	Largo (mm)	Talla	<sup>106</sup>	CE
9TH11ALS	245	L / 9	500	42 € <sup>B</sup>
9TH11AXLS	255	XL - 10	510	42 € <sup>B</sup>

**New**

50 PARES

**9TH12**

**CAJA DE 50 PARES DE GUANTES DE PROTECCIÓN DE NITRIL**

- Guantes diseñados con textura en relieve y un grosor de 8,5 mm para una mejor protección y un agarre óptimo.
- Estos guantes protegen sus manos del riesgo de cortes, pinchazos con agujas y perforaciones durante el trabajo intensivo.
- Estos guantes son resistentes a la grasa, gasolina y muchos productos químicos.

Sin látex. Sin polvo. Compatible con pantalla táctil.



CE EN ISO 374-1:2016 + A1:2018 Type B, EN ISO 374-5:2016, EN21420

	Largo (mm)	Talla	<sup>106</sup>	
9TH12AL	237	L / 9	0.978	15,50 € <sup>B</sup>
9TH12AXL	245	XL - 10	1.026	15,50 € <sup>B</sup>



<sup>106</sup>

**79A2130** 13,50 € <sup>B</sup>



<sup>89</sup>

**79A2230** 14 € <sup>B</sup>

**CORDONES DE SEGURIDAD ANTI CAÍDA**

Permite evitar cualquier accidente causado por la caída de la herramienta.

Con etiquetas de peso máximo autorizado.

Peso de carga de 3 kg máximo.

Cordón de nylon con resortes de acero que permite la absorción del choque durante la caída de una herramienta.

	Capacidad mm	Tipo de sujeción
79A2130	800-1300	mosquetón
79A2230	800-1300	lazo elástico

**New**



Correas de soporte cómodas y duraderas, que reducen la carga en el cinturón de herramientas, para un mejor soporte y un uso conveniente, mejorando así la eficiencia del trabajo. <sup>438</sup>

**8774002** 109 € <sup>B</sup>

**BOLSA DE HERRAMIENTAS MULTIFUNCIONAL PARA CINTURÓN**

Tela Oxford 600D, duradera, liviana e impermeable, ideal para un uso versátil.

<sup>365</sup>

Cinturón utilitario con acolchado grueso y transpirable para mayor comodidad y seguridad mientras trabaja.



<sup>103</sup>

Anillo para martillo de acero de 45 mm de diámetro.



<sup>493</sup>

Bolsa de herramientas con múltiples bolsillos: gran capacidad de almacenamiento para diversas herramientas y piezas, con más de 10 bolsillos para un acceso rápido y un gancho para cinta métrica.



<sup>1542</sup>

Bolsa para herramientas eléctricas con cinco bolsillos para taladros, destornilladores y otras herramientas, un anillo lateral de metal para colgar pequeños accesorios y una correa que garantiza una sujeción segura.

<sup>143</sup>

# HERRAMIENTAS PARA TALLER



54 PZAS



10 PZAS

**13954MQ** 799€<sup>B</sup>

## CAJA DE MACHOS DE ROSCAR E HILERAS

Acero HSS. 3 Machos de roscar/Talla (desbastador, intermediario, rematador).

Contiene

	M3x2.5 M4x3.3 M5x4.2 M6x5.0 M8x6.8 M10x8.5	M12x10.2 M14x12.0 M16x14.0 M18x15.5 M20x17.5		20x5, 20x7, 25x9, 30x11, 38x14, 45x18
				1xN°1, 1xN°3

kg 7.35

**11310SQ** 37€<sup>B</sup>

## JUEGO DE EXTRACTORES DE ESPÁRRAGOS Y BROCAS

Acero HSS

Contiene

	2.5, 3, 4.5, 6, 8
	M3-6, M6-8, M8-11, M11-14, M14-18

kg 350



39 PZAS

**12939MQ1** 119€<sup>B</sup>

**12939SQ1** 126€<sup>B</sup>

kg 1.4

Contiene

	M3x0.5 M3x0.6 M4x0.7 M4x0.75 M5x0.8 M5x0.9 M6x0.75 M6x1.0 M7x0.75	M7x1.0 M8x1.0 M8x1.25 M10x1.25 M10x1.5 M12x1.5 M12x1.75 1/8NPT27		25 mm (1")
	0.5, 0.6, 0.7, 0.75, 0.8, 0.9, 1.0, 1.25, 1.5, 1.75, 27, 28			
	4NS36 6NC32 8NC32 10NC24 10NF32 12NC24 1/4NC20 1/4NF28 5/16NC18	5/16NF24 3/8NC16 3/8NF24 7/16NC14 7/16NF20 1/2NC13 1/2NF20 1/8NPT27		M3~M12 (1/8"~1/2")
	12, 13, 14, 16, 18, 20, 24, 27, 28, 32, 36, 40			M3~M6 (1/8"~1/4")

kg 960

**11328SQ** 119€<sup>B</sup>

## JUEGO DE MACHOS DE ROSCAR Y BROCAS

Acero HSS

3 Machos de roscar/Talla (desbastador, intermediario, rematador)

Contiene

	2.5, 3.3, 4.2, 5, 6.8, 8.5, 10.2
	M3, M4, M5, M6, M8, M10, M12

## COFRES DE MACHOS DE ROSCAR E HILERAS

Acero con alta cantidad de carbono SK5



KT NO.

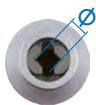

**3912M**

## PORTA HERRAMIENTA PARA CARRACA

- Usar con una carraca o con una llave en T
- Para macho de roscar



Capacidad Tomillo

Ø mm

kg



KT NO.	mm	Capacidad Tomillo	Ø mm	kg	Precio
39122008MD	1/4"	M3~M8	2.5 ~ 5	52	15,80€ <sup>B</sup>
39123010MD	3/8"	M1~M10	2 ~ 6	221	20,50€ <sup>B</sup>
39123012MD	3/8"	M5~M14	4 ~ 9	223	21€ <sup>B</sup>
39124012MD	1/2"	M10~M20	6 ~ 12	259	22€ <sup>B</sup>
39124016MD	1/2"	M20~M27	12 ~ 17	280	32€ <sup>B</sup>



4 PZAS

**39104M** 87€<sup>B</sup>

## ESTUCHE PARA HERRAMIENTAS DE TRINQUETE

Contiene	mm	Capacidad Tomillo	Ø mm
39122008MD	1/4"	M3~M8	2.5 ~ 5
39123010MD	3/8"	M1~M10	2 ~ 6
39124012MD	1/2"	M10~M20	6 ~ 12
39124016MD	1/2"	M20~M27	12 ~ 17

kg 0.98

5 AÑOS DE GARANTÍA

- + Mordazas de acero S45C intercambiables
- + Sujeción firme de la pieza sin dañarla



- + Apertura/cierre más rápido

- + Tornillo de banco de acero forjado.



Yunque grande.



Mordazas para tubos.

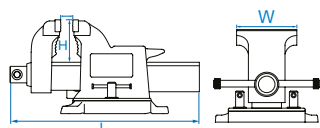

9TZ11

TORNILLOS DE BANCO CON BASE GIRATORIA

	mm	W mm	H mm	L mm	kg	
9TZ1104	146	104	57	310	7.50	132 € <sup>D</sup>
9TZ1105	166	130	67	365	11.0	159 € <sup>D</sup>
9TZ1106	200	155	76	422	14.5	202 € <sup>D</sup>
9TZ1108	225	200	89	492	18.0	257 € <sup>D</sup>
9TZ1110	250	250	102	572	25.6	405 € <sup>D</sup>

Adecuado para acero inoxidable, acero templado, acero blando, cobre, latón, madera, fibra de vidrio y plásticos duros.



338A2135

68 €<sup>B</sup>

MATERIAL DE LA PLAQUITA DE CORTE: ACERO RÁPIDO (HSS)

Para reparar espárragos de rueda, pernos y pasadores metálicos desbarbados dañados.

162



∅ 13 - 35 mm



338A1119

25 €<sup>B</sup>

HERRAMIENTA DE DESBARBADO Y BISELADO EXTERIOR PARA DESTORNILLADOR DE 1/4"

Para desbarbar barras redondas, varillas roscadas, tornillos, tubos y piezas similares. Velocidad máxima de 0 a 400 rpm. Material de la placa pequeña de corte: acero rápido (HSS).

66



∅ 3 - 19 mm



New

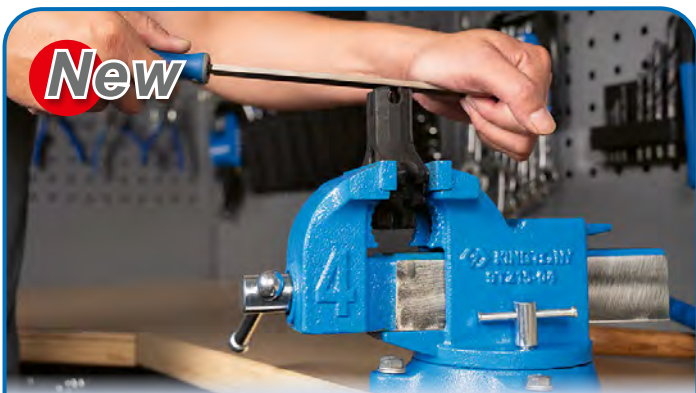

5 AÑOS DE GARANTÍA

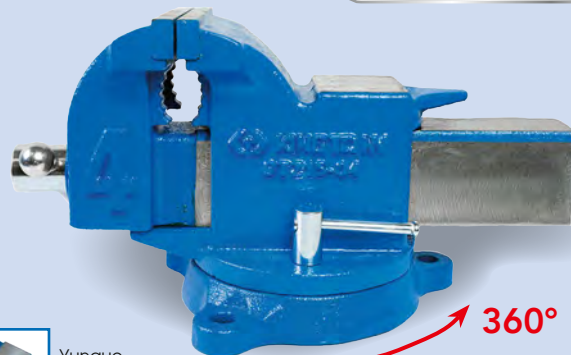

Yunque grande.



Mordazas para tubos.



Mandíbulas dentadas para un agarre firme y seguro de las piezas.

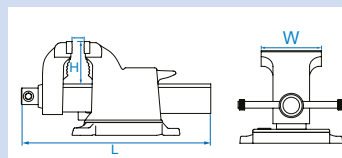

9TZ15

TORNILLOS DE BANCO CON BASE GIRATORIA

- Diseño robusto de acero fundido, ideal para trabajos pesados.
- Base giratoria de 360°

	mm	inch	W mm	H mm	L mm	kg	
9TZ1504	100	4"	100	54	286	7.5	79 € <sup>D</sup>
9TZ1505	125	5"	125	64	307	12	127 € <sup>D</sup>
9TZ1506	150	6"	150	68	342	15.2	145 € <sup>D</sup>
9TZ1508	200	8"	200	85	430	20.3	189 € <sup>D</sup>

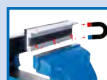
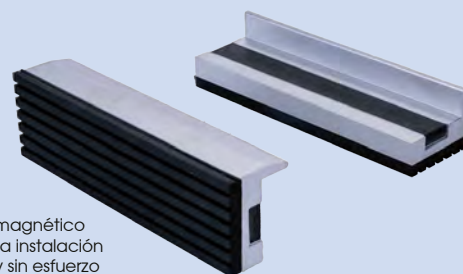

Diseño magnético para una instalación rápida y sin esfuerzo



Base de aluminio. Revestimiento de goma. Protección de mandíbula para tornillo de banco.



9TZ10

PAR DE PROTECTORES PARA MORDAZAS DE TORNILLO DE BANCO

- Permite la sujeción delicada de piezas sensibles como aluminio, cobre, etc
- La superficie de apoyo de goma en relieve garantiza un agarre antideslizante y una protección óptima de los objetos.

	inch	W mm	L mm	kg	
9TZ104	4"	104	190	15 € <sup>B</sup>	
9TZ105	5"	130	237	18 € <sup>B</sup>	
9TZ106	6"	155	286	22 € <sup>B</sup>	
9TZ108	8"	200	379	26 € <sup>B</sup>	
9TZ110	10"	250	480	32 € <sup>B</sup>	



366

**74A00**

27 € B

**ALICATE SACABOCADOS DE REVÓLVER**

Con 6 punzones intercambiables de diámetro: 2.0 / 2.5 / 3.0 / 3.0 / 3.5 / 4.0 / 4.5 mm.

Mayor agarre y más ligereza

45°  
90°  
135°  
180°



555

**792112**

20 € B

**SIERRA PARA METALES MONTURA ALTAS PRESTACIONES**



164

**75RF09M**

43 € B

**PEINE DE FILETEADO ISO**

- Para restaurar roscas internas y externas defectuosas.
- Adecuado para roscas a derechas y a izquierdas.
- Adecuado para roscas métricas: 0,80 - 1,00 - 1,25 - 1,50 - 1,75 - 2,00 - 2,50 - 3,00.



**79410**

**ALICATES PARA DESENCOFRAR**

Modelo forjado y tratado acero C40. Paleta y sacacaclavos. Presentación lacada roja.

	A mm	B mm	C mm	D mm	L mm		
<b>7941060</b>	27	34	6	18	600	1425	21,40 € B
<b>7941080</b>	28	38	10	18	800	1875	25 € B



5 PZAS

250 mm

**1015GQ**

56 € B

**JUEGO DE LIMAS SEMI-SUAVE**

Contiene

1.2

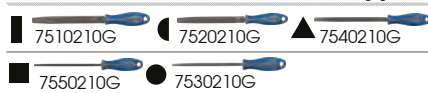

Cabezal del quemador de cerámica

llama ajustable



Cuerpo de aluminio



122 x 70 x 168 mm

400



241



**6BB11**

65 € B

**SOPLETE DE GAS BUTANO**

Tipo de gas: butano (no incluido).  
Capacidad del depósito de gas: 34 ml.  
Temperatura máxima: 1300°C.  
Sistema anti-deslumbramiento para el uso del aparato en 360°.

**6BJ21**

63 € B

**PISTOLA DE PEGAMENTO INALÁMBRICA DE GAS BUTANO**

Sin cable, es fácil de transportar y cómoda de usar. Se incluyen 2 Ø barras de pegamento de 11 mm. Butano no incluido



814

**7CA8130H**

35 € B

**PISTOLA DE CARTUCHOS DE ALTO EMPUJE**

Adecuado para cartuchos de 310 ml.  
Alto empuje con una relación de 26:1.  
Sustitución de cartuchos rápida y sencilla.  
Empuje máximo de 450 kg, perfecto para aplicar materiales gruesos.  
Aplicación: cristales, alféizares, baños, etc.



965

**7CA8230**

39 € B

**PISTOLA DE CARTUCHOS DE ALUMINIO DE ALTO EMPUJE**

Adecuado para cartuchos de 310 ml.  
Alto empuje con una relación de 18:1.  
Incluye: 1 boquilla, 1 almohadilla.  
Empuje máximo de 350 kg, perfecto para aplicar materiales gruesos.  
Aplicación: cristales, alféizares, baños, etc.





**74020** 17€<sup>B</sup>

**CIZALLA TIPO "AVIACIÓN"**

- Corte a la Derecha.
- Largo del corte: 35 mm.
- Cuchillas dentadas que reducen los deslizamientos sobre la chapa.
- Protección y empuñadura perfecta gracias a la salvaguarda del mango.
- Desmultiplicador de fuerza por resorte integrado.

Capacidad de corte	
Cobre: 1,5 mm	Acero duro (HRC 30): 0,80 mm
Acero Laminado: 1,20 mm	Acero Inoxidable: 0,70 mm

**74060** 22€<sup>B</sup>

**CIZALLA TIPO "AVIACIÓN"**

- Corte largo recto.
- Largo del corte 75 mm.
- Cuchillas dentadas que reducen los deslizamientos sobre la chapa.
- Protección y empuñadura perfecta gracias a la salvaguarda del mango.
- Desmultiplicador de fuerza por resorte integrado.

Capacidad de corte	
Cobre: 1,1 mm	Acero duro (HRC 30): 0,70 mm
Acero Laminado: 0,94 mm	Acero Inoxidable: 0,53 mm



Cuchillas de alto rendimiento



Cuchillas de alto rendimiento

**74260** 20€<sup>B</sup>

**CIZALLA TIPO "AVIACIÓN" GRAN ESFUERZO**

- Corte a la Derecha.
- Largo del corte: 35 mm.
- Cuchillas dentadas que reducen los deslizamientos sobre la chapa.
- Protección y empuñadura perfecta gracias a la salvaguarda del mango.
- Desmultiplicador de fuerza por resorte integrado.

Capacidad de corte	
Cobre: 1,80 mm	Acero duro (HRC 30): 1 mm
Acero Laminado: 1,50 mm	Acero Inoxidable: 0,90 mm

**74270** 20€<sup>B</sup>

**CIZALLA TIPO "AVIACIÓN" GRAN ESFUERZO**

- Corte largo recto.
- Largo del corte: 35 mm.
- Cuchillas dentadas que reducen los deslizamientos sobre la chapa.
- Protección y empuñadura perfecta gracias a la salvaguarda del mango.
- Desmultiplicador de fuerza por resorte integrado.

Capacidad de corte	
Cobre: 1,80 mm	Acero duro (HRC 30): 1 mm
Acero Laminado: 1,50 mm	Acero Inoxidable: 0,90 mm



16 PZAS

**DCJ330** 158€<sup>D</sup>

**COFRE DE SACABOCADOS**

Contiene	1.13
DCJ	Ø3, Ø4, Ø6, Ø8, Ø10, Ø12, Ø14, Ø16, Ø18, Ø20, Ø22, Ø24, Ø26, Ø28, Ø30



32 PZAS

**DCJ250** 336€<sup>D</sup>

**COFRE DE SACABOCADOS**

Punta de centrado retráctil.

Contiene	2.60
DCJ	Ø2, Ø3, Ø4, Ø5, Ø6, Ø7, Ø8, Ø9, Ø10, Ø12, Ø14, Ø16, Ø18, Ø20, Ø22, Ø24, Ø26, Ø28, Ø30, Ø32, Ø34, Ø36, Ø38, Ø40, Ø42, Ø44, Ø46, Ø48, Ø50

**HERRAMIENTAS DE MEDICIÓN**



**79063**

**REGLAS INOXIDABLES FLEXIBLES**

Doble graduación en métrica (recto) y en pulgadas (verso)

	A mm	E mm	L mm	g	
7906306	14.7	0.6	150	12	1,50€ <sup>B</sup>
7906312	23.7	1	300	65	5€ <sup>B</sup>
7906320	28.5	1.2	500	145	11,90€ <sup>B</sup>
7906340	35	1.2	1000	360	20€ <sup>B</sup>



Magnética

**79094M**

**CINTAS MÉTRICAS**

Aprobación CE - clase de precisión II. Bloqueo automático de la cinta. Irrompible. Mejor agarre. Anti-reflejos

Graduación en mm		
7909402M	2 m x 16 mm	6,20€ <sup>B</sup>
7909403M	3 m x 16 mm	7,40€ <sup>B</sup>
7909405M	5 m x 19 mm	10€ <sup>B</sup>
7909408M	8 m x 25 mm	16,20€ <sup>B</sup>



Mini

5 m x 19 mm



**7909505M** 7,30€<sup>B</sup>

**CINTA MÉTRICA LIGERA Y COMPACTA**

Aprobación CE - clase de precisión II. Graduación en mm. Cinta con revestimiento de nylon. Caja de ABS + TPE ergonómica y a prueba de golpes.

**New**



Disponible en abril



Durch die integrierte Graduierung können Sie präzise messen und Linien markieren.

200 mm



200 x 21.2 x 49 mm

169

7742108

8 €<sup>B</sup>

600 mm



600 x 24.2 x 63.3 mm

556

7743124

19 €<sup>B</sup>

**WASSERWAAGE**

- Diese Wasserwaage aus hochwertigem Aluminium ist zugleich leicht und robust.
- Sie ist für den vielseitigen Einsatz im Baugewerbe, in der Zimmererei, im Sanitär- und Elektrohandwerk sowie in der Automatisierungstechnik konzipiert.
- Mit einer Genauigkeit von 0,5 mm/m (0,029°) garantiert sie zuverlässige und genaue Messungen auf allen Baustellen.
- Die stoßdämpfenden Spitzen bieten hervorragende Stoßfestigkeit und verlängern die Lebensdauer des Werkzeugs.
- Durch die Magnetbasis kann sie freihändig für mehr Komfort und Effizienz auf Metalloberflächen verwendet werden.
- Der integrierte Griff sorgt für mehr Komfort bei der Anwendung.
- Sie lässt sich einfach aufhängen und ist immer griffbereit und leicht zu finden.

**New**

239 mm



7713306

50 €<sup>B</sup>

**CALIBRE MANUAL**

282

Acero inoxidable acabado mate. Medida interior y exterior. Indicador de nivel. Bloqueo mediante tornillo. Graduación biselada para reducir el efecto de paralaje.



Precisión mm

7713306

40

150

0.02

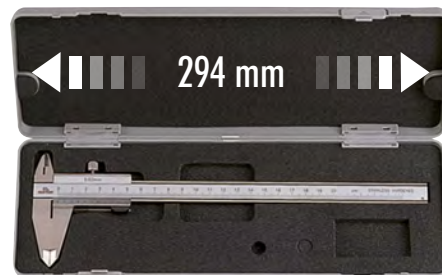

7713308

70 €<sup>B</sup>

**CALIBRE MANUAL**

400

Acero inoxidable acabado mate. Medida interior y exterior. Indicador de nivel. Bloqueo mediante tornillo. Graduación biselada para reducir el efecto de paralaje.



Reglaje mm

7713308

50

200

0.02



7734020

11 €<sup>B</sup>

**GALGAS EN MÉTRICO DE 20 CUCHILLAS PUNTIAGUDAS**

105

Cuchillas de acero inoxidable. Grosor de las cuchillas: 0,05 a 1,00 mm.



77142061

50 €<sup>B</sup>

**CALIBRE DIGITAL**

160

Bloqueo mediante tornillo, moleta de reglaje de precisión. Pantalla digital. Salida para impresora. Función de puesta a cero. Conversión métrica en pulgada.



Precisión mm

77142061

40

150

0.01

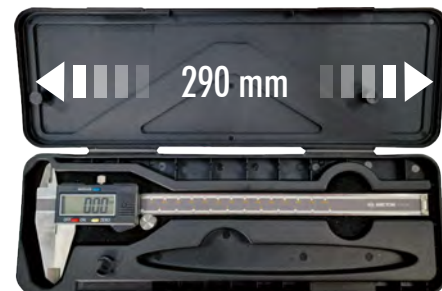

77142081

75 €<sup>B</sup>

**CALIBRE DIGITAL**

485

Bloqueo mediante tornillo, moleta de reglaje de precisión. Pantalla digital. Salida para impresora. Función de puesta a cero. Conversión métrica en pulgada.



Precisión mm

77142081

50

200

0.01



# ILUMINACIÓN

## LAS LÁMPARAS DE INSPECCIÓN



9TA271  
Seguridad  
fotobiológica.  
Iluminación uniforme sin  
puntos de calor.

Otra marca  
Iluminación  
parpadeante y  
desigual con puntos  
de calor perjudiciales.

**CANTIDAD LIMITADA**

525 mm

175 mm



6000 K  
1 W  
**100**  
lúmenes

**New**

Disponible  
en febrero



172 mm

6500 K  
3 W  
**300**  
lúmenes

260 mm



6500 K  
3 W  
**600**  
lúmenes

**79834A**

29 € <sup>B</sup>

**9TA282A**

21,50 € <sup>B</sup>

**9TA271**

33 € <sup>B</sup>

	Luz	Temperatura de color de la luz	Dimensiones	Autonomía	Tiempo de carga	Batería Li-Ion	USB	Índice de protección	Índice de protección
<b>79834A</b>	30 / 100 lm	6000 K	21 x 175 / 525 mm	2 ~ 6 h	2.5 h	3.7V - 180 mAh	◀ USB-C	IP65, IK09	89
<b>9TA282A</b>	COB: 300 lm, SMD: 120 lm	6500 K	L: 172 mm	2 ~ 3.5 h	2 h	3.7 V - 800 mAh	◀ USB-C	IP54, IK07	130
<b>9TA271</b>	COB: 250 / 600, SMD: 120 lm	6500 K	L: 260 mm	3 ~ 12 h	3.5 h	3.7 V - 2600 mAh	◀ USB-C	IP54, IK07, EN62471	186
<b>9TA56A</b>	30 / 60 / 170 lm	5700 K	210 x 225 mm	2 ~ 6 h	2 h	3.7 V - 250 mAh	◀ USB-A	IP20, IK07	100
<b>9TA561A</b>	30 / 60 / 170 lm	5700 K	210 x 225 mm	2 ~ 6 h	2 h	3.7 V - 250 mAh	◀ USB-A	IP20, IK07	120
<b>9TA522A</b>	200 / 400 lm	6500 K	L: 60 mm	2 ~ 4 h	2.5 h	3.7 V - 1500 mAh	◀ USB-C	IP54, IK07, EN62471	110

Usb (salida powerbank) : ▶ Usb (entrada) : ◀



CE  
5700 K  
**170**  
lúmenes

100% ACRÍLICO



**9TA56A**

16 € <sup>B</sup>



CE  
5700 K  
**170**  
lúmenes

100% ACRÍLICO



**9TA561A**

22 € <sup>B</sup>

**New**

10 cm

DETECTOR DE MOVIMIENTOS INTUITIVO



60° Hasta 4 ángulos de inclinación ajustables para una comodidad personalizada (hasta 60°).

Material fosforescente para una rápida visibilidad en la oscuridad.



6500 K  
4 W

**400**  
lúmenes

**9TA522A**

44 € <sup>B</sup>

CANTIDAD LIMITADA



6500 K  
7 W  
**700**  
lúmenes

CANTIDAD LIMITADA

305 mm



**AI<sup>13</sup>**  
ALUMINIO  
6500 K  
8 W  
**800**  
lúmenes

CANTIDAD LIMITADA

400 mm

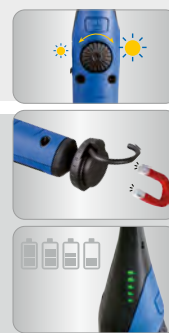

REGULABLE  
+/- 6500 K  
7 W  
**700**  
lúmenes

**9TA242AA** 69€<sup>B</sup>

**9TA268AA** 67€<sup>B</sup>

**9TA262AA** 76€<sup>B</sup>

	Luz	Temperatura de color de la luz	Dimensiones	Autonomía	Tiempo de carga	Batería Li-Ion	USB	Índice de protección	
<b>9TA242AA</b>	COB: 150 / 350 / 700, SMD: 200 lm	6500 K	L: 260 mm	2 ~ 8 h	4 h	3.7 V - 2600 mAh	◀ USB-C	IP65, IK07	396
<b>9TA268AA</b>	COB: 120 - 150 / 800 - SMD: 120 / 400 lm	6500 K	L: 162 / 303 mm	COB: 2,5 ~ 8 h - SMD: 4 ~ 9 h	4 h	3.7 V - 2600 mAh	◀ USB-C	IP54, IK07	193
<b>9TA262AA</b>	COB: 700 - SMD: 120 lm	6000 K - 7000 K	L: 385 mm	2 ~ 15 h	4 h	3.7 V - 2600 mAh	◀ USB-C	IP54, IK07	300
<b>9TA54A</b>	180 / 350 lm	6500 K	230 x 130 x 45 mm	2.2 ~ 5.5 h	2.5 h	3.7 V - 700 mAh	◀ USB-C	IP54, IK07	140
<b>9TA44W</b>	COB: 160 / 400 / 800 - SMD: 250 lm	6500 K	97 x 83 x 39 mm	2.5 ~ 10 h	4 h	3.7 V - 2600 mAh	◀ USB-C	IP65, IK07	218

Usb (salida powerbank) : ▶ Usb (entrada) : ◀



+/- 6500 K  
3,5 W  
**350**  
lúmenes

**9TA54A** 54€<sup>B</sup>



COMPATIBLE CON CARGA INALÁMBRICA POR INDUCCIÓN

CANTIDAD LIMITADA



97 mm

6500 K  
8 W  
**800**  
lúmenes

**9TA44W** 62€<sup>B</sup>



LOS FOCOS



CANTIDAD LIMITADA

CANTIDAD LIMITADA

288 mm



205 mm

210 mm



BATERÍA EXTRAÍBLE



<b>9TA48AA</b>	129€ <sup>B</sup>	<b>9TA46AA</b>	212€ <sup>B</sup>	<b>9TA45AA</b>	199€ <sup>B</sup>
	<b>3000</b> lúmenes 30 W		<b>4000</b> lúmenes 40 W		<b>4500</b> lúmenes 45 W

	Luz	Temperatura de color de la luz	Dimensiones	Autonomía	Tiempo de carga	Batería Li-Ion	USB	Índice de protección	Alarma
9TA48AA	300 / 750 / 1500 / 2250 / 3000 lm	6500 K	205 x 153 x 75 mm	3 ~ 25 h	4.5 h	7.4 V - 5200 mAh	◀ USB-A USB-C ▶	IP65, IK07	960
9TA46AA	400 / 4000 lm	6500 K	210 x 210 x 100 mm	3.5 ~ 12 h	3.5 h	11.1 V - 5200 mAh	USB-A ▶	IP65, IK07	1450
9TA45AA	750 / 1500 / 3000 / 4500 lm	5700 K	288 x 176 x 131 mm	2 ~ 12 h	4.5 h	14.8 V - 5200 mAh	USB-A ▶	IP54, IK07	2140
9TA491AA	600 / 1200 / 2400 / 6000 lm	2700 - 6500 K	142 x 142 x 1200 mm	2 ~ 16 h	4.5 h	14.8 V - 5200 mAh	◀ Cable de carga	IP65, IK07	4400

Usb (salida powerbank) : ▶ Usb (entrada) : ◀

1500 mm  
700 mm  
3 kg

**87162KA** 39€<sup>B</sup>

**9TA48AA** x2  
**87162KA**

**9TA48AZ** 289€<sup>B</sup>

**9TA421AA**  
**87162KA**

**9TA421AZ** 113€<sup>B</sup>

2700 K  
3500 K  
4500 K  
5500 K  
6500 K

60 W  
**6000**  
lúmenes

**9TA491AA** 269€<sup>B</sup>



6500 K  
30 W  
**3000**  
lúmenes

**9TA421AA**

79 € <sup>B</sup>

CANTIDAD LIMITADA



176 mm

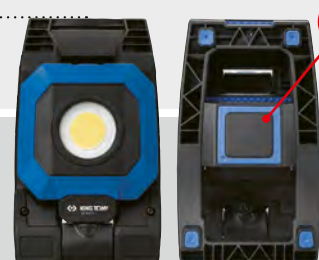

6500 K  
16 W  
**1600**  
lúmenes

**9TA471A**

82 € <sup>B</sup>

	Luz	Temperatura de color de la luz	Dimensiones	Autonomía	Tiempo de carga	Batería Li-Ion	USB	Índice de protección	
9TA421AA	1500 / 3000 lm	6500 K	240 x 270 x 55 mm					IP54, IK08	1393
9TA471A	100 / 300 / 700 / 1600 lm	6500 K	176 x 105 x 95 mm	3 ~ 24 h	5 h	3.7 V - 5200 mAh	◀ USB-C	IP65, IK07	625
9TA33AA	400/1000 lm	6500 K	L : 500 mm	2.2 ~ 5.5 h	4.5 h	7.4 V - 2600 mAh	◀ USB-C	IP20, IK07	487
9TA34AA	500/1000/2000 lm	6500 K	L : 1170 ~ 1900 mm	2 ~ 6.5 h	4 h	3.6 V - 4800 mAh	◀ USB-C	IP20, IK07	1110

Usb (salida powerbank) : ▶ Usb (entrada) : ◀

## LÁMPARAS DE TRABAJO DEBAJO DEL CAPÓ

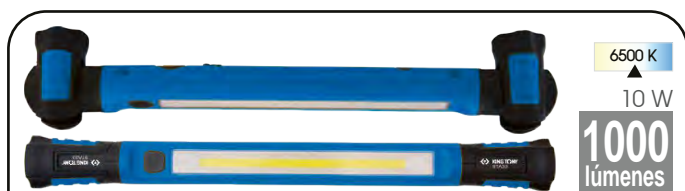

6500 K  
10 W  
**1000**  
lúmenes

**9TA33AA**

60 € <sup>B</sup>

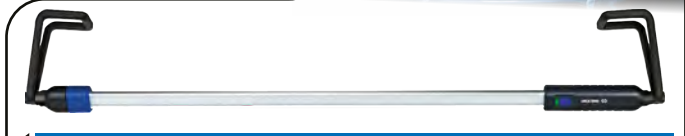

**9TA34AA**

137 € <sup>B</sup>



**9TA34P01A** 32 € <sup>B</sup>

**BATERÍA LI-ION RECARGABLE:**  
3,6 V y 4800 mAh

6500 K  
20 W  
**2000**  
lúmenes

1170 mm min. 1900 mm max.

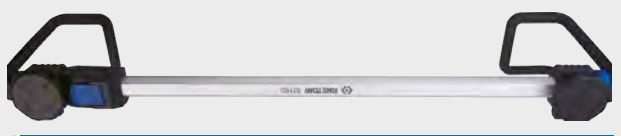

**87163**

81 € <sup>B</sup>

850 mm 1450 mm 2100 mm

1.3

CANTIDAD LIMITADA

**9TA44W**



**9TA44AZ**

202 € <sup>B</sup>

Contiene  
9TA44W x2 87163

COMPATIBLE CON CARGA INALÁMBRICA POR INDUCCIÓN



# MOBILIARIO Y COMPOSICIONES DE HERRAMIENTAS

## MOBILIARIO MÓVIL



**87A09A** 6,60€<sup>B</sup>

### BANDEJA PORTAHERRAMIENTAS PORTÁTIL

Cubo profundo con ranuras para herramientas. La combinación de PP y mango de aluminio hace que el producto sea ligero pero robusto, ofreciendo una excelente resistencia estructural y durabilidad. Equipado con ranuras BITS seguras y múltiples compartimentos, mantiene las herramientas organizadas y evita que se caigan.

912



La bandeja tiene 7 ranuras para brocas en su interior, lo que garantiza la estabilidad y un fácil acceso sin riesgo de caídas.

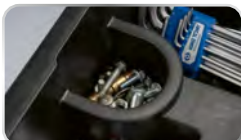

El compartimento de almacenamiento curvado mantiene las piezas pequeñas seguras y de fácil acceso.



Puede colocarse dentro de su carro o estación de trabajo, proporcionando un almacenamiento eficaz y un acceso rápido a las herramientas.



Asa metálica para facilitar el transporte.



Las bandejas vacías pueden apilarse para ahorrar espacio.

## MODULAR STACKING BOX M6 BOX



**S** 874051 15kg 62€<sup>D</sup>

456 x 372 x 115 mm

**M** 874052 15kg 69€<sup>D</sup>

456 x 372 x 155 mm

**L** 874053 15kg 83€<sup>D</sup>

456 x 372 x 262 mm

**874059** 90kg 76€<sup>D</sup>

655 x 490 x 170 mm

### SOPORTE CON RUEDAS



**9052002MRV** 469€<sup>D</sup>

### CAJA DE HERRAMIENTAS «LO ESENCIAL»

Contiene

10.46

2335M	4, 4.5, 5, 5.5, 6, 7, 8, 9, 10, 11, 12, 13, 14			
4335M	10, 13, 15, 16, 17, 18, 19, 20, 21, 22, 24, 27, 30, 32			
275955G	477310GS	2179DF	2142	
425110R	2792	4791	75363	770225
1145MR	H1.5, H2, H2.5, H3, H4, H5, H6, H8, H10	20002UB		
1147R	T10H, T15H, T20H, T25H, T27H, T30H, T40H, T45H, T50H			
1025H	H3, H4, H5, H6	1025P	PH1, PH2 x 2, PH3	
1025S	3.0, 4.0, 5.0, 6.0			
1025T	T10, T15, T20, T25, T27, T30, T40			
1025U	T10H, T15H, T20H, T25H, T27H, T30H, T40H			
1025Z	PZ1, PZ2 x 2, PZ3			
Ø 4 x 120	15 x 125	3 x 120		
Ø 4 x 150	5 x 130	782130OS		
1062	8, 9, 10, 11, 12, 13, 14, 16, 17, 18, 19, 22	361110R		
631108	651110	621106	611107	
6AB3175	9TA281	7909505M	874052	

112  
PZAS



\*Garantía ilimitada en el tiempo, salvo herramientas de golpe, caja de herramientas y puntas 1/4".

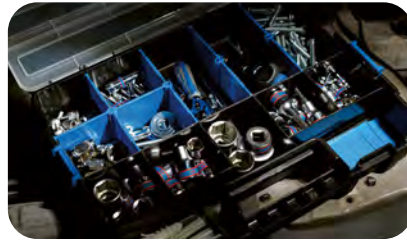

8714101B

18,60€<sup>B</sup>

**ESTUCHE CON SEPARADORES EXTRAÍBLES**

Con separadores extraíbles para crear compartimentos de distintos tamaños según las necesidades. La tapa transparente facilita la búsqueda de las piezas necesarias. Diseñado para apilar fácilmente varias cajas. El material duradero protege las piezas durante el transporte.

0.79

376 x 290 x 67 mm

87723B

79€<sup>B</sup>

**MOCHILA MULTIUSOS**

14 BOLSILLOS

20 kg



Gran abertura para un fácil acceso a herramientas



Tejido impermeable oxford de 600 denier



Base en PVC



Respaldo con almohadillas alveoladas que absorben las vibraciones y aumentan la ventilación.



Correa pectoral ajustable.



Correa de velcro en la parte trasera diseñada para sujetar la mochila a un asa.

1.6

Las herramientas mostradas no están incluidas.

Tejido impermeable oxford de 600 denier



Empuñadura cómoda  
Cuerpo de la empuñadura de aluminio fijado por 4 puntos de remache

39 BOLSILLOS

Fondo rígido e impermeable moldeado en PP

510 x 345 x 260 mm

3.0



Las herramientas mostradas no están incluidas.

87711C

99€<sup>B</sup>

**CAJA DE HERRAMIENTAS TEXTIL**

50% más ligera que una caja metálica. Gran compartimento con bolsillos elásticos y emplazamientos para destornilladores. Bolsillos exteriores con emplazamiento para sierra. Con 39 compartimentos de almacenaje. Conjunto reforzado riveteado. Protección superior plegable dentro de su bolsa. Asa de la bolsa con protección sobre el hombro. Fijación metálica. Suministrada sin herramientas.

**BASIC**  
series



2.2

**BASIC**  
series

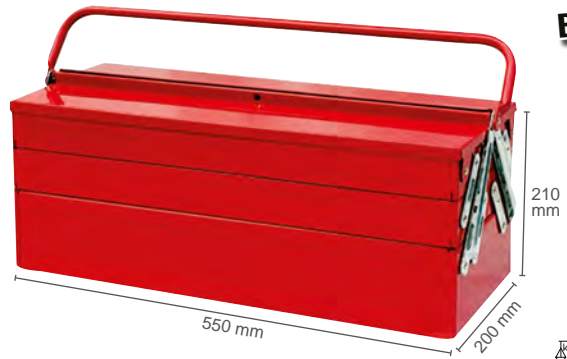

5.3

**87A03AUS**

21 € <sup>D</sup>

**CAJA DE HERRAMIENTAS METÁLICA  
1 COMPARTIMENTO CON BANDEJA**



**87A02AUS**

53 € <sup>D</sup>

**CAJA DE HERRAMIENTAS METÁLICA  
5 COMPARTIMENTOS SOBRE 3 NIVELES**

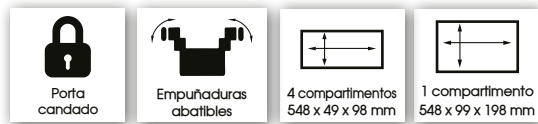

**87A08**

37 € <sup>D</sup>

**CAJA DE HERRAMIENTAS METÁLICA Y PLÁSTICO**

Carcasa reforzada a prueba de choques en polipropileno.



2.0



**BASIC**  
series



Existe en 2 colores



**87A05A0KB**

53 € <sup>D</sup>

**87A05A0KG**

53 € <sup>D</sup>

**CAJA DE HERRAMIENTAS METÁLICA BASIC**

Dimensiones totales: 470 x 220 x 260 mm



5.1

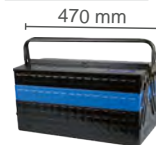

**87A051A0KB**

**XL**

58 € <sup>D</sup>

**87A051A0KG**

**XL**

58 € <sup>D</sup>

**CAJA DE HERRAMIENTAS METÁLICA BASIC XL**

Dimensiones totales: 530 x 220 x 260 mm



5.5



**STRENGTH**  
series



**Más robusto**  
De chapa de 0,7 mm de grosor



**87402**

89 € <sup>D</sup>

**CAJA DE HERRAMIENTAS METÁLICA STRENGTH**

Dimensiones totales: 470 x 220 x 260 mm



5.6



**87408**

**XL**

116 € <sup>D</sup>

**CAJA DE HERRAMIENTAS METÁLICA STRENGTH XL**

Dimensiones totales: 530 x 220 x 260 mm

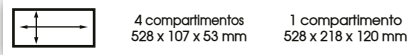

6.7



GARANTÍA ILIMITADA\*



128  
PZAS



1/2"

42  
PZAS

### 415147ELC1

Electricidad - Electromecánica

570€<sup>D</sup>

Contiene

9.08

	87404		
	2335M	4, 4.5, 5, 5.5, 6, 7, 8, 9, 10, 11, 12, 13	
	1062	5.5, 6, 7, 8, 9, 10, 11, 12, 13, 14, 16, 17, 18, 19	
	1422	3 x 75, 4 x 100, 5.5 x 125, 6.5 x 150, 8 x 175	
	1421	PH1 x 80, PH2 x 100	
	2221	55, 150 mm	
	2759G	2178DF  2792	
	6CB02	6BC141  2141	
	1025P	PH1, PH2, PH3	
	1025Z	PZ1, PZ2, PZ3	
	1025S	4, 6.5, 7, 8	
	1025U	T8H, T9H, T10H, T15H, T20H, T25H, T27H, T30H, T40H	
	1025H	2.5, 3, 4, 5, 6, 7, 8, 10	
	1472	4 x 100	
	2121	6314  6214	
	6BD11	6AB1255  6BF1125	
	1431	PH000 x 75, PH00 x 75, PH0 x 75, PH1 x 75	
	1432	1.5 x 75, 2.0 x 75, 2.5 x 75, 3.0 x 75	
	1125M	H1.5, H2, H2.5, H3, H4, H5, H6, H8, H10	
	761	Ø3	
	764	Ø2, Ø3.4, Ø4, Ø5	
	7842_PAH		
	7951212	675144	
	79093M	7734020	
	6116A	6216A	
	6318A	6516A	
	45115PP		
	1036ZQ		

### 41542MRV

1/2"

219€<sup>B</sup>

Contiene

6.2

	4335M	10, 11, 13, 14, 15, 16, 17, 18, 19, 21, 22, 24	
	1062	8, 9, 10, 11, 12, 13, 14, 17, 18, 19, 22, 24	
	1422	3 x 75, 5.5 x 125, 6.5 x 150	
	1421	PH0 x 60, PH1 x 80, PH2 x 100	
	1130M	H2.5, H3, H4, H5, H6, H8, H10	
	477110G	425105  4791	
	361108R	611106  87A08	



### 902A026MR

26  
PZAS

189€<sup>D</sup>

Contiene

6.04

	1060	8, 10, 12, 13, 14, 17, 19, 21, 22, 24	
	1422	3 x 75, 4 x 100, 5.5 x 125, 6.5 x 150, 8 x 175	
	1421	PH1 x 80, PH2 x 100	
	764	Ø2 x 30, Ø3 x 40, Ø4 x 50, Ø5 x 50, Ø6 x 50, Ø8 x 50	
	651610C	361112R	
	786238	87A03AUS	

### 902A039MR 1/2"

39  
PZAS

245€<sup>D</sup>

Contiene

7.59

	4335M	8, 10, 11, 12, 13, 14, 15, 16, 17, 18, 19	
	477110G	425106	

\*Garantía ilimitada en el tiempo, salvo cinta métrica, cuchillas de sierra, herramientas de golpe, caja de herramientas y puntas 1/4".

Oferta válida del 01/01/2026 al 31/12/2026. Precio recomendado de venta al público en euros sin IVA. Fotos no contractuales.



<b>902076MR</b>	1/2"	<b>76</b> PZAS	395€ <sup>□</sup>
<b>902089MR03</b>	+12	<b>88</b> PZAS	549€ <sup>□</sup>
<b>902083MR</b>	+7	<b>83</b> PZAS	514€ <sup>□</sup>

Contiene 17.70

	4335M	10, 11, 12, 13, 14, 15, 16, 17, 18, 19, 20, 21, 22, 23, 24, 27, 30, 32	
	475910G	4791	
	463521R	425105, 425110	
	457212	445218F	
	422302		
	1062	6, 7, 8, 9, 10, 11, 12, 13, 14, 15, 16, 17, 18, 19, 20, 21, 22, 24	
	1900	6 x 7, 8 x 10, 11 x 13, 12 x 13, 17x19, 22 x 24	
	1120MR	H1.5, H2, H2.5, H3, H4, H5, H6, H8, H10	
	1147	T10H, T15H, T20H, T25H, T27H, T30H, T40H	
	1421	PH2 x 38, PH3 x 150	
	1422	3 x 75, 5 x 100	
	611107	631106	651610C
	623208	643110	601110R
	782180	361108R	
	791112	87402	

<b>902091MR</b>	1/2"	<b>91</b> PZAS	579€ <sup>□</sup>
<b>902103MR07</b>	+12	<b>103</b> PZAS	699€ <sup>□</sup>
<b>902098MR1</b>	+7	<b>98</b> PZAS	659€ <sup>□</sup>

Contiene 24.8

	4335M	10, 11, 12, 13, 14, 15, 16, 17, 18, 19, 20, 21, 22, 23, 24, 27, 30, 32	
	475910G	4791	
	463521R	425105, 425110	
	457212	445218F	
	422302		
	1062	8, 9, 10, 11, 12, 13, 14, 15, 16, 17, 18, 19, 21, 22, 23, 24, 27, 30, 32	
	1120MR	H1.5, H2, H2.5, H3, H4, H5, H6, H8, H10	
	1147	T10H, T15H, T20H, T25H, T27H, T30H, T40H	
	1421	PH0 x 60, PH1 x 100, PH2 x 100, PH3 x 150	
	1422	3 x 75, 4 x 100, 5 x 75, 5.5 x 125, 6.5 x 150, 8 x 175	
	611107	631106	651610C
	623208	643110	601110R
	782180	361112R	791112
	2x115, 3x125, 4x150, 5x165, 6x180, 8x200, 12x230, 14x250		
	20x175, 26x300	7909303C	87402

INCLUIDO EN 902089MR03 / 902103MR07

Contiene

	1812MR	1080	8, 10, 11, 12, 13, 14, 16, 17, 18, 19, 22, 24
--	--------	------	---

INCLUIDO EN 902083MR / 902098MR1

Reversible Contiene

	373A	8, 10, 11, 12, 13, 17, 19
--	------	---------------------------

122A07MRN01

\*Garantía ilimitada en el tiempo, salvo cinta métrica, cuchillas de sierra, herramientas de golpe y caja de herramientas



GARANTÍA ILIMITADA\*

902100MKB2

1/4" + 1/2"

100  
PZAS

459€<sup>D</sup>

902100MG2

1/4" + 1/2"

100  
PZAS

459€<sup>D</sup>

**BASIC**  
series



902100MKB2

902100MG2

Contiene

13.17

2335M	4, 4.5, 5, 5.5, 6, 7, 8, 9, 10, 11, 12, 13
4335M	10, 11, 12, 13, 14, 15, 16, 17, 18, 19, 21, 22, 24
277155G	477910G
222104	4791 2142
1421	PH1x80, PH2x100, PH3x150
1422	5.5x100, 6.5x150, 8.0x175
1062	8, 10, 11, 12, 13, 14, 15, 16, 17, 18, 19, 21, 22, 24
651710C	611107 621106
631106	797707 7909505M
9TA28A	87A05A0KB / 87A05A0KG
1120MR	H1.5, H2, H2.5, H3, H4, H5, H6, H8, H10
1025H	H3, H4, H5, H6
1025P	PH1, PH2, PH2, PH3
1025S	3, 4, 5, 6
1025Z	PZ1, PZ2, PZ2, PZ3
1025T	T10, T15, T20, T25, T27, T30, T40
1025U	T10H, T15H, T20H, T25H, T27H, T30H, T40H
425110	457212
75363	770225

908077MR01

1/2" + 3/4"

77  
PZAS

579€<sup>D</sup>

Contiene

26.5

4335M	7, 8, 9, 10, 11, 12, 13, 14, 15, 16, 17, 18, 19, 21, 22, 23, 24, 26, 27, 28, 30, 32
4025	H5, H6, H8, H10, H12, H14
463521R	
477910G	457212
425103, 425105, 425110	4791
6330M	33, 36, 38, 41, 46, 50
677920F	657220
625108, 625116	
1062	8, 10, 11, 12, 13, 14, 17, 18, 19, 21, 24, 27, 30, 32
1461	PH1 x 75, PH2 x 100, PH3 x 150
1462	5.5 x 100, 6.5 x 150, 8 x 175
1145M	H1.5, H2, H2.5, H3, H4, H5, H6, H8, H10
36110P	65110C
XL 87408	

**STRENGTH**  
series



**STRENGTH**  
series



Cierre centralizado con llave	Chapa de 0.8 mm	Empuñaduras laterales	Cajones sobre correderas de bolas	Cajones reforzados

874213B

219€<sup>D</sup>

**COFRES METÁLICOS**

	Características	Dimensiones (mm) L x P x H	13
874213B	Total	660 x 307 x 251	13
	2 cajones	569 x 275 x 50	
	1 cajones	569 x 275 x 75	



\*Garantía ilimitada en el tiempo, salvo cinta métrica, cúter, lámpara b611grafo, cuchillas de sierra, herramientas de golpe, caja de herramientas y puntas 1/4'.

Oferta v611da del 01/01/2026 al 31/12/2026. Precio recomendado de venta al p611blico en euros sin IVA. Fotos no contractuales.

**New**

Apertura suave gracias a dos cilindros hidráulicos de bajada lenta: para un uso seguro, suave y silencioso.

**SQUAD**

Asas laterales integradas para levantar y colocar el cofre en el carro de forma segura.



RFS (Botón ON/OFF): Solo se puede abrir un cajón a la vez para evitar que se vuelque el carro



Inserción con carro SQUAD sólido y fiable gracias a 2 patines laterales que se pueden montar en el carro.

**87SQ114BANK**

397 €

**COFRE DE METAL**

	Características	Dimensiones L x P x H (mm)	
87SQ114BANK	Total	720 x 472 x 515	37.5
	4 cajones	570 x 380 x 70	
	1 compartimento	650 x 460 x 120	

- Antigolpes
- Sistema RFS anti-vuelco
- 300 kg
- Cierre centralizado con llave
- 30 kg
- 570x380 mm
- Cajones reforzados
- 100% Cajones sobre correderas de bolas

**STRENGTH series**

874116B



6 cajones + 1 compartimento

874119B



9 cajones + 1 compartimento



- Cierre centralizado con llave
- Chapa de 0.8 mm
- Bandeja móvil
- 100% Cajones sobre correderas de bolas
- Cajones reforzados

**874116B**

356 €

**874119B**

419 €

**COFRES METÁLICOS**

	Características	Dimensiones (mm) L x P x H	
874116B	Total	660 x 307 x 374	25.4
	1 compartimento	646 x 290 x 60	
	3 cajones	170 x 275 x 50	
	2 cajones	569 x 275 x 50	
874119B	1 cajón	569 x 275 x 75	30.2
	Total	660 x 307 x 427	
	1 compartimento	646 x 290 x 60	
	6 cajones	170 x 275 x 50	
	2 cajones	569 x 275 x 50	
1 cajón	569 x 275 x 75		



Divisores incluidos



**STRENGTH XL series**

8741710BG



10 cajones + 1 compartimento

874195B



5 cajones + 1 compartimento

Gato de gas



- #6 560 x 375 mm
- Chapa de 1 mm
- Cierre centralizado con llave
- 100% Cajones sobre correderas de bolas
- Cajones reforzados

**8741710BG**

639 €

**874195B**

519 €

**COFRE METÁLICO TRANSPORTABLE XL**

	Características	Dimensiones (mm) L x P x H	
8741710BG	Total	660 x 455 x 483	51.2
	1 compartimento	646 x 420 x 70	
	6 cajones	169 x 410 x 48.5	
	1 cajón	169 x 410 x 154	
	2 cajones	576 x 410 x 48.5	
874195B	1 cajón	576 x 410 x 75	40
	Total	660 x 455 x 483	
	1 compartimento	646 x 420 x 70	
	3 cajones	576 x 410 x 75	
	2 cajones	576 x 410 x 48.5	



New

GARANTÍA ILIMITADA\*



STRENGTH series

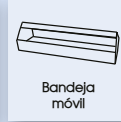

151 PZAS

911011MR

1079€<sup>D</sup>

COFRE METÁLICO COMPLETO



911011MR	Características		Dimensiones (mm) L x P x H	kg
	Total	1 compartimento		
	3 cajones	2 cajones	1 cajón	45.28

Contiene

	2235M	4, 4.5, 5, 5.5, 6, 7, 8, 9, 10, 11, 12, 13, 14		631108		623208		611108		
	2335M	4, 4.5, 5, 5.5, 6, 7, 8, 9, 10, 11, 12, 13, 14		66SS07		66SB07		66HS07		66HB07
	4335M	8, 10, 11, 12, 13, 14, 15, 16, 17, 18, 19, 20, 21, 22, 23, 24, 26, 27, 28, 30, 32		277355G		477310GS		2178		
	4375M	E10, E12, E14, E16, E18, E20, E22, E24		4023	T20, T27, T30, T40, T45, T50, T55, T60, T70		222102, 222104, 222106		425105, 425110	
	4025	3, 4, 5, 6, 7, 8, 10, 11, 12, 14, 17, 19		2792	2792	4791	429302	4813	6814	
	1062	6, 7, 8, 9, 10, 11, 12, 13, 14, 15, 16, 17, 18, 19, 20, 21, 22, 24		257145		2142		601110		
	1125M	H1.5, H2, H2.5, H3, H4, H5, H6, H8, H10		7640306, 7640406, 7640565, 7640607				7610405		
	1123R	T10, T15, T20, T25, T27, T30, T40, T45, T50		7621706, 7622007				782130		
	1421	PH1 x 80, PH2 x 100, PH3 x 150		874116B				651710C		
	1422	5.5 x 100, 6.5 x 150, 8 x 175								

911000CR07 1/4"+3/8"+1/2"

1 190€<sup>D</sup>

Dimensiones en pulgadas y métricas.



219 PZAS

660 x 374 x 307 mm

Contiene

kg 48.1

	2335M	4, 4.5, 5, 5.5, 6, 7, 8, 9, 10, 11, 12, 13		463516M, 463521R		
	2335S	5/32", 3/16", 7/32", 1/4", 9/32", 5/16", 11/32", 3/8", 7/16", 1/2"		2792		3792
	2235M	4, 5, 5.5, 6, 7, 8, 9, 10, 11, 12, 13		4791		
	2235S	5/32", 3/16", 7/32", 1/4", 9/32", 5/16", 11/32", 3/8", 7/16", 1/2"		322103, 322106		
	3330M	6, 7, 8, 9, 10, 11, 12, 13, 14, 15, 16, 17, 19, 20, 21, 22		345208F		
	3330S	3/8", 7/6", 1/2", 9/16", 5/8", 11/16", 3/4", 13/16"		357108		
	4330M	10, 11, 12, 13, 14, 15, 16, 17, 18, 19, 20, 21, 22, 23, 24, 27, 30, 32		425105, 425110		
	4330S	3/8", 7/16", 1/2", 9/16", 5/8", 11/16", 3/4", 13/16", 7/8", 15/16", 1"		445215F		
	1900	8 x 9, 10 x 11, 12 x 13, 14 x 15, 18 x 19		457210		
	5900	1/4"x5/16", 3/8"x7/16", 7/16"x1/2", 9/16"x5/8", 11/16"x3/4", 13/16"x7/8"		361108P, 361112P		
	1062	6, 7, 8, 9, 10, 11, 12, 13, 14, 15, 16, 17, 19, 20, 21		623107		631106
	5060	1/4", 5/16", 3/8", 7/16", 1/2", 9/16", 5/8", 11/16", 3/4", 13/16", 7/8", 1"		611107		651110C
	1970	6x7, 8x9, 10x11, 12x13, 14x15, 16x17, 18x19		68SB07		68SS07
	5970	1/4"x5/16", 3/8"x7/16", 1/2"x9/16", 5/8"x11/16", 3/4"x7/8", 15/16"x1", 1-1/16"x1-1/8"		68HS07		68HB07
	1930	10 x 11, 12 x 14, 14 x 17		601110		
	1120MR	H1.5, H2, H2.5, H3, H4, H5, H6, H8, H10		7640406, 7640607, 7640808		
	1130S	3/32", 1/8", 5/32", 3/16", 1/4", 5/16", 3/8"		7621505, 7621706, 7622007, 7622410		
	1421	PH0, PH1, PH2, PH3		7610506		
	1422	3x75, 6.5x38, 6.5 x 100, 6.5x150, 8x175		7811160S		
	277955G	277955G		791112		
	377908G	377908G		874116B		
	477910G	477910G				
	2813	2813				
	3812	3812				
	4813	4813				
	222102, 222104	222102, 222104				

\*Garantía ilimitada en el tiempo, salvo herramientas de golpe y cofre metálico.

Oferta válida del 01/01/2026 al 31/12/2026. Precio recomendado de venta al público en euros sin IVA. Fotos no contractuales.



## ALMACENAMIENTO INTELIGENTE:

# ¿QUÉ CARRO DE HERRAMIENTAS ES EL ADECUADO PARA USTED?

Profesionales de la industria, la automoción o el sector agrícola, King Tony le ofrece una gama completa de carros de taller robustos y modulares.

**Carros de herramientas compactos o extragrandes, vacíos o equipados, con o sin módulos de almacenamiento:** nuestro catálogo ofrece una multitud de configuraciones para adaptarse a su profesión y a su forma de trabajar.



Carros de herramientas reforzados para entornos exigentes.



RFS - Risk-Free System : Sistema antivuelco para una seguridad óptima.



Por seguridad: Cierre centralizado con llave.



Modelo extragrande para máxima capacidad.



Carros de herramientas equipados con juegos de herramientas King Tony.

**Organice, asegure y optimice** su puesto de trabajo con un carro de herramientas diseñado para su profesión.

## MOBILIARIO PARA TALLER

**BASIC**  
series

**6**  
CAJONES



Existe en 3 colores



87G386BA 87G386BAB 87G386BAG

**87G386BA(-B/-G)**

490€<sup>D</sup>

**CARRO PARA TALLER BASIC - 6 CAJONES**



	Características	Dimensiones (mm)		kg
		L x P x H		
87G386BA	Total sin ruedas	760 x 458	809	53.7
	Total + ruedas de Ø 127x50 mm	760 x 458	969	
	3 cajones	570 x 380	72	
	3 cajones	570 x 380	149.5	

**BASIC**  
series



**87G341A**

33€<sup>B</sup>

**BANDEJA PARA HERRAMIENTAS**

Compatible con 87G386BA(-B/-G).

**PRO**  
series

**7**  
CAJONES



Existe en 2 colores



ST874347B ST874347BPG

**ST874347B(-PG)**

599€<sup>D</sup>

**CARRO PARA TALLER PRO - 7 CAJONES**



	Características	Dimensiones (mm)		kg
		L x P x H		
ST874347B (-PG)	Total	680 x 460	823	64
	Total + ruedas de Ø 127x32 mm	680 x 460	953	
	5 cajones	582 x 400	76	
	2 cajones	582 x 400	156	

**STRENGTH**  
series

**5**  
CAJONES



87502 + 874315BT

91



**874315BT**

529€ <sup>D</sup>

**CARRO PARA TALLER STRENGTH - 5 CAJONES**



Características	Dimensiones (mm) L x P x H		kg
	Total	670 x 460 x 654	
874315BT Total + ruedas de Ø101 x 32 mm	670 x 460 x 785		
3 cajones	576 x 380 x 75		
2 cajones	576 x 380 x 154		

Diseñada para combinarse con los bancos de trabajo de la serie Strength.

**STRENGTH**  
series

**BUMPER**  
series

**7**  
CAJONES



Existe en 3 colores



876347B



876347BB



876347BG



**876347B(-B/-G)**

899€ <sup>D</sup>

**CARRO PARA TALLER BUMPER - 7 CAJONES**



Características	Dimensiones (mm) L x P x H		kg
	Total	820 x 475 x 775	
876347B Total + ruedas de Ø127x32 mm	820 x 475 x 940		
5 cajones	576 x 380 x 75		
2 cajones	576 x 380 x 154		

**BUMPER**  
**RFS** series

**8**  
CAJONES



RFS - Risk-Free System :  
Sistema antivuelco para  
una seguridad óptima.



**876348GG**

999€ <sup>D</sup>

**CARRO PARA TALLER BUMPER RFS - 8 CAJONES**

Solo se puede abrir un cajón a la vez para evitar que se vuelque el carro



Características	Dimensiones (mm) L x P x H		kg
	Total	820 x 475 x 775	
876348GG Total + ruedas de Ø127x32 mm	820 x 475 x 940		
7 cajones	576 x 380 x 75		
1 cajón	576 x 380 x 154		

SQUAD

SQUAD



**6**  
**CAJONES**



**7**  
**CAJONES**



**8**  
**CAJONES**

**87SQ316BANK** 665 € **87SQ317BANK** 689 € **87SQ318BANK** 710 €

CARRO PARA TALLER MODELO D - 6 CAJONES

CARRO PARA TALLER MODELO D - 7 CAJONES

CARRO PARA TALLER MODELO D - 8 CAJONES

Antigolpes	Sistema RFS anti-vuelco	Espesor de la chapa del cuerpo: 1 mm	Espesor de la chapa de los cajones: 0.8 mm	500 kg	Cierre centralizado con llave
35 kg	30 kg	100% Cajones sobre correderas de bolas	570 x 380 mm	Cajones reforzados	

Características	Dimensiones L x P x H (mm)		Kg
	Total	Total + ruedas de Ø 127 x 50.8 mm	
87SQ31_BABK	696x473x805	696x473x994	-
87SQ316BANK	3 cajones	570x380x70	65
87SQ317BANK	3 cajones	570x380x150	68
	5 cajones	570x380x70	
87SQ318BANK	2 cajones	570x380x150	71
	7 cajones	570x380x70	
	1 cajón	570x380x150	

SQUAD



**87SQ337BANK** 859 €

CARRO PARA TALLER XL MODELO D+ - 7 CAJONES

Sistema RFS anti-vuelco	Antigolpes	Espesor de la chapa del cuerpo: 1 mm	Espesor de la chapa de los cajones: 1 mm	700 kg	Cierre centralizado con llave
35 kg	30 kg	100% Cajones sobre correderas de bolas	850 x 380 mm	Cajones reforzados	

Características	Dimensiones L x P x H (mm)		Kg
	Total	Total + ruedas de Ø 127 x 50.8 mm	
87SQ337BANK	981x473x805	981x473x994	85
	5 cajones	850x380x70	
	2 cajones	850x380x150	

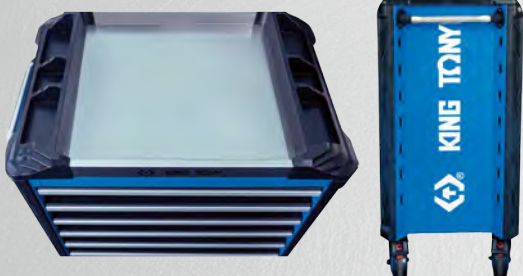

RFS - Risk-Free System : Sistema antivuelco para una seguridad óptima.

SQUAD

# SQUAD



**87SQ327BABK**

913€ D

**CARRO PARA TALLER SQUAD MODELO D7X  
- 7 CAJONES + 1 PUERTA CON ESTANTE**

Antigolpes	Sistema RFS anti-vuelco	Espesor de la chapa del cuerpo: 1 mm	Espesor de la chapa de los cajones: 0.8 mm	700 kg	Cierre centralizado con llave
35 kg	30 kg	850 x 380 mm	570 x 380 mm	100% Cajones sobre correderas de bolas	Cajones reforzados

87SQ327BABK	Características		Dimensiones L x P x H (mm)	
		Total	1081 x 473 x 868	
	Total + ruedas de Ø 127 x 50.8 mm	1081 x 473 x 1043		
	1 cajón	850 x 380 x 80		
	4 cajones	570 x 380 x 70		
	2 cajones	570 x 380 x 150		
	Compartimento grande	295 x 455 x 635		

# SQUAD

## Superb Workbench



**87SQ3410BABK**

1519€ D

**BANCO SUPERB WORKBENCH - 10 CAJONES - 3 ARMARIOS**

Antigolpes	Sistema RFS anti-vuelco	Espesor de la chapa del cuerpo: 1 mm	Espesor de la chapa de los cajones: 0.8 mm	700 kg	Cierre centralizado con llave
35 kg	30 kg	25 kg	570 x 380 mm	100% Cajones sobre correderas de bolas	Cajones reforzados

87SQ3410BABK	Características		Dimensiones L x P x H (mm)	
		Total	1235 x 800 x 805	
	Total + ruedas de Ø 127 x 50.8 mm	1235 x 800 x 994		
	5 cajones	570 x 380 x 70		
	2 cajones	570 x 380 x 150		
	Armario de 2 puertas (arriba)	654 x 376 x 205		
	Armario de 1 puerta (arriba)	389 x 406 x 202		
	Armario de 1 puerta (abajo)	791 x 523 x 329		
	Cajón vertical	385 x 378		



RFS - Risk-Free System :  
Sistema antivuelco para una seguridad óptima.

# SQUAD

- Armario con cerradura para guardar herramientas
- Posibilidad de colgar accesorios
- Dimensiones : 435 x 501 mm

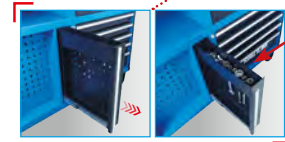

• Cajón vertical con llaves y enchufes...

• Almacenamiento adicional

• Posibilidad de colgar papelerita o porta químicos

- Encimera reforzada
- Empuñadura larga
- Armarios con cerradura para guardar herramientas de valor
- 5 cajones de almacenamiento
- Posibilidad de colgar estante plegable
- Dimensiones : 426 x 499 mm

# SQUAD



**87SQ3210BANK**

1032€<sup>D</sup>

**CARRO PARA TALLER XL MODELO DX - 10 CAJONES**

Antigolpes	Sistema RFS anti-vuelco	Espesor de la chapa del cuerpo: 1 mm	Espesor de la chapa de los cajones: 0.8 mm	700 kg	Cierre centralizado con llave
35 kg	30 kg	35 kg	100% Cajones sobre correderas de bolas	570 x 380 mm	Cajones reforzados



RFS - Risk-Free System : Sistema antivuelco para una seguridad óptima.

87SQ3210BANK	Características		Dimensiones L x P x H (mm)	
		Total	981 x 473 x 805	
	Total + ruedas de Ø 127 x 50.8 mm	981 x 473 x 994		
	7 cajones	570 x 380 x 70		
	1 cajón	570 x 380 x 150		
	Compartimento grande	270 x 380 x 380		
	Compartimento pequeño	270 x 380 x 280		

## ACCESORIOS

# SQUAD

**87SQ341A** 23€<sup>B</sup>

**BANDEJA PARA HERRAMIENTAS**



Dimensiones (LxHxP) : 275 x 150 x 136 mm

1.06



**87SQ342A** 44€<sup>B</sup>

**PAPELERA DE 25 L**



Dimensiones (LxHxP) : 363 x 232 x 411 mm

**87SQ351A** 32€<sup>B</sup>

**PORTA PAPEL**



Dimensiones (LxH) : 640 x 540 mm  
Para rollos de papel de 280 mm de ancho

Sólo para 87SQ31\_ BAKB

**87SQ313A** 46€<sup>B</sup>

**PANEL TRASERO**

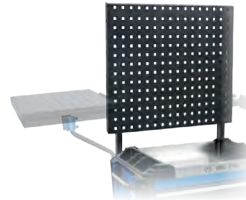

Dimensiones (LxH) : 640 x 540 mm

**87SQ331A** 116€<sup>B</sup>

**ESTANTERÍA PORTÁTIL**



Dimensiones (LxHxP) : 378 x 285 x 79 mm

**87SQ332A** 15€<sup>B</sup>

**SOPORTE PARA TELÉFONO**



Dimensiones (L x H) : 200 x 52 mm



3 ángulos de ajuste disponible, 20°/45°/60°

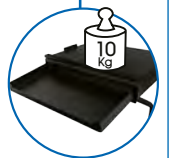

Debajo del soporte hay un cajón para guardar papelería

**87SQ323A** 31€<sup>B</sup>

**PORTA HERRAMIENTAS ELÉCTRICAS**

285 x 172 x 71 mm



**87SQ311A** 25€<sup>B</sup>

**MONTAJE LATERAL**

325 x 683 mm

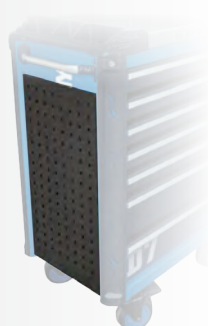

**87SQ333A** 49€<sup>B</sup>

**ESTANTE PLEGABLE**

398 x 280 x 179 mm



**87SQ312A** 17€<sup>B</sup>

**PORTA DOCUMENTOS**

325 x 260 x 34 mm



**87SQ322A** 14€<sup>B</sup>

**PORTA QUÍMICOS**

320 x 101 x 74 mm



# SQUAD



22



24

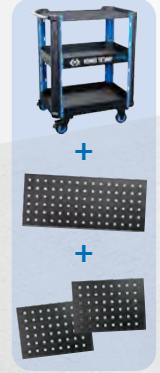

**87SQ41AB** **New** 247€<sup>D</sup>

**CARRO DE TALLER SQUAD DE 3 NIVELES**

**87SQ41ABF** **New** 284€<sup>D</sup>

**CARRO DE TALLER SQUAD DE 3 NIVELES CON 3 LADOS**

- Accesorios SQUAD opcionales para mayor funcionalidad (87SQ323 - 87SQ333 - 87SQ341 - 87SQ342 - 87SQ351).
- Mango tubular de acero cepillado con agarre cómodo.
- Ruedas reforzadas de TPR de dos tonos de 100 mm de diámetro para uso intensivo.
- Esteras protectoras de 10 mm en la parte superior y 3 mm para los pisos interiores.



Antigolpes



200 kg



710 x 470 mm



50 kg



2 ruedas directivas

	Características	Dimensiones L x P x H (mm)
87SQ41AB	Total	770 x 470 x 950
87SQ41ABF	Total + ruedas de Ø 101,6 x 25,4 mm	770 x 470 x 1050

**OPTIMIZA TU ESPACIO APOSTANDO POR LA VERTICALIDAD: ELIGE UN BAÚL DE ALMACENAMIENTO.**



**87SQ114BABK SQUAD**

Encuétralo en nuestra gama de MOBILIARIO NÓMADA

página **82**



Asas laterales integradas para levantar y colocar el cofre en el carro de forma segura.



Inserción con carro SQUAD sólido y fiable gracias a 2 patines laterales que se pueden montar en el carro.



**PKT87SQP2** **New** 3 499€<sup>D</sup>

87SQ316BABK + 87SQ114BABK + 9SQL001MD + 9TA33AA



500 mm



9TA33AA



6500 K  
10 W  
1000 lúmenes



9SQL001MD

Encuentre el detalle de la composición 360 herramientas en la página **95**

95

**360**  
PZAS



87SQ114BABK



87SQ316BABK

1/4"

3/8"

1/2"





87B5108B

679€<sup>D</sup>

**COFRE METÁLICO - 8 CAJONES CON COMPARTIMENTO SUPERIOR**



87B5108B	Características	Dimensiones (mm) L x P x H	70
	Total	1091 x 470 x 564	
1 compartimento superior	1086 x 466 x 111.5		
2 cajones	570 x 410 x 54		
1 cajón	570 x 410 x 112		
1 cajón	570 x 410 x 170		
2 cajones	313 x 410 x 54		
1 cajón	313 x 410 x 112		
1 cajón	313 x 410 x 170		



87B3116B

1 199€<sup>D</sup>

**BANCO DE TALLER MÓVIL - 16 CAJONES**



87B3116B	Características	Dimensiones (mm) L x P x H	123.5
	Total	1091 x 470 x 867	
Totales + ruedas	1091 x 470 x 1032		
4 cajones	570 x 410 x 54		
3 cajones	570 x 410 x 112		
1 cajón	570 x 410 x 170		
4 cajones	313 x 410 x 54		
3 cajones	313 x 410 x 112		
1 cajón	313 x 410 x 170		



87B3111B

999€<sup>D</sup>

**BANCO DE TALLER MÓVIL - 11 CAJONES**

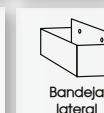
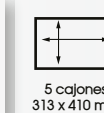
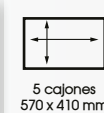

87B3111B	Características	Dimensiones (mm) L x P x H	104.5
	Total	1091 x 470 x 867	
Totales + ruedas	1091 x 470 x 1032		
1 cajón	937 x 410 x 130		
1 cajón	570 x 410 x 54		
3 cajones	570 x 410 x 112		
1 cajón	570 x 410 x 170		
1 cajón	313 x 410 x 54		
3 cajones	313 x 410 x 112		
1 cajón	313 x 410 x 170		

87512

1759€<sup>D</sup>

PRO  
series

MESA DE TALLER CON 1 ARMARIO DE PUERTAS CORREDERAS Y 3 CAJONES



	Características	Dimensiones (mm) L x P x H	
87512	Total	1565 x 766 x 1403	130.1
	Cofre 3 cajones	668 x 313 x 270	
	2 cajones	568 x 262 x 50	
	1 cajón	568 x 262 x 75	
	Armario	1565 x 203 x 603	



87502

1019€<sup>D</sup>

MESA DE TALLER CON 1 PANEL PERFORADO, 2 ARMARIOS Y 3 CAJONES



	Características	Dimensiones (mm) L x P x H	
87502	Total	1525 x 700 x 1520	86
	Cofre 3 cajones	660 x 307 x 251	
	2 cajones	569 x 275 x 50	
	1 cajón	569 x 275 x 75	
	Armario	400 x 200 x 500	

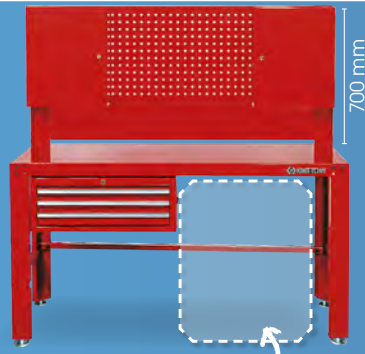

87502

STRENGTH  
series



8743 15BT

85

87502 + 8743 15BT

87502P011

465€<sup>D</sup>

STRENGTH  
series

MESA DE TALLER



	Características	Dimensiones (mm) L x P x H	
87502P011	Total	1525 x 700 x 800	48



87504

599€<sup>D</sup>

STRENGTH  
series

MESA DE TALLER CON RUEDAS



	Características	Dimensiones (mm) L x P x H	
87504	Total	1525 x 700 x 910	66



87502P91

675€<sup>D</sup>

STRENGTH  
series

COFRE 3 CAJONES PARA MESA DE TALLER



	Características	Dimensiones (mm) L x P x H	
87502P91	Total	1525 x 700 x 800	61
	Cofre 3 cajones	660 x 307 x 251	
	2 cajones	569 x 275 x 50	
	1 cajón	569 x 275 x 75	



# CREA TU TALLER IDEAL,

UN TALLER QUE REFLEJE QUIÉN ERES.

Existe en 2 colores



DESCUBRA NUESTRA GAMA COMPLETA DE MOBILIARIO EN NUESTRO SITIO WEB.

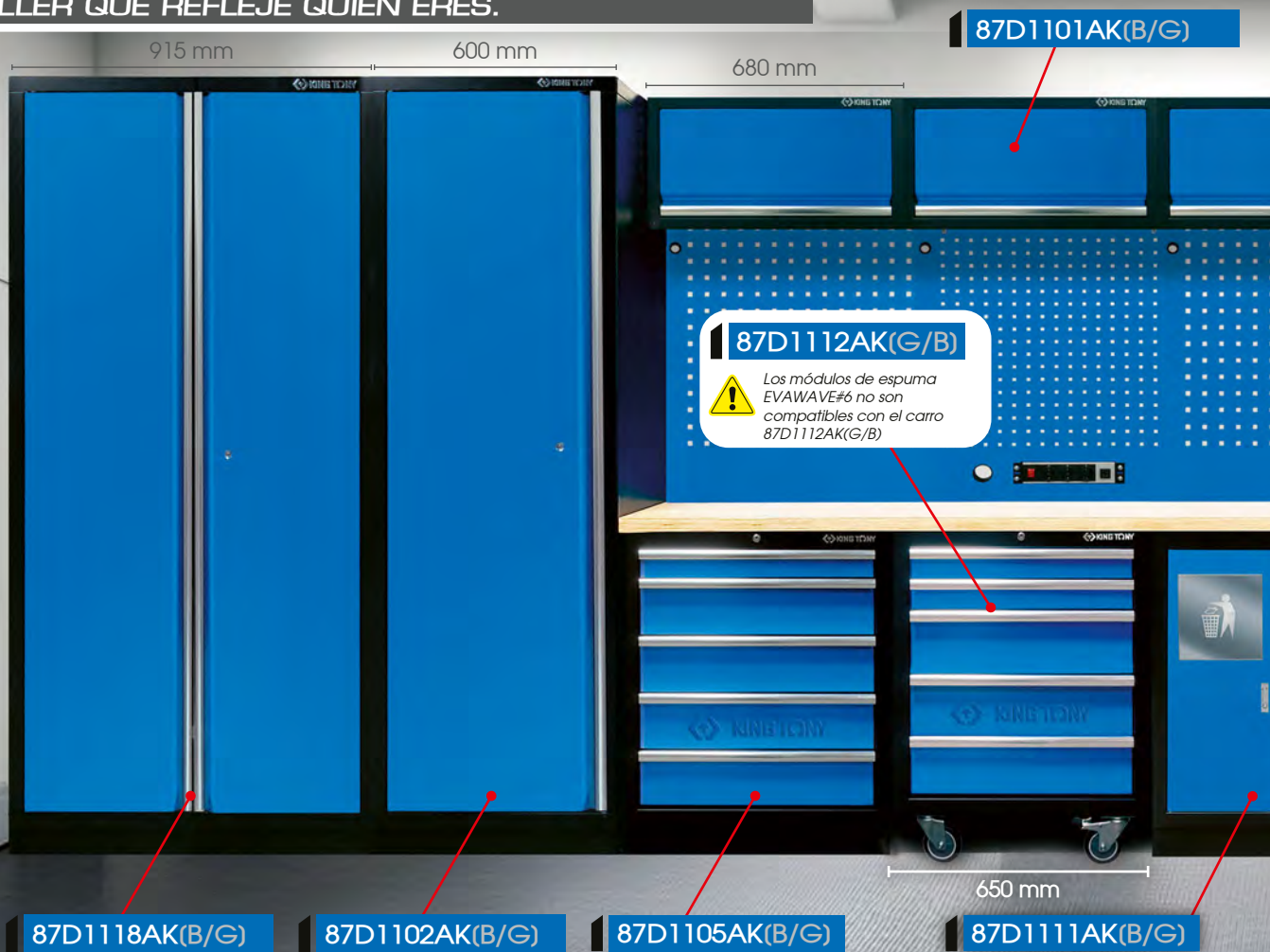

4235 mm



3930 mm



2640 mm



1965 mm

Dimensiones L x P x H (mm)			
87D11AK(G/B)U		4235 x 490 x 2000	3 358 € <sup>D</sup>
87D11AX(G/B)U	XL	4235 x 645 x 2000	3 388 € <sup>D</sup>
87D11AK(G/B)US		4235 x 490 x 2000	3 490 € <sup>D</sup>
87D11AX(G/B)US	XL	4235 x 645 x 2000	3 661 € <sup>D</sup>

Dimensiones L x P x H (mm)			
87D11AK(G/B)		3930 x 490 x 2000	3 217 € <sup>D</sup>
87D11AX(G/B)	XL	3930 x 645 x 2000	3 290 € <sup>D</sup>
87D11AK(G/B)S		3930 x 490 x 2000	3 349 € <sup>D</sup>
87D11AX(G/B)S	XL	3930 x 645 x 2000	3 427 € <sup>D</sup>

Dimensiones L x P x H (mm)			
87D11AK(G/B)T		2640 x 490 x 2000	2 062 € <sup>D</sup>
87D11AX(G/B)T	XL	2640 x 645 x 2000	2 141 € <sup>D</sup>
87D11AK(G/B)TS		2640 x 490 x 2000	2 114 € <sup>D</sup>
87D11AX(G/B)TS	XL	2640 x 645 x 2000	2 174 € <sup>D</sup>

Dimensiones L x P x H (mm)			
87D11AK(G/B)L		1965 x 490 x 2000	1 549 € <sup>D</sup>
87D11AX(G/B)L	XL	1965 x 645 x 2000	1 579 € <sup>D</sup>
87D11AK(G/B)LS		1965 x 490 x 2000	1 617 € <sup>D</sup>
87D11AX(G/B)LS	XL	1965 x 645 x 2000	1 705 € <sup>D</sup>

**New**

87D11061AK(G/B) 107 €<sup>D</sup>

PANEL PERFORADO CON REGLETA INTEGRADA

Espejor 35 mm

**New**

**MÁS ESPACIO, MÁS EFICIENCIA: ADOpte LA ENCIMERA XL.**

A partir de su mobiliario clásico, añada nuestra nueva encimera con su kit para transformar su mobiliario en extra grande.

DE 490 mm A 645 mm

32%



87D1117AKG

87D1116AK(G/B) 73€

87D1115AK(G/B) 247€

87D1106AK(B/G)

87D11061AK(B/G)

New

87E02051A

x10

87E02053A

x10

87E02061A

x10

87E02063A

x10

87D1119AK(B/G)

715€

87D1104AK(B/G)

87D1103AK(B/G)

87D1113AK(G/B)

417€

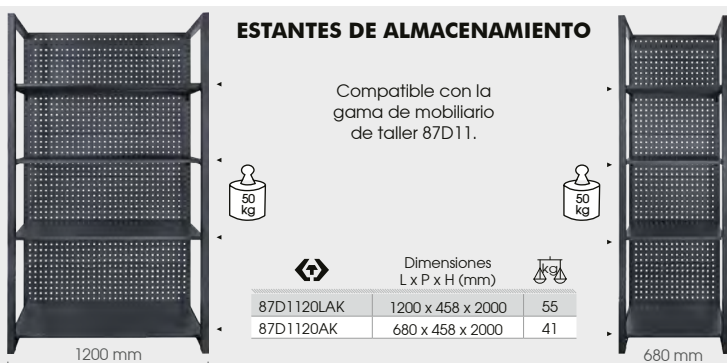

**ESTANTES DE ALMACENAMIENTO**

Compatible con la gama de mobiliario de taller 87D11.



Dimensiones L x P x H (mm)

87D1120LAK	1200 x 458 x 2000	55
87D1120AK	680 x 458 x 2000	41

87D1120LAK

335€

87D1120AK

255€

New

87D11AK(G/B)CO

MUEBLE DE ESQUINA COMPLETO

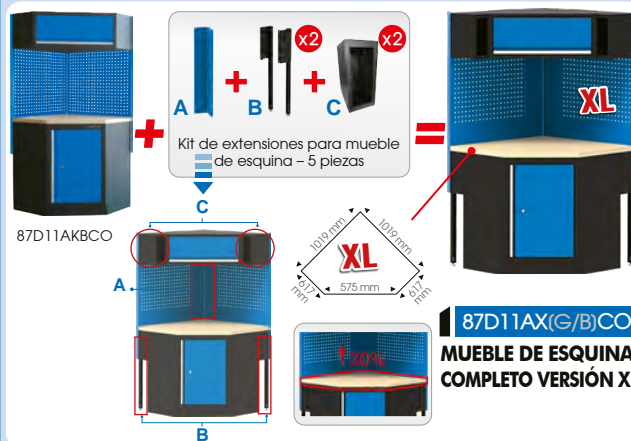
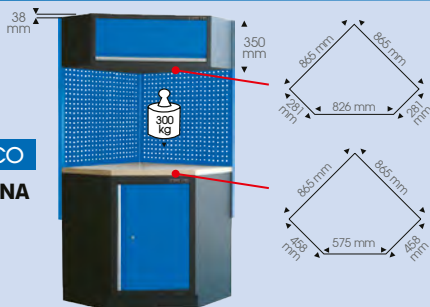

87D11AKBCO

87D11AX(G/B)CO

MUEBLE DE ESQUINA COMPLETO VERSIÓN XL

**MOBILIARIO PARA TALLER COMPLETO**

87D11AK(G/B)V 1 375€



Características

Dimensiones L x P x H (mm)



	Total	1360 x 490 x 2000	
87D11AK_V	1 cajón	1272 x 403 x 84	112
	5 cajones	783 x 403 x 58	
	1 cajón	783 x 403 x 137	
	2 puertas	284 x 371 x 531	



• Cajas de almacenamiento

• Papelera

• Mecanismo de seguridad

• Cajones sobre correderas de bolas

87D11AK(G/B)CO	2640 x 490 x 2000	943€
87D11AX(G/B)CO	XL 2640 x 645 x 2000	1 067€
87D11AK(G/B)COS	2640 x 490 x 2000	1 009€
87D11AX(G/B)COS	XL 2640 x 645 x 2000	1 128€



# COMPOSICIÓN 385 HERRAMIENTAS

recomendado con

**SQUAD**



**U7+**  
(87SQ337BABI)

86



9G33001MD1

1/4" 3/8" 1/2"

2279€

GARANTÍA ILIMITADA\*

50,00

Contiene

2335M	5.5, 6, 7, 8, 9, 10, 11, 12, 13, 14	1062	6, 8, 10, 11, 13, 14, 16, 17, 18, 19, 21, 22, 24, 27, 30, 32	1970	6x7, 8x9, 10x11, 12x13, 14x15, 16x17, 18x19, 20x22, 24x27, 30x32
4335M	10, 11, 12, 13, 14, 15, 16, 17, 18, 19, 21, 22, 23, 24, 27, 30, 32	373AM	8, 9, 10, 11, 12, 13, 14, 15, 16, 17, 18, 19, 22, 24	1930	8x10, 10x12, 11x13, 12x14, 17x19, 19x22
4235M	8, 9, 10, 11, 12, 13, 14, 15, 16, 17, 18, 19	1025S	3.0, 4.0, 5.0, 6.0	1421	PH0 x 60, PH2 x 38
3375M	E8	1025P	PH1, PH2 x 2, PH3	1422	3 x 75, 6.5 x 38
4375M	E10, E12, E14, E16, E18, E20, E22, E24	1025Z	PZ1, PZ2 x 2, PZ3	1461	PH2 x 100, PH3 x 150
4033	T55, T70	1025T	T10, T15, T20, T25, T27, T30, T40	1462	6.5 x 100, 8 x 150
4049	M7, M8, M9, M10, M12, M13, M14, M16	1025H	H3, H4, H5, H6	1427	T8Hx75, T10Hx75, T15Hx75, T20Hx100, T25Hx100, T27Hx100, T30Hx125
4036	M6, M8, M10, M12	1025U	T10H, T15H, T20H, T25H, T27H, T30H, T40H	1421 extra largo	PH2 x 300
4035	H6, H8, H10, H12	1025R		1422 extra largo	6.5 x 300
4026	M14, M16, M18	1636H	H5, H6, H7, H8, H10, H12	43280212	212118
1025H	H3, H4, H5, H6	1636M	M6, M8, M10, M12	7713106	7734020
1025U	T10H, T15H, T20H, T25H, T27H, T30H, T40H	1636T	T30, T40, T45, T50, T55, T60	7909405M	9DC23
1025Z	PZ1, PZ2	1832H	H3, H4, H5, H6, H7, H8, H10, H12	793204	797107
275955G	475910G	1832T	T15, T20, T25, T27, T30, T40, T45, T50	74408	
257145	2178DF	1836P	PH2, PH3	66HS07	66HB07
2142	222102, 222104	1836S	9 x 1.6, 11 x 2	66SS07	66SB07
425105, 425110	2792	1880P	PH2, PH3	611107	631106
4791	2813	1880S	8 x 1.2, 10 x 1.6	621106	651710C
3335M	6, 7, 8, 9, 10, 11, 12, 13, 14, 15, 16, 17, 18, 19, 21, 22, 24	414810M	4112	785116	784310
377108G	345308F	414810S		786238	782027
329303, 329306	357108	75363	770225	764G	Ø 2, Ø 3, Ø 4, Ø 5, Ø 6, Ø 8, Ø 10, Ø 12, Ø 14
4435M	10, 11, 12, 13, 14, 15, 16, 17, 18, 19, 21, 22, 24, 27, 30, 32, 33, 34, 36	276A04G	361106R, 361108R	762G	18, 22
4945MX	17, 19, 21	10D0	10, 12, 13, 14, 17, 18, 19	9TK108, 9TK112	
7713308	6AB3175	1130MR	H2.5, H3, H4, H5, H6, H8, H10		
9AE32110 (Ø65-120)		1130SR	3/32", 1/8", 5/32", 3/16", 1/4", 5/16", 3/8"		
9AE43	34440A	1147R	T10H, T15H, T20H, T25H, T27H, T30H, T40H		
344231A (42-100 Nm)	159609	1120MR	H1.5, H2, H2.5, H3, H4, H5, H6, H7, H8		
	158609	1143R	T10, T15, T20, T25, T27, T30, T40, T45, T50		

\*Garantía ilimitada en el tiempo, salvo herramientas de golpe, herramientas de corte y puntas 1/4".

# COMPOSICIÓN 360 HERRAMIENTAS

recomendado con

**SQUAD**



**U7+**  
(87SQ337BABK)

86



9SQL001MD

1/4" 3/8" 1/2"

2534 € <sup>D</sup>

GARANTÍA ILIMITADA\*

43.29

Contiene

	4230M	8, 9, 10, 11, 12, 13, 14, 15, 16, 17, 18, 19, 21, 22, 24, 27, 30, 32, 33, 34, 36	
	4335M	8, 9, 10, 11, 12, 13, 14, 15, 16, 17, 18, 19, 20, 21, 22, 23, 24, 25, 26, 27, 28, 29, 30, 32, 33, 36	
	4375M	E10, E12, E14, E16, E18, E20, E22, E24	
	4025	H6, H7, H8, H10, H12, H14, H17	
	4023	T20, T25, T27, T30, T40, T45, T50, T55, T60, T70	
	4026	M5, M8, M10, M12, M14	
	4027	T30, T40, T45, T50, T55, T60	
	4035	H6, H7, H8, H10	
	4033	T40, T45, T50, T55, T60, T70	
	4036	M8, M10, M12	
	402B	M16	
	477310GS	445318F	
	414808S, 414810S, 414810M	4791	
	429305, 429310		
	4435M	10, 11, 12, 13, 14, 15, 16, 17, 18, 19, 21, 22, 24, 27, 30, 32, 33, 34, 36	
	651710C	623107	
	631108	611209	
	68HB07	68HS07	68HS10
	68SB07	68SS07	68SS10
	672010	601110	

	1421	PH0 x 60, PH2 x 38
	1422	3 x 75, 6.5 x 38
	1461	PH2 x 100, PH3 x 150
	1462	6.5 x 100, 8 x 150
	1427	T8H x 75, T10H x 75, T15H x 75, T20H x 100, T25H x 100, T27H x 100, T30H x 125
	1421 extra largo	PH2 x 300
	1422 extra largo	6.5 x 300
	43280212	212118
	7713106	7734020
	7909405M	9DC23
	793204	797107
	74408	
	2335M	3, 2, 4, 5, 5.5, 6, 7, 8, 9, 10, 11, 12, 13, 14
	2235M	4, 4.5, 5, 5.5, 6, 7, 8, 9, 10, 11, 12, 13, 14
	1025P	PH1, PH2, PH3
	1025S	3, 4, 5, 6
	1025H	H3, H4, H5, H6
	1025Z	P21, P22, P23
	1025T	T10, T15, T20, T25, T27, T30, T40
	1025U	T10H, T15H, T20H, T25H, T27H, T30H, T40H
	277355GS	278106P
	213312DF	2178DF

	75260	770225	
	2792	2142	2813
	373A	8, 9, 10, 11, 12, 13, 14, 15, 16, 17, 18, 19, 22, 24	
	1836S	9 x 1.6, 11 x 2	
	1880S	8 x 1.2, 10 x 1.6	
	1836P	PH2, PH3	
	1880P	PH2, PH3	
	1832H	H3, H4, H5, H6, H7, H8, H10, H12	
	1832T	T15, T20, T25, T27, T30, T40, T45, T50	
	1636H	H5, H6, H7, H8, H10, H12	
	1636T	T30, T40, T45, T50, T55, T60	
	1636M	M6, M8, M10, M12	
	414810M	4112	
	414810S		
	1900	8x9, 10x11, 12x13, 14x15, 16x17, 18x19, 20x22, 21x23, 24x27, 30x32	
	1062	6, 7, 8, 9, 10, 11, 12, 13, 14, 15, 16, 17, 18, 19, 20, 21, 22, 23, 24, 27, 30, 32	
	1930	8x10, 10x12, 11x13, 12x14, 17x19, 19x22	
	762G	18, 22	
	9TK108, 9TK112	785116	
	784310	782027	
	786238		
	1147R	T10H, T15H, T20H, T25H, T27H, T30H, T40H, T45H, T50H	
	1120MR	1.5, 2, 2.5, 3, 4, 5, 6, 8, 10	
	361115R	32067A	9TK112
	764G	Ø 2, Ø 3, Ø 4, Ø 5, Ø 6, Ø 8, Ø 10, Ø 12, Ø 14	

\*Garantía ilimitada en el tiempo, salvo herramientas de golpe, herramientas de corte y puntas 1/4".

Oferta válida del 01/01/2026 al 31/12/2026. Precio recomendado de venta al público en euros sin IVA. Fotos no contractuales.

# COMPOSICIÓN 325 HERRAMIENTAS

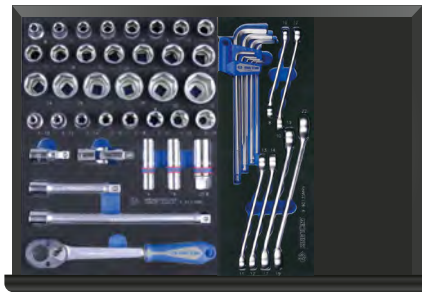

934A11MVD2

1/4"

3/8"

1/2"

1/4" + 3/8" + 1/2"

1420€<sup>D</sup>

GARANTÍA ILIMITADA\*

Contiene

33.35

2335M	4, 4.5, 5, 5.5, 6, 7, 8, 9, 10, 11, 12, 13, 14
2235M	4, 4.5, 5, 5.5, 6, 7, 8, 9, 10, 11, 12, 13, 14
2375M	E4, E5, E6, E7, E8
2013X	T8, T9, T10, T15, T20, T25, T27, T30, T40
2015MX	H3, H4, H5, H6, H8
2018X	P21, P22
2011X	PH1, PH2
2012X	3.5, 5.5, 8
1025T	T6, T7
1025M	M4, M5, M6, M8, M10
2792	2813
276A04G	
222102, 222104, 222106	
3335M	10, 11, 12, 13, 14, 15, 16, 17, 18, 19, 20, 21, 22
3375M	E7, E8, E10, E11, E12
3230M	8, 10, 11, 12, 13, 14, 16, 17, 19
3750M	10, 11, 12, 13, 14, 15, 16, 17, 18, 19
3812, 3814	377908G
322314	
322103, 322106, 322110	
4335M	8, 10, 11, 12, 13, 14, 15, 16, 17, 18, 19, 20, 21, 22, 23, 24, 26, 27, 28, 30, 32
4375M	E10, E12, E14, E16, E18, E20, E22, E24
463516R, 463521R	
463014RC	
4791	477910G
429302	425105, 425110

1636H	H5, H6, H7, H8, H10, H12
1636M	M6, M8, M10, M12
1636T	T30, T40, T45, T50, T55, T60
1832H	H3, H4, H5, H6, H7, H8, H10, H12
1832T	T15, T20, T25, T27, T30, T40, T45, T50
1836P	PH2, PH3
1836S	9 x 1.6, 11 x 2
1880P	PH2, PH3
1880S	8 x 1.2, 10 x 1.6
414810M, 414810S	4112
1062	6, 7, 8, 9, 10, 11, 12, 13, 14, 15, 16, 17, 18, 19, 21, 22, 24, 27, 30, 32
1900	6x7, 8x9, 10x11, 12x13, 14x15, 16x17, 18x19, 20x22, 21x23, 24x27, 25x28, 30x32
1970	6x7, 8x9, 10x11, 12x13, 14x15, 16x17, 18x19, 20x22, 24x27, 30x32
1143	T10, T15, T20, T25, T27, T30, T40, T45, T50
1930	8x10, 10x12, 11x13, 12x14, 17x19, 19x22
1120MR	H1.5, H2, H2.5, H3, H4, H5, H6, H8, H10
1421	PH2x38, PH1x80, PH2x100, PH3x150
1422	3x75, 4x100, 5.5x100, 6.5x100, 10x200, 6.5x38
1423	T6x48, T7x48, T8x75, T9x75, T10x75, T15x75, T15x250, T20x100, T20x250, T25x100, T25x250, T27x100, T30x125, T30x250

PH2x300	
6.5x300	
1160MR	H2, H2.5, H3, H4, H5, H6, H8, H10
115HM	8, 10, 13
115345R	9C2101
48280180	43280212
43240115V	7540208G
7510208G	7550208G
7520208G	7530208G
611106	623107
631108	631911C
601110	631405
651610C	
66HS07	66SB07
66HB07	66SS07
7610405	
7621706, 7622007	
7640305, 7640406, 7640565, 7640607	
782130	
9DC23	212118
796204	796304

\*Garantía ilimitada, salvo herramientas de golpe, de medida, eléctricas, extractores, cepillo metálico, limas y puntas 1/4".

# COMPOSICIÓN 281 HERRAMIENTAS

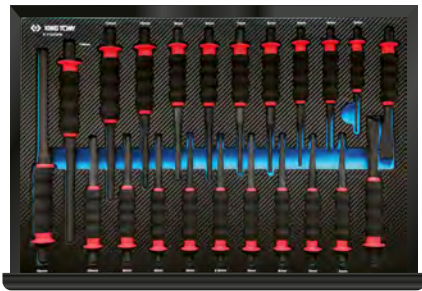
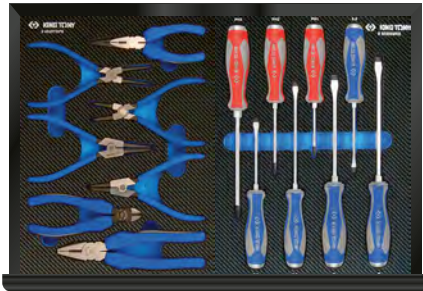
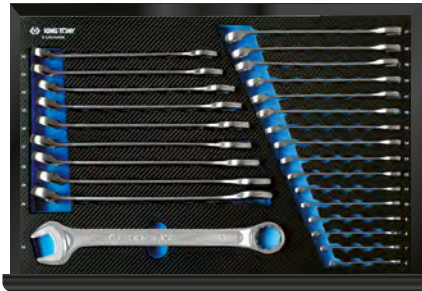

93228 1MRED 1/4" 1/2" 3/4" 1/4" + 1/2" + 3/4" 1 855 € **GARANTÍA ILIMITADA\***

Contiene

46,06

	2335M	4, 4.5, 5, 5.5, 6, 7, 8, 9, 10, 11, 12, 13
	2375M	E4, E5, E6, E7, E8
	4375M	E10, E12, E14, E16, E18, E20
	4435M	10, 11, 12, 13, 14, 17, 19, 21, 22, 24
	4335M	8, 9, 10, 11, 12, 13, 14, 15, 16, 17, 18, 19, 20, 21, 22, 23, 24, 25, 26, 27, 28, 29, 30, 32, 33, 36
	6335M	33, 34, 35, 36, 38, 41, 46, 50
	4375M	E10, E12, E14, E16, E18, E20, E22, E24
	1062	6, 7, 8, 9, 10, 11, 12, 13, 14, 15, 16, 17, 18, 19, 20, 21, 22, 23, 24, 25, 26, 27, 28, 29, 30, 32
	4025	H6, H7, H8, H10, H12, H14, H17
	4023	T20, T25, T27, T30, T40, T45, T50, T55, T60, T70
	4026	M5, M8, M10, M12, M14
	4027	T30H, T40H, T45H, T50H, T55H, T60H
	4035	H6, H7, H8, H10
	4033	T40, T45, T50, T55, T60, T70
	4036	M8, M10, M12
	402B	M16

	1636H	H5, H6, H7, H8, H10, H12
	1636M	M6, M8, M10, M12
	1636T	T30, T40, T45, T50, T55, T60
	1832H	H3, H4, H5, H6, H7, H8, H10, H12
	1832T	T15, T20, T25, T27, T30, T40, T45, T50
	1836P	PH2, PH3
	1836S	9 x 1.6, 11 x 2
	1880P	PH2, PH3
	1880S	8 x 1.2, 10 x 1.6
	1120MR	H1.5, H2, H2.5, H3, H4, H5, H6, H8, H10
	1147R	T10H, T15H, T20H, T25H, T27H, T30H, T40H, T45H, T50H
	275555G	2792
	2177NU	257145
	245205F	222102, 222104
	475510G	445218F
	429305, 429310	4791
	414808S, 414810S, 414810M	
	677820FS	
	625104, 625108, 625116	6814
	657220	

	414810M, 414810S	4112
	1461	PH1 x 75, PH2 x 100, PH3 x 150
	1462	5,5 x 100, 6,5 x 100, 6,5 x 150, 8 x 150, 8 x 175
	611108	621106
	631106	
	68HS07	68HB07
	68SS07	68SB07
	361112P	651110
	764G	ø3, ø4, ø5, ø6, ø7, ø8, ø9, ø10, ø12, ø14, ø16
	762G	18, 22 (x2)
	761G	ø2,5, ø4, ø6, ø8, ø10
	763G	ø2, ø3, ø4, ø5
	9TK108, 9TK112	785116
	784310	782027
	786238	782130OS
	7713106	7734020
	7909405M	9DC23
	797107	74408
	3204	793204

\*Garantía ilimitada, salvo herramientas de golpe, de medida, eléctricas y herramientas de corte.

# COMPOSICIÓN 263 HERRAMIENTAS



934263MRED

1/4"

1/2"

1/4" + 1/2"

1719€

GARANTÍA ILIMITADA\*

Contiene

	2335M	4, 4.5, 5, 5.5, 6, 7, 8, 9, 10, 11, 12, 13
	2375M	4, 5, 6, 7, 8
	275955G	257 145
	245205F	
	222102, 222104	2792
	2177DF	
	2142	4112
	1025P	PH1, PH2, PH3
	1025Z	PZ1, PZ2, PZ3
	1025H	3, 4, 5, 6
	1025U	T7H, T8H, T9H, T10H, T15H, T20H, T25H, T27H, T30H, T40H
	1832H	H3, H4, H5, H6, H7, H8, H10, H12
	1832T	T15, T20, T25, T27, T30, T40, T45, T50
	1636H	H5, H6, H7, H8, H10, H12
	1636T	T30, T40, T45, T50, T55, T60
	1636M	M6, M8, M10, M12
	1836S	11 x 2.0, 9 x 1.6
	1836P	PH2, PH3
	1061	6, 7, 8, 9, 10, 11, 12, 13, 14, 15, 16, 17, 18, 19, 20, 21, 22, 23, 24, 25, 26, 27, 28, 29, 30, 32
	1147R	T10, T15, T20, T25, T27, T30, T40, T45, T50
	1120MR	H1.5, H2, H2.5, H3, H4, H5, H6, H8, H10

	4335M	8, 9, 10, 11, 12, 13, 14, 15, 16, 17, 18, 19, 20, 21, 22, 23, 24, 25, 26, 27, 28, 29, 30, 32, 33, 36
	4375M	E10, E12, E14, E16, E18, E20, E22, E24
	402B	M16
	4025	H6, H7, H8, H10, H12, H14 H17
	4023	T20, T25, T27, T30, T40, T45, T50, T55, T60, T70
	4026	M14, M12, M10, M8, M5
	4027	T30, T40, T45, T50, T55, T60
	4035	H6, H7, H8, H10
	4036	M8, M10, M12
	4033	T40, T45, T50, T55, T60, T70
	4148	414810M (10 mm), 414810S (5/16"), 414808S (1/4")
	477310GS	
	445318F	
	429305, 429310	4791
	1461	PH2 x 75, PH2 x 100, PH3 x 150
	1421	PH2 x 38
	1462	5.5 x 100, 6.5 x 150, 8.0 x 175, 12 x 250
	1422	6.5 x 38, 3 x 75, 4x 100, 10.0 x 200
	2121A18	

	361115	32067A
	9TK112	
	6CB21	672110
	9DC22	7951212
	7713106	7734020
	7906320	7909405M
	792112	797107
	651710C	6AB3175
	761G	Ø 2.5, Ø 4, Ø 6, Ø 7, Ø 8
	762G	Ø 22
	764G	Ø 3, Ø 4, Ø 5, Ø 6, Ø 8, Ø 10, Ø 12, Ø 14
	7622610GR	7821800S
	786238	784315
	66HS07	66SB07
	66HB07	66SS07
	611107	621106
	631106	

\*Garantía ilimitada, salvo herramientas de golpe, de medida, eléctricas, herramientas de corte y puntas 1/4".

# COMPOSICIÓN 255 HERRAMIENTAS

New



Disponible en marzo

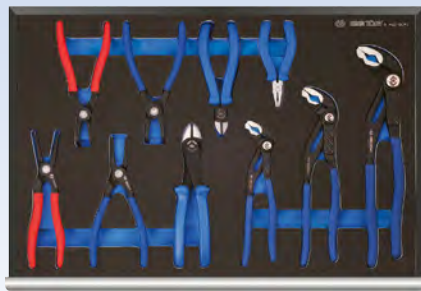

9A005CRV

1/4"

1/2"

1/4" + 1/2"

1 799€<sup>D</sup>

GARANTÍA ILIMITADA\*

Contiene

27.27

	2335S	5/32", 3/16", 7/32", 1/4", 9/32", 5/16", 11/32", 3/8", 7/16", 15/32", 1/2"
	2235S	5/32", 3/16", 7/32", 1/4", 9/32", 5/16", 11/32", 3/8", 7/16", 1/2"
	3330S	3/8", 7/16", 15/32", 1/2", 9/16", 19/32", 5/8", 11/16", 3/4"
	4230S	7/16", 1/2", 11/16", 3/4", 13/16", 7/8", 15/16"
	4330S	13/32", 7/16", 15/32", 1/2", 9/16", 19/32", 5/8", 11/16", 3/4", 25/32", 13/16", 1-1/16", 7/8", 15/16", 1", 1-3/16"
	3635	16, 21
	36A0	14
	5060	1/4", 5/16", 3/8", 7/16", 1/2", 9/16", 5/8", 11/16", 3/4", 13/16", 7/8", 15/16", 1", 1-1/16", 1-1/8", 1-3/16", 1-1/4"
	4025S	3/16", 7/32", 1/4", 9/32", 1/2", 5/16", 3/8", 7/16", 9/16", 5/8", 3/4"
	4025	H3, H4, H5, H6, H7, H8, H9, H10, H11, H12, H14, H17, H19
	3023	T10, T15, T20, T25, T27, T30, T40, T45, T50
	3025	H3, H4, H5, H6, H8, H10, H12
	4945M	15, 17, 19, 21, 22
	9BW4501	17
	9BW4502	21
	322103, 322110	3812
	425105, 425110	2792
	446218F	3792
	476210P	4791R
	376108P	276955P
	222102, 222104	2813

	344621DG	40-200 Nm
	344623DG	20-100 Nm
	9BK11	
	1025S	3.0, 4.0, 5.0, 6.0
	1025P	PH1, PH2 x 2, PH3
	1025Z	PZ1, PZ2 x 2, PZ3
	1025T	T10, T15, T20, T25, T27, T30, T40
	1025H	H3, H4, H5, H6
	1025U	T10H, T15H, T20H, T25H, T27H, T30H, T40H
	1130MR	H2.5, H3, H4, H5, H6, H8, H10
	1130SR	3/32", 1/8", 5/32", 3/16", 1/4", 5/16", 3/8"
	1147R	T10H, T15H, T20H, T25H, T27H, T30H, T40H
	10D0	10, 12, 13, 14, 17, 18, 19
	1025R	RB2
	770225	
	75363	
	361106R, 361108R	7732826
	276A04G	
	9DM1361	
	9DN12	
	9DC242	
	620705	
	797707	
	6AB1255	

	651708C, 651710C, 651712C
	621106
	623208
	611405
	66HB07
	66SS07
	66HS07
	66SB07
	7906306
	75RF09M
	7734020
	7909505M
	7713308
	792112
	7510210G
	7520210G
	7540210G
	7550210G
	7530210G

\*Garantía ilimitada, salvo herramientas de golpe, de medida, eléctricas, herramientas de corte y puntas 1/4".



KING TONY

# COMPOSICIÓN 187 HERRAMIENTAS

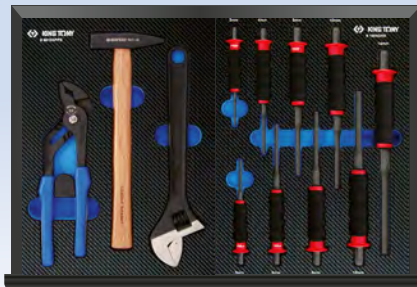
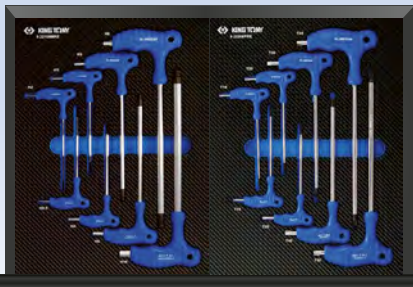
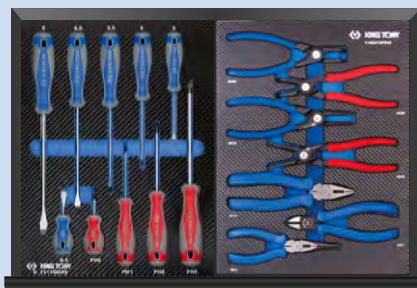
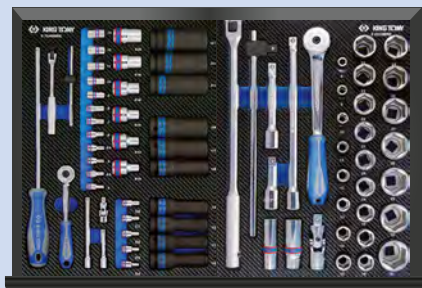

**932187MED2** New 1/4" 1/2" 1/4" + 1/2" **1199€** <sup>D</sup>

Contiene

- 2335M 4, 4.5, 5, 5.5, 6, 7, 8, 9, 10, 11, 12, 13
- 2375M E4, E5, E6, E7, E8
- 4375M E10, E12, E14, E16, E18, E20
- 4435M 10, 11, 12, 13, 14, 17, 19, 21, 22, 24
- 275955G 2792
- 21777NU 257145
- 245205F 222102, 222104
- 4335M 8, 9, 10, 11, 12, 13, 14, 15, 16, 17, 18, 19, 20, 21, 22, 23, 24, 25, 26, 27, 28, 29, 30, 32
- 4635 16, 20, 28
- 475910G 457212
- 445215F 4791
- 425103, 425105, 425110

- 4033 T20, T25, T27, T30, T40, T45, T50, T55, T60
- 4035 H4, H5, H6, H7, H8, H10, H12, H14, H17
- 1120MR H1.5, H2, H2.5, H3, H4, H5, H6, H8, H10
- 1930 10x11, 12x14, 14x17
- 3204 621106
- 611107 631106
- 66HS07 66SB07
- 66HB07 66SS07
- 1163TR T10H, T15H, T20H, T25H, T30H, T40H, T45H, T50H
- 1160MR H2, H2.5, H3, H4, H5, H6, H8, H10

- 1062 6, 8, 10, 11, 13, 14, 16, 17, 18, 19, 21, 22, 24, 27, 30, 32
- 1900 6x7, 8x9, 10x11, 12x13, 14x15, 16x17, 18x19, 20x22, 21x23, 24x27, 25x28, 30x32
- 1970 75° 6x7, 8x9, 10x11, 12x13, 14x15, 16x17, 18x19, 20x22, 24x27, 30x32
- 1421 PH1 x 80, PH2 x 38, PH2 x 100, PH3 x 150
- 1422 3 x 75, 4 x 100, 5.5 x 125, 6.5 x 38, 6.5 x 150, 8 x 175
- 361112P 651110
- 782130OS
- 764G Ø 2, Ø 3, Ø 4, Ø 5, Ø 6, Ø 8, Ø 10, Ø 12, Ø 14

28.84

# COMPOSICIÓN 155 HERRAMIENTAS



**934008MED7** 1/4" 1/2" **699€** <sup>D</sup>

Contiene

- 2335M 5.5, 6, 7, 8, 9, 10, 11, 12, 13, 14
- 4335M 10, 11, 12, 13, 14, 15, 16, 17, 18, 19, 21, 22, 24, 27, 30, 32
- 4235M 8, 9, 10, 12, 13, 14, 15, 16, 17, 18, 19
- 4375M E10, E12, E14, E16, E18
- 4033 T30, T40, T50, T55
- 4049 M8, M9, M10, M12
- 4036 M8, M10, M12
- 4035 H6, H8, H10
- 4026 M14
- 402B M16, M18
- 1025H H3, H4, H5, H6
- 1025U T7H, T8H, T9H, T10H, T15H, T20H, T25H, T27H, T30H, T40H
- 1025Z PZ1, PZ2, PZ3
- 1025P PH1, PH2, PH3

- 275955G 475910G
- 277155G 477110G
- 257145 2178DF
- 213312DF 2142 2745
- 222102, 222104 2792
- 425105R, 425110R 4791R
- 1062 6, 7, 8, 9, 10, 11, 12, 13, 14, 15, 16, 17, 18, 19, 20, 21, 22, 23, 24
- 1421 PH1 x 80, PH2 x 38, PH2 x 100, PH3 x 150
- 1422 3 x 75, 4 x 100, 5.5 x 125, 6.5 x 38, 6.5 x 150, 8 x 175

- 1120MR H1.5, H2, H2.5, H3, H4, H5, H6, H7, H8
- 1147R T10, T15, T20, T25, T27, T30, T40, T45, T50
- 651710C 631106
- 611107 621106
- 67HS07 67SB07
- 67HB07 67SS07
- 7610405 782130
- 7621706, 7622007
- 7640305, 7640406, 7640565, 7640607

17.69

GARANTÍA ILIMITADA\*

1/4" 1/2"

BASE DE 108 HERRAMIENTAS

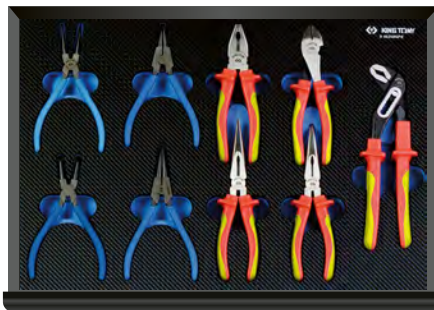

Contiene

22.9

	2335M	4, 4.5, 5, 5.5, 6, 7, 8, 9, 10, 11, 13, 14
	2235M	4, 5, 5.5, 6, 7, 8, 9, 10, 11, 13, 14
	275955G	222102, 222104
	2142	2813
	2792	
	4335M	8, 9, 10, 11, 12, 13, 14, 15, 16, 17, 18, 19, 20, 21, 22, 23, 24, 25, 26, 27, 28, 29, 30, 32
	4635	16, 20, 8
	475910G	457212
	445215F	4791
	425103, 425105, 425110	

	4033	T20, T25, T27, T30, T40, T45, T50, T55, T60
	4035	H4, H5, H6, H7, H8, H10, H12, H14, H17
	68HB07	
	68HS07	
	68SS07	
	68SB07	
	633608A	631808A
	651610A	611607A
	623607A	

	1421	PH0 x 60
	1422	3x75, 4x100, 5.5 x 150, 6.5x150, 8x175
	1427	T10H x 75, T15H x 75, T20H x 100, T25H x 100, T27H x 100, T30H x 125, T40H x 150
	1428	PZ1x100, PZ3x150
	762G	22
	764G	ø4, ø5, ø6

3 bandejas (+) 2 a elegir

+ 58 HERRAMIENTAS = COMPOSICIÓN 166 HERRAMIENTAS

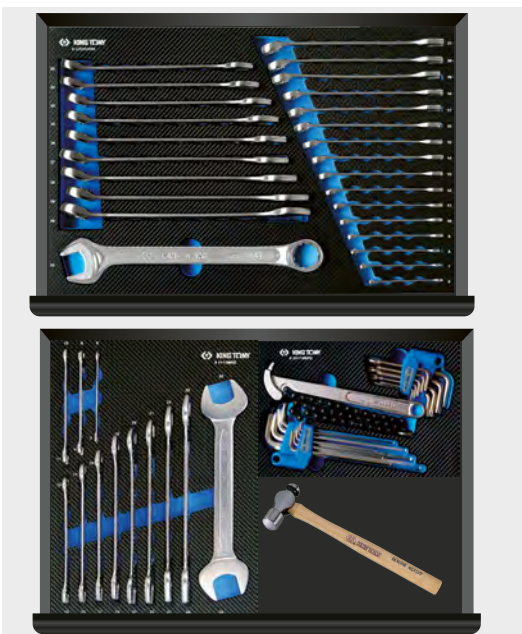

934016MED4

919€ D

Contiene

	1062	6, 7, 8, 9, 10, 11, 12, 13, 14, 15, 16, 17, 18, 19, 20, 21, 22, 23, 24, 25, 26, 27, 28, 29, 30, 32
	1900	6x7, 8x9, 10x11, 12x13, 14x15, 16x17, 18x19, 20x22, 21x23, 24x27, 25x28, 30x32
	1120MR	H1.5, H2, H2.5, H3, H4, H5, H6, H8, H10
	1147R	T10H, T15H, T20H, T25H, T27H, T30H, T40H, T45H, T50H
	3204	781140OS

+ 49 HERRAMIENTAS = COMPOSICIÓN 157 HERRAMIENTAS



934016MED5

909€ D

Contiene

	1062	8, 9, 10, 11, 12, 13, 14, 15, 16, 17, 18, 19, 22, 24, 27, 29, 30, 32
	1080	8, 9, 10, 11, 12, 13, 14, 16, 17, 18, 19
	1130M	H1.5, H2, H2.5, H3, H4, H5, H6, H8, H10
	1127R	T10H, T15H, T20H, T25H, T27H, T30H, T40H, T45H, T50H
	601110R	782180OS

\*Garantía ilimitada en el tiempo, salvo herramientas de golpe y puntas 1/4".

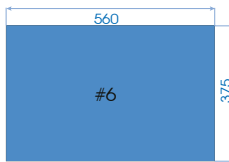
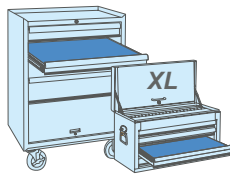

93 PZAS

**92593MRE** (1/4") 1/4" #6 258€<sup>B</sup>

Contiene

2.83

	2335M	3,2, 4, 4.5, 5, 5.5, 6, 7, 8, 9, 10, 11, 12, 13, 14
	2235M	4, 4.5, 5, 5.5, 6, 7, 8, 9, 10, 11, 12, 13, 14
	2375M	E4, E5, E6, E7, E8
	2275M	E4, E5, E6, E7, E8
	2035	H3, H4, H5, H6, H7, H8, H10
	2037	T8H, T9H, T10H, T15H, T20H, T30H, T40H
	2033	T8, T9, T10, T15, T20, T25, T27, T40
	1421	PH0 x 60, PH1 x 100, PH2 x 38, PH2 x 150, PH3 x 150
	1422	3 x 75, 5.5 x 100, 6.5 x 38, 6.5 x 150, 8 x 175
	1431	PH000 x 75, PH00 x 75, PH0 x 75, PH1 x 75
	1432	1.5 x 75, 2.0 x 75, 2.5 x 75, 3.0 x 75
		PH0 / 4, PH1 / 5, PH2 / 6, PH3 / 8
		H2 / H2.5, H3 / H4, H5 / H6
		T10 / T15
	275955G	
	222102, 222104, 222106	
	2792	
	2142	
	2178DF	
	32810MR	



92 PZAS

**97392MRE** (1/4") (1/2") #6 419€<sup>B</sup>

Contiene

8.8

**97392MRE01** (1/4") (1/2") #6 419€<sup>B</sup>

	2335M	5.5, 6, 7, 8, 9, 10, 11, 12, 13, 14
	4335M	10, 11, 12, 13, 14, 15, 16, 17, 18, 19, 21, 22, 24, 27, 30, 32
	4235M	8, 9, 10, 12, 13, 14, 15, 16, 17, 18, 19
	4375M	E10, E12, E14, E16, E18
	4033	T30, T40, T50, T55
	4049	M8, M9, M10, M12
	4036	M8, M10, M12
	4035	H6, H8, H10
	4026	M14
	402B	M16, M18
	1025H	H3, H4, H5, H6
	1025U	T7H, T8H, T9H, T10H, T15H, T20H, T25H, T27H, T30H, T40H
	1025Z	PZ1, PZ2, PZ3
	1025P	PH1, PH2, PH3

97392MRE:		275955G		475910G
97392MRE01:		277155G		477110G
		257145		2178DF
		213312DF		
		222102, 222104		425105R, 425110R
		2142		2745
		2792		4791



84 PZAS

**94584MRE01** (1/2") #6 539€<sup>B</sup>

Contiene

9.7

	4335M	8, 9, 10, 11, 12, 13, 14, 15, 16, 17, 18, 19, 20, 21, 22, 23, 24, 25, 26, 27, 28, 29, 30, 32, 33, 36
	4375M	E10, E12, E14, E16, E18, E20, E22, E24
	4025	H6, H7, H8, H10, H12, H14, H17
	4023	T20, T25, T27, T30, T40, T45, T50, T55, T60, T70
	4026	M5, M8, M10, M12, M14
	4027	T30, T40, T45, T50, T55, T60
	4035	H6, H7, H8, H10
	4033	T40, T45, T50, T55, T60, T70
	4036	M8, M10, M12
	414808S, 414810S, 414810M	
	402B	M16
	429305, 429310	
	477310GS	
	445318F	
	4791	



14 PZAS

**96314MRE01** (3/4") #6 349€<sup>B</sup>

Contiene

10.8

	6335M	33, 34, 35, 36, 38, 41, 46, 50
	677820FS	
	657220	
	625104, 625108, 625116	
	6814	

\*Garantía ilimitada, salvo herramientas de golpe, de medida, eléctricas, extractores, cepillo metálico, llmas y puntas 1/4".

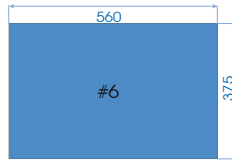
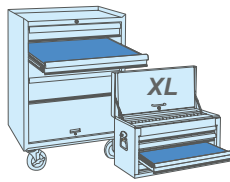

143 PZAS

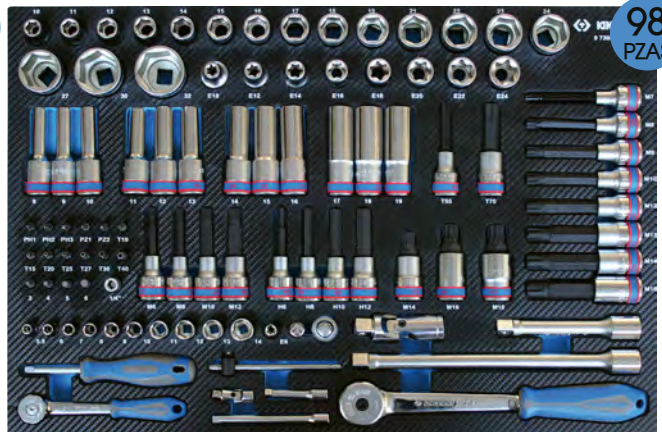

98 PZAS

97543MRV (1/4") (1/2") #6 339€<sup>B</sup>

97398MRE (1/4") (3/8") (1/2") #6 452€<sup>B</sup>

Contiene		📏 5,65
○	2335M 4, 5, 5.5, 6, 7, 8, 9, 10, 11, 12, 13, 14	
○	4335M 10, 11, 13, 14, 15, 16, 17, 18, 19, 20, 21, 22, 24, 27, 30, 32	
●	1636H H4, H5, H6, H7, H8, H10, H12	
●	1636M M5, M6, M8, M10, M12	
⊛	1636T T20, T25, T27, T30, T40, T45, T50, T55, T60	
●	1680H H4, H5, H6, H7, H8, H10, H12	
●	1680M M5, M6, M8, M10, M12	
⊛	1680T T20, T25, T27, T30, T40, T45, T50, T55, T60	
⊛	1120MR H1.5, H2, H2.5, H3, H4, H5, H6, H8, H10	
⊛	1127R T10H, T15H, T20H, T25H, T27H, T30H, T40H, T45H, T50H	
●	1025H H3, H4, H5, H6	
○	1025S 3.0 x 0.5, 4.0 x 0.5, 5.0 x 0.8, 6.0 x 1.0	
⊛	1025U T10H, T15H, T20H, T25H, T27H, T30H, T40H	
⊕	1025P PH1, PH2 x 2 ø6mm, PH3	
⊛	1025T T10, T15, T20, T25, T27, T30, T40	
⊛	1025Z PZ1, PZ2 x 2, PZ3	
🔧	75363 770225 7909505M	
🔧	797707 797807P02 425105R	
🔧	457212 2792 2142	
🔧	222302, 222304 2178DF 4791	
🔧	477110G 277155G 414710M	

Contiene		📏 8,8
○	2335M 5, 5.5, 6, 7, 8, 9, 10, 11, 12, 13, 14	
○	4335M 10, 11, 12, 13, 14, 15, 16, 17, 18, 19, 21, 22, 23, 24, 27, 30, 32	
○	4235M 8, 9, 10, 11, 12, 13, 14, 15, 16, 17, 18, 19	
⊛	3375M E8	
⊛	4375M E10, E12, E14, E16, E18, E20, E22, E24	
⊛	4033 T55, T70	
⊛	4049 M7, M8, M9, M10, M12, M13, M14, M16	
●	4036 M6, M8, M10, M12	
●	4035 H6, H8, H10, H12	
⊕	4026 M14, M16, M18	
⊕	1025P PH1, PH2, PH3	
●	1025H H3, H4, H5, H6	
⊛	1025U T10H, T15H, T20H, T25H, T27H, T30H, T40H	
⊛	1025Z PZ1, PZ2	
🔧	275955G 475910G	
🔧	257145 2178DF 2142	
🔧	222102, 222104 425105, 425110	
🔧	2792 4791 2813 4813	



95 PZAS

Contiene		📏 8,1
○	2235M 4, 4.5, 5, 5.5, 6, 7, 8, 9, 10, 11, 12, 13	
○	3635 16, 21	
○	36A0 14	
○	2335M 4, 4.5, 5, 5.5, 6, 7, 8, 9, 10, 11, 12, 13	
○	3330M 10, 11, 12, 13, 14, 15, 16, 17, 18, 19	
○	4330M 10, 12, 13, 14, 15, 16, 17, 18, 19, 20, 21, 22, 23, 24, 27, 28, 30, 32	
○	4230M 10, 13, 17, 18, 19, 21, 22, 24	
●	3025 H3, H4, H5, H6, H8, H10, H12	
⊛	3023 T10, T15, T20, T25, T27, T30, T40, T45, T50	
🔧	277155G 377108G 477110GR	
🔧	322103, 322110 222102, 222104	
🔧	425105, 425110 4791R 2792	
🔧	3792 2813 3812 4813	
🔧	446218F	

99004MRE (1/4") (3/8") (1/2") #6 419€<sup>B</sup>

\*Garantía ilimitada, salvo herramientas de golpe, de medida, eléctricas, extractores, cepillo metálico, llamas y puntas 1/4".

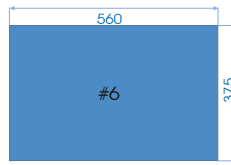
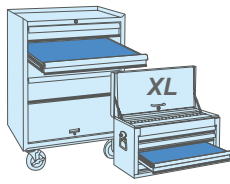

32  
PZAS

990232MRE

**New**

#6

276€<sup>B</sup>

Contiene

5.63

	1062	6, 7, 8, 9, 10, 11, 12, 13, 14, 15, 16, 17, 18, 19, 20, 21, 22, 23, 24, 27, 30, 32
	1900	8x9, 10x11, 12x13, 14x15, 16x17, 18x19, 20x22, 21x23, 24x27, 30x32

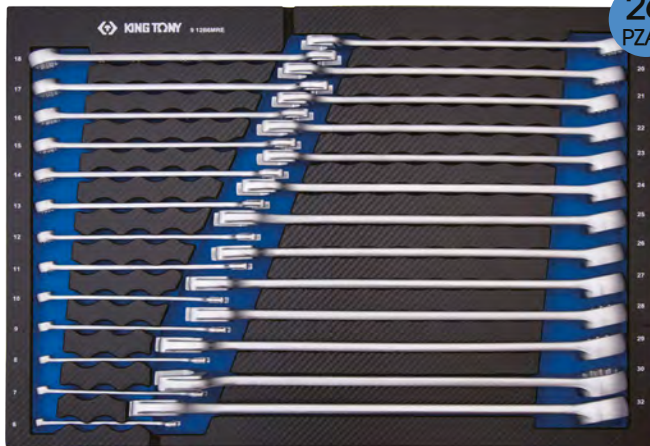

26  
PZAS

912B6MRE

#6

333€<sup>B</sup>

Contiene

5.9

	1061	<b>XIL</b> 6, 7, 8, 9, 10, 11, 12, 13, 14, 15, 16, 17, 18, 19, 20, 21, 22, 23, 24, 25, 26, 27, 28, 29, 30, 32
--	------	---

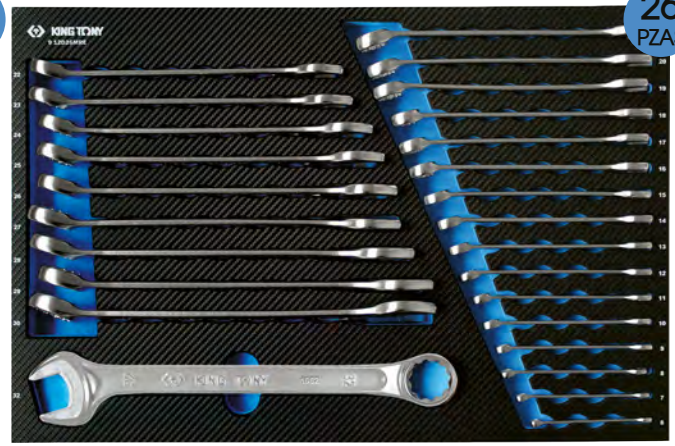

26  
PZAS

912D26MRE

#6

245€<sup>B</sup>

Contiene

5.9

	1062	6, 7, 8, 9, 10, 11, 12, 13, 14, 15, 16, 17, 18, 19, 20, 21, 22, 23, 24, 25, 26, 27, 28, 29, 30, 32
--	------	--

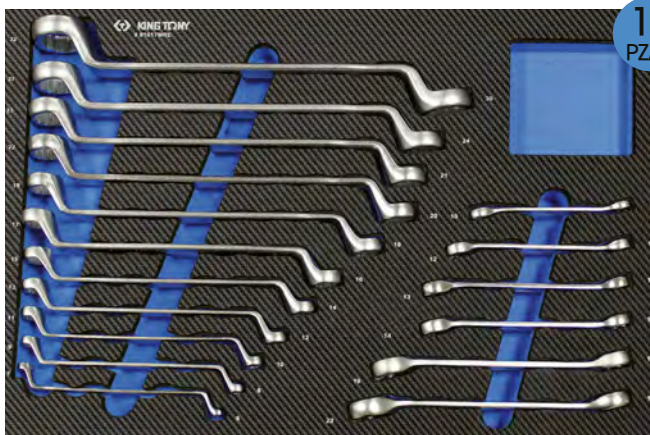

17  
PZAS

991017MRE

#6

189€<sup>B</sup>

Contiene

3.9

	1970	6x7, 8x9, 10x11, 12x13, 14x15, 16x17, 18x19, 20x22, 21x23, 24x27, 30x32
	1930	8x10, 10x12, 11x13, 12x14, 17x19, 19x22



15  
PZAS

991215MRV

#6

316€<sup>B</sup>

Contiene

2.5

	1062	27, 28, 29, 30, 32		373AM	8, 10, 11, 13, 17, 19, 22, 24
	361112R			601110R	

\*Garantía ilimitada, salvo herramientas de golpe, de medida, eléctricas, extractores, cepillo metálico, llmas y puntas 1/4".

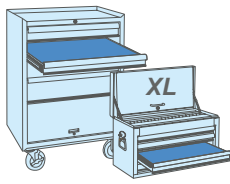

GARANTÍA ILIMITADA\*

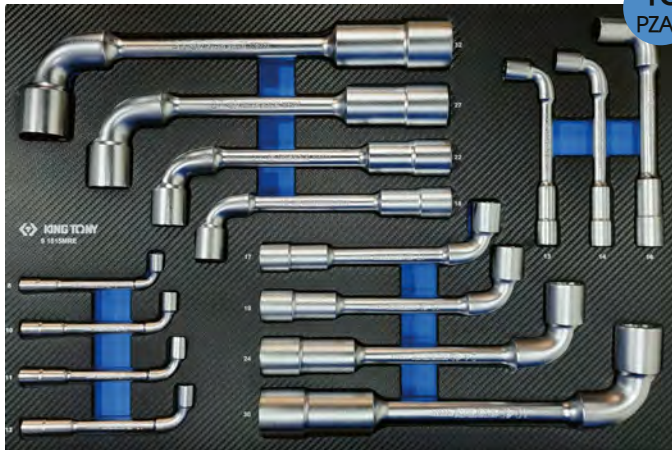
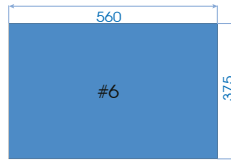

15  
PZAS

91815MRE #6 269€ B

Contiene 7.55

1080 8, 10, 11, 12, 13, 14, 16, 17, 18, 19, 22, 24, 27, 30, 32

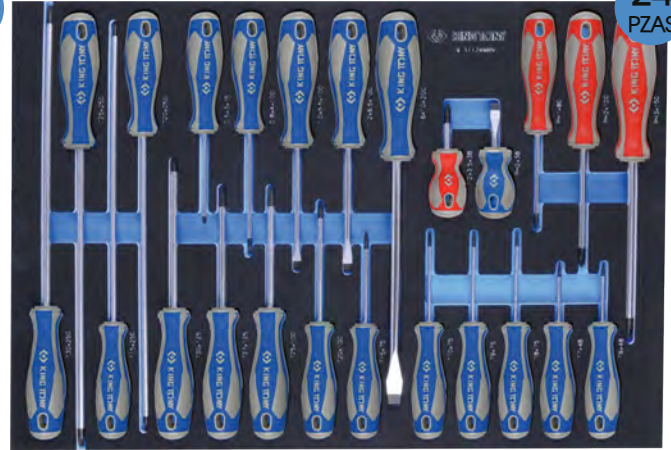

24  
PZAS

931124MRV #6 155€ B

Contiene 2.41

- 1421 PH2x38, PH1x80, PH2x100, PH3x150
- 1422 3x75, 4x100, 5.5x100, 6.5x100, 10x200, 6.5x38
- 1423 T6x48, T7x48, T8x75, T9x75, T10x75, T15x75, T15x250, T20x100, T20x250, T25x100, T25x250, T27x100, T30x125, T30x250



35  
PZAS

991035CRV #6 369€ B

Contiene 4.47

- 1421 PH1 x 100, PH2 x 38, PH3 x 150
- 1422 8 x 150, 5.5 x 100, 6.5 x 38
- 1062 6, 7, 8, 9, 10, 11, 12, 13, 14, 15, 16, 17, 18, 19, 21, 22, 24
- 7610405 7621706, 7622007 7640306, 7640406, 7640565, 7640607
- 782130 651710C 611108
- 631106 621106



19  
PZAS

990319PRE #6 149€ B

Contiene 2.44

- 1421 PH0 x 60
- 1422 3 x 75, 4 x 100, 5.5 x 150, 6.5 x 150, 8 x 175
- 1427 T10H x 75, T15H x 75, T20H x 100, T25H x 100, T27H x 100, T30H x 125, T40H x 150
- 1428 PZ1x100, PZ3x150
- 762G 22
- 764G ø4, ø5, ø6

\*Garantía ilimitada, salvo herramientas de golpe, de medida, eléctricas, extractores, cepillo metálico, llmas y puntas 1/4".

Oferta válida del 01/01/2026 al 31/12/2026. Precio recomendado de venta al público en euros sin IVA. Fotos no contractuales.

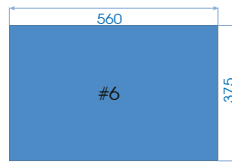
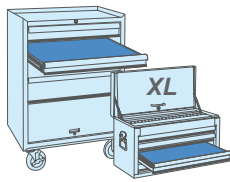

17  
PZAS

990217GRE03 #6 259€<sup>B</sup>

Contiene 3,89

764	3, 4, 5, 6		
7610506	7671705	651710C	601110
781116			
611108	623107	631108	631405
66SB07	66HB07	66SS07	66HS07



17  
PZAS

990217GRE04 #6 259€<sup>B</sup>

Contiene 3,89

764	3, 4, 5, 6		
7610506	7671705	651710C	601110
782150			
611108	623107	631108	631405
66SB07	66HB07	66SS07	66HS07



9  
PZAS

940209GPE #6 236€<sup>B</sup>

Contiene 2,72

68HB07	68HS07	68SB07
68SS07	651610A	611607A
633608A	631808A	623607A



11  
PZAS

990421GNE #6 280€<sup>B</sup>

Contiene 3,5

68HB07	68HS07	68SB07
68SS07	651610A	671606A
633608A	623607A	
611209	672010	601110

\*Garantía ilimitada, salvo herramientas de golpe, de medida, eléctricas, extractores, cepillo metálico, llmas y puntas 1/4".

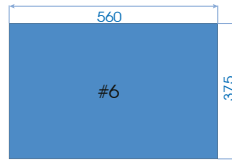
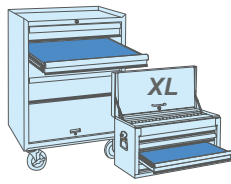

✓ Disponible en marzo

10 PZAS



940210GPV **New** #6 248€ B

Contiene 3.18

- 651708C, 651710C, 651712C
- 621106      623208      611405
- 66SB07      66HB07      66SS07      66HS07

✓ Disponible en marzo

11 PZAS



990430TQV **New** #6 245€ B

Contiene 2.32

- 7906306      75RF09M      7734020
- 7713308      7909505M      792112
- 7510210G      7520210G      7540210G      7550210G      7530210G

9 PZAS



990409TQE #6 142€ B

Contiene 2.5

- 7906312      7909305M      797107
- 7510208G      7520208G
- 7530208G      7540208G
- 7550208G      792112

13 PZAS



990413TQV #6 158€ B

Contiene 2.49

- 115HM      8, 10, 13
- 9CZ101      115345R
- 48280180      43280212
- 43240115Y      7520208G      7530208G
- 7510208G      7550208G      7540208G

\*Garantía ilimitada, salvo herramientas de golpe, de medida, eléctricas, extractores, cepillo metálico, llamas y puntas 1/4".

Oferta válida del 01/01/2026 al 31/12/2026. Precio recomendado de venta al público en euros sin IVA. Fotos no contractuales.



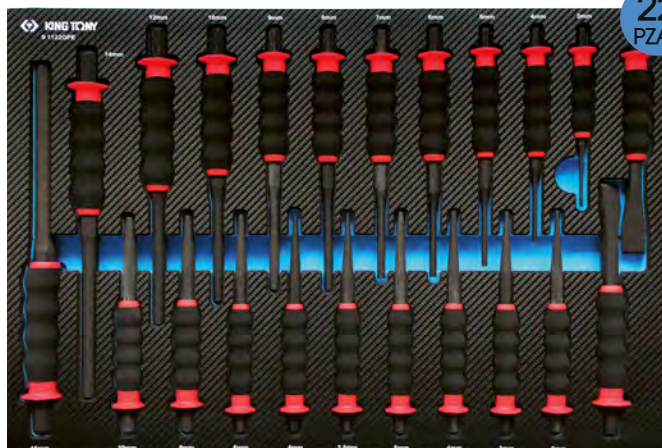
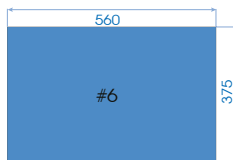
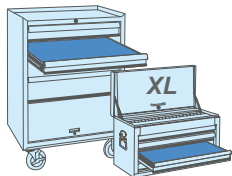

22  
PZAS

**91122GPE** #6 219€<sup>B</sup>

Contiene

4.75

	764G	ø3, ø4, ø5, ø6, ø7, ø8, ø9, ø10, ø12, ø14, ø16
	762G	18, 22
	761G	ø2,5, ø4, ø6, ø8, ø10
	763G	ø2, ø3, ø4, ø5



17  
PZAS

**91017GPE** #6 269€<sup>B</sup>

Contiene

6.5

	764G	ø3, ø4, ø5, ø6, ø8, ø10, ø12, ø14
	762G	22
	761G	ø2,5, ø4, ø6, ø7, ø8
	762GR	26 x 7
	786238	
	784315	



8  
PZAS

**990408GQE** #6 295€<sup>B</sup>

Contiene

2.35

	762G	18, 22
	9TK108, 9TK112	
	784310	
	782027	
	786238	





DIMENSIONES PULGADAS



New



Disponible en marzo

87 PZAS



99005SRV **1/4"** **3/8"** **1/2"** #6 375€ B

Contiene 8.10

- 2335S 5/32", 3/16", 7/32", 1/4", 9/32", 5/16", 11/32", 3/8", 7/16", 15/32", 1/2"
- 2235S 5/32", 3/16", 7/32", 1/4", 9/32", 5/16", 11/32", 3/8", 7/16", 1/2"
- 3330S 3/8", 7/16", 15/32", 1/2", 9/16", 19/32", 5/8", 11/16", 3/4"
- 4230S 7/16", 1/2", 11/16", 3/4", 13/16", 7/8", 15/16"
- 4330S 13/32", 7/16", 15/32", 1/2", 9/16", 19/32", 5/8", 11/16", 3/4", 25/32", 13/16", 1-1/16", 7/8", 15/16", 1", 1-3/16"
- 3635 16, 21 36A0 14
- 3023 T10, T15, T20, T25, T27, T30, T40, T45, T50
- 3025 H3, H4, H5, H6, H8, H10, H12
- 322103, 322110 425105, 425110 3812
- 446218F 222102, 222104 2792
- 476210P 4791R 3792
- 376108P 276955P 2813

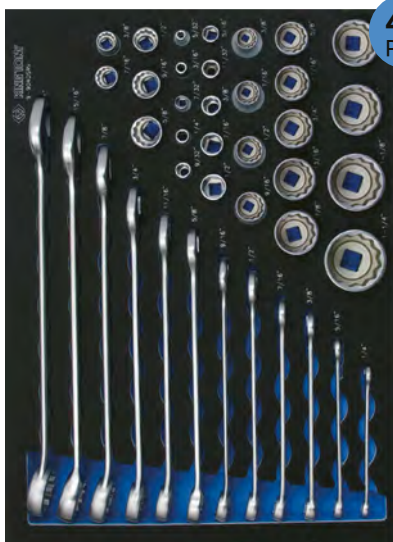

40 PZAS

New



Disponible en marzo

99040SRV01 #9 153€ B

**1/4"** **3/8"** **1/2"**

Contiene 3.02

- 2330S 5/32", 3/16", 7/32", 1/4", 9/32", 5/16", 11/32", 3/8", 7/16", 1/2"
- 3330S 3/8", 7/16", 1/2", 9/16", 5/8"
- 4330S 3/8", 7/16", 1/2", 9/16", 5/8", 11/16", 3/4", 13/16", 7/8", 15/16", 1", 1-1/8", 1-1/4"
- 5060 1/4", 5/16", 3/8", 7/16", 1/2", 9/16", 5/8", 11/16", 3/4", 7/8", 15/16", 1"

New



Disponible en marzo



17 PZAS

91217SRV #9 156€ B

Contiene 3.98

- 5060 1/4", 5/16", 3/8", 7/16", 1/2", 9/16", 5/8", 11/16", 3/4", 13/16", 7/8", 15/16", 1", 1-1/16", 1-1/8", 1-3/16", 1-1/4"

New



Disponible en marzo



11 PZAS

94111SRV #7 76€ B

Contiene 1.31

- 4025S 3/16", 7/32", 1/4", 9/32", 1/2", 5/16", 3/8", 7/16", 9/16", 5/8", 3/4"



\*Garantía ilimitada, salvo herramientas de golpe, de medida, eléctricas, extractores, cepillo metálico, llmas y puntas 1/4".



GARANTÍA ILIMITADA\*

82 PZAS



**97582MRE** <sup>(1/4")</sup> #9 151€ B

Contiene		🔧 2.27
○	2335M	4, 4.5, 5, 5.5, 6, 7, 8, 9, 10, 11, 12, 13
⊛	2375M	4, 5, 6, 7, 8
⊙	1025H	3, 4, 5, 6
⊕	1025P	PH1, PH2, PH3
⊗	1025U	T7H, T8H, T9H, T10H, T15H, T20H, T25H, T27H, T30H, T40H
⊖	1025Z	PZ1, PZ2, PZ3
⊙	1832H	H3, H4, H5, H6, H7, H8, H10, H12
⊙	1832T	T15, T20, T25, T27, T30, T40, T50
⊙	1636T	T30, T40, T45, T50, T55, T60
⊙	1636H	H5, H6, H7, H8, H10, H12
⊙	1836M	M6, M8, M10, M12
⊙	1836S	11 x 2.0, 9 x 1.6
⊕	1836P	PH2, PH3
🔧	275955G	257145
🔧	2792	2142
🔧	245205F	4112
🔧	222102, 222104	2177DF

62 PZAS



**92562MRE01** <sup>(1/4")</sup> #9 142€ B

Contiene		🔧 1.6
○	2335M	3, 2, 4, 5, 5.5, 6, 7, 8, 9, 10, 11, 12, 13, 14
○	2235M	4, 4.5, 5, 5.5, 6, 7, 8, 9, 10, 11, 12, 13, 14
⊕	1025P	PH1, PH2, PH3
⊖	1025S	3, 4, 5, 6
⊙	1025H	H3, H4, H5, H6
⊙	1025Z	PZ1, PZ2, PZ3
⊙	1025T	T10, T15, T20, T25, T27, T30, T40
⊙	1025U	T10H, T15H, T20H, T25H, T27H, T30H, T40H
🔧	277355GS	278106P
🔧	213312DF	2178DF
🔧	75260	770225
🔧	2792	2142
🔧		2813

70 PZAS



**95570MRE** <sup>(1/4")</sup> <sup>(3/8")</sup> #9 208€ B

Contiene		🔧 3.2
○	2335M	3, 2, 4, 4.5, 5, 5.5, 6, 7, 8, 9, 10, 11, 12, 13, 14
○	3335M	6, 7, 8, 9, 10, 11, 12, 13, 14, 15, 16, 17, 18, 19, 21, 22, 24
○	3235M	8, 10, 11, 12, 14, 17
⊛	2375M	E4, E5, E6, E7, E8
⊛	3375M	E10, E12, E14, E16, E18
⊛	2033	T20, T25, T30, T40
⊛	2037	T10H, T15H, T20H, T25H, T27H, T30H
⊛	3027	T40H, T50H
🔧	275955G	375908G
🔧	245205F	345208G
🔧	2792	222102, 222104
🔧	322116, 322103, 322106	3792

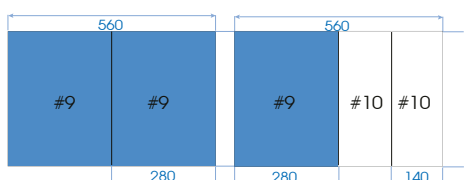
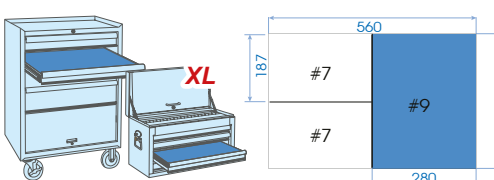
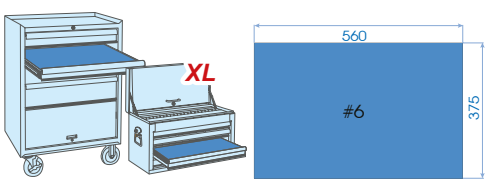

44 PZAS



**93544MRV** <sup>(3/8")</sup> #9 195€ B

Contiene		🔧 3.19
○	3335M	10, 11, 12, 13, 14, 15, 16, 17, 18, 19, 20, 21, 22
⊛	3375M	E7, E8, E10, E11, E12
○	3230M	8, 10, 11, 12, 13, 14, 16, 17, 19
○	3750M	10, 11, 12, 13, 14, 15, 16, 17, 18, 19
🔧	377908G	3812, 3814
🔧	322314	322103, 322106, 322110

40 PZAS

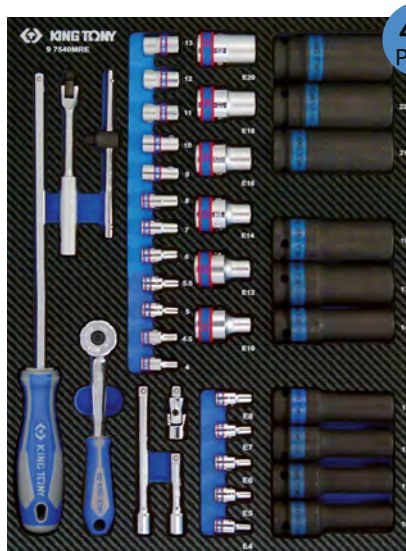

**97540MRE** #9 167€ B

Contiene		🔧 3.36
○	2335M	4, 4.5, 5, 5.5, 6, 7, 8, 9, 10, 11, 12, 13
⊛	2375M	E4, E5, E6, E7, E8
⊛	4375M	E10, E12, E14, E16, E18, E20
○	4435M	10, 11, 12, 13, 14, 17, 19, 21, 22, 24
🔧	275955G	2792
🔧	2177NU	257145
🔧	245205F	222102, 222104

\*Garantía ilimitada, salvo herramientas de golpe, de medida, eléctricas, extractores, cepillo metálico, llmas y puntas 1/4".

Oferta válida del 01/01/2026 al 31/12/2026. Precio recomendado de venta al público en euros sin IVA. Fotos no contractuales.



KING TONY

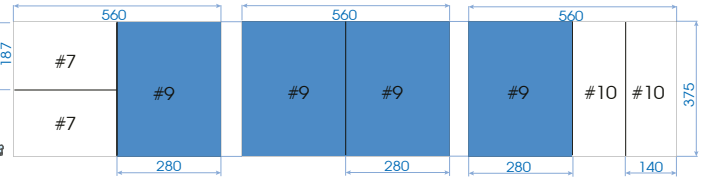
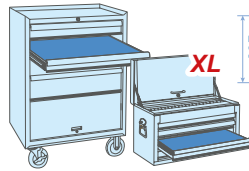
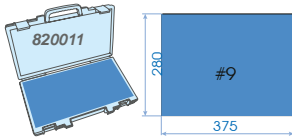

60 PZAS

97560MRV01 #9 229€<sup>B</sup>

Contiene	1/4"	1/2"	6.24
2335M	4, 5, 5.5, 6, 7, 8, 9, 10, 11, 12, 13, 14		
4335M	10, 11, 13, 14, 15, 16, 17, 18, 19, 20, 21, 22, 24, 27, 30, 32		
1025S	3.0, 4.5, 5, 6.5, 83.0, 4.5, 5, 6.5, 8		
1025P	PH0, PH1, PH2, PH3		
1025U	T10H, T15H, T20H, T25H, T27H, T30H, T40H		
1025Z	PZ1, PZ2, PZ3		
276A04G	477110GR	445215FR	
457212	213312DF	2792	
4791R	2813	2745	
222302, 222304	425105R, 425110R		

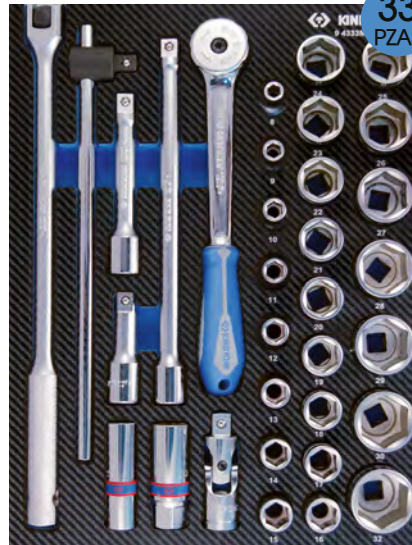

33 PZAS

94333MRE 1/2" #9 196€<sup>B</sup>

Contiene	5.3
4335M	8, 9, 10, 11, 12, 13, 14, 15, 16, 17, 18, 19, 20, 21, 22, 23, 24, 25, 26, 27, 28, 29, 30, 32
463516M, 463521R	
475910G	457212
445215F	4791
425103, 425105, 425110	



37 PZAS

94537MRV 1/2" #9 199€<sup>B</sup>

Contiene	4.39
4335M	8, 10, 11, 12, 13, 14, 15, 16, 17, 18, 19, 20, 21, 22, 23, 24, 26, 27, 28, 30, 32
4375M	E10, E12, E14, E16, E18, E20, E22, E24
463516R, 463521R	
463014RC	
477910GR	4791
429302	425105R, 425110R



21 PZAS

94221MRV 1/2" #9 186€<sup>B</sup>

Contiene	3.92
4230M	8, 9, 10, 11, 12, 13, 14, 15, 16, 17, 18, 19, 21, 22, 24, 27, 30, 32, 33, 34, 36

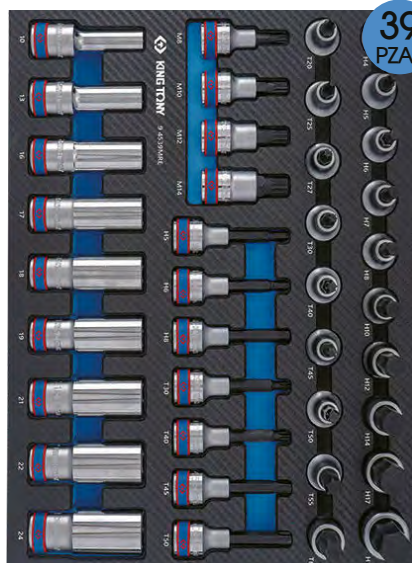

39 PZAS

94539MRE 1/2" #9 226€<sup>B</sup>

Contiene	5.26
4235M	10, 13, 16, 17, 18, 19, 21, 22, 24
4023	T20, T25, T27, T30, T40, T45, T50, T55, T60
4025	H4, H5, H6, H7, H8, H10, H12, H14, H17, H19
4026	M8, M10, M12, M14
4033	T30, T40, T45, T50
4035	H5, H6, H8



19 PZAS

94419MPE 1/2" #9 199€<sup>B</sup>

Contiene	5.6
4435M	10, 11, 12, 13, 14, 15, 16, 17, 18, 19, 21, 22, 24, 27, 30, 32, 33, 34, 36

\*Garantía ilimitada, salvo herramientas de golpe, de medida, eléctricas, extractores, cepillo metálico, llmas y puntas 1/4".

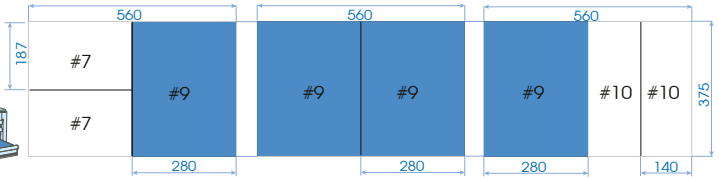
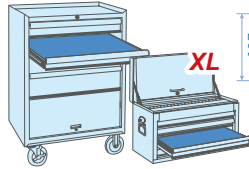
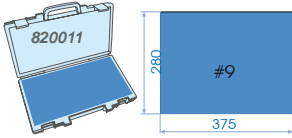

20 PZAS

**91220MRV #9 156€<sup>B</sup>**  
 Contiene 3.49  
 1060 6, 7, 8, 9, 10, 11, 12, 13, 14, 15, 16, 17, 18, 19, 21, 22, 24, 27, 30, 32



16 PZAS

**912D16MRE1 #9 139€<sup>B</sup>**  
 Contiene 3.3  
 1062 6, 8, 10, 11, 13, 14, 16, 17, 18, 19, 21, 22, 24, 27, 30, 32



12 PZAS

**91112MRE #9 106€<sup>B</sup>**  
 Contiene 2.6  
 1900 6x7, 8x9, 10x11, 12x13, 14x15, 16x17, 18x19, 20x22, 21x23, 24x27, 25x28, 30x32



20 PZAS

**912D20MRE #9 159€<sup>B</sup>**  
 Contiene 2.6  
 1062 6, 7, 8, 9, 10, 11, 12, 13, 14, 15, 16, 17, 18, 19, 21, 22, 24, 27, 30, 32



19 PZAS

**912D19MRE1 #9 125€<sup>B</sup>**  
 Contiene 2.5  
 1062 6, 7, 8, 9, 10, 11, 12, 13, 14, 15, 16, 17, 18, 19, 20, 21, 22, 23, 24



5 PZAS

**912D05MRE #9 97€<sup>B</sup>**  
 Contiene 2.6  
 1062 27, 28, 29, 30, 32



1062 I-beam

\*Garantía ilimitada, salvo herramientas de golpe, de medida, eléctricas, extractores, cepillo metálico, llmas y puntas 1/4".

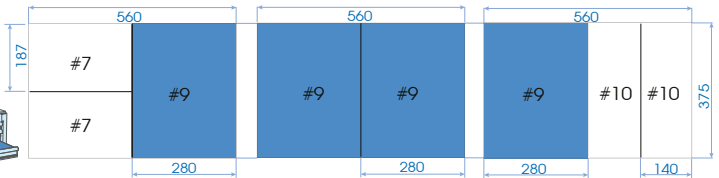
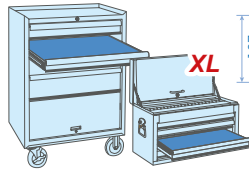
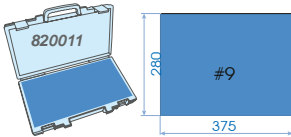

8 PZAS

9122A08MRE #9 189€<sup>B</sup>

Contiene 1.6

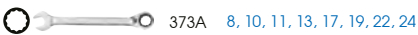

14 PZAS

9122A14MRE #9 283€<sup>B</sup>

Contiene 2.36

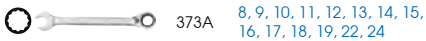

21 PZAS

990221MRE01 #9 149€<sup>B</sup>

Contiene 1.94

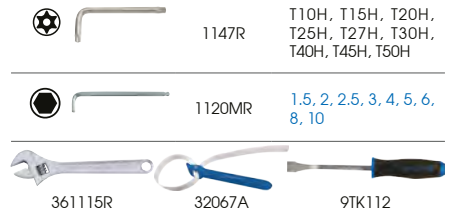

373AM



Retén antideslizante

- ✓ Gracias al retén antideslizante en el ojo, estas llaves no resbalan en las tuercas.
- ✓ Se trabaja más rápido y aumenta la productividad y la seguridad



Reversible

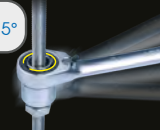

**New** Disponible en marzo



6 PZAS

990210TQV #9 281€<sup>B</sup>

Contiene 1.20



7 PZAS

991107MRE01 #9 259€<sup>B</sup>

Contiene 1.1

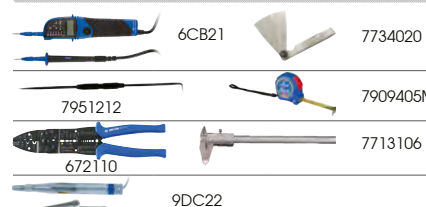

7 PZAS

990407GQE #9 159€<sup>B</sup>

Contiene 1.2



\*Garantía ilimitada, salvo herramientas de golpe, de medida, eléctricas, extractores, cepillo metálico, llamas y puntas 1/4".

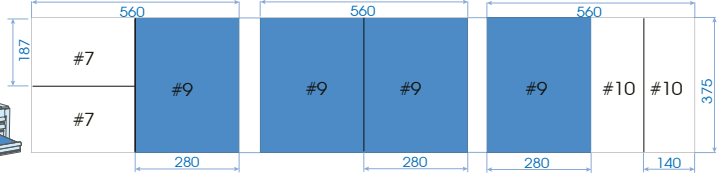
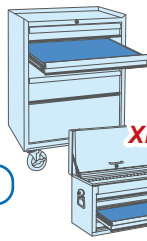
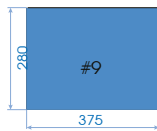

**GARANTÍA ILIMITADA\***

**New**

Disponible en marzo



**90 PZAS**

**991190CRV #9 169€<sup>B</sup>**

Contiene 2.22

- 1025S 3.0, 4.0, 5.0, 6.0
- 1025P PH1, PH2 x 2, PH3
- 1025Z PZ1, PZ2 x 2, PZ3
- 1025T T10, T15, T20, T25, T27, T30, T40
- 1025H H3, H4, H5, H6
- 1025U T10H, T15H, T20H, T25H, T27H, T30H, T40H
- 1025R RB2
- 770225 75363
- 10D0 10, 12, 13, 14, 17, 18, 19
- 1130MR H2.5, H3, H4, H5, H6, H8, H10
- 1130SR 3/32", 1/8", 5/32", 3/16", 1/4", 5/16", 3/8"
- 1147R T10H, T15H, T20H, T25H, T27H, T30H, T40H
- 361106R, 361108R
- 7732826
- 276A04G



**61 PZAS**

**991161CQE #9 128€<sup>B</sup>**

Contiene 1.4

- 1636H H4, H5, H6, H7, H8, H10, H12
- 1636T T20, T25, T27, T30, T40, T45, T50, T55, T60
- 1636M M5, M6, M8, M10, M12
- 1680H H4, H5, H6, H7, H8, H10, H12
- 1680T T20, T25, T27, T30, T40, T45, T50, T55, T60
- 1680M M5, M6, M8, M10, M12
- 1127R T10H, T15H, T20H, T25H, T27H, T30H, T40H, T45H, T50H
- 1120MR H1.5, H2, H2.5, H3, H4, H5, H6, H8, H10
- 414710M



**22 PZAS**

**990222MRE #9 144€<sup>B</sup>**

Contiene 1.94

- 1120MR H1.5, H2, H2.5, H3, H4, H5, H6, H7, H8
- 1147R T10, T15, T20, T25, T27, T30, T40, T45, T50
- 651710C 631106
- 611108 (990222MRE) / 621106
- 611107 (990222MRE01)

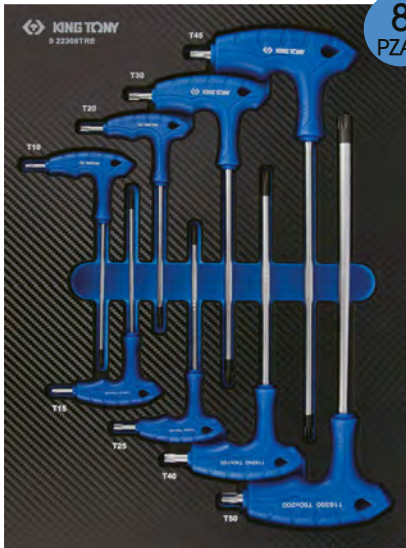

**8 PZAS**

**922308TRE #9 73€<sup>B</sup>**

Contiene 1.1

- 1163TR T10, T15, T20, T25, T30, T40, T45, T50



**9 PZAS**

**91019GRE #9 89€<sup>B</sup>**

Contiene 1.7

- 764G Ø 2, Ø 3, Ø 4, Ø 5, Ø 6, Ø 8
- 762G 18, 22
- 9TK112

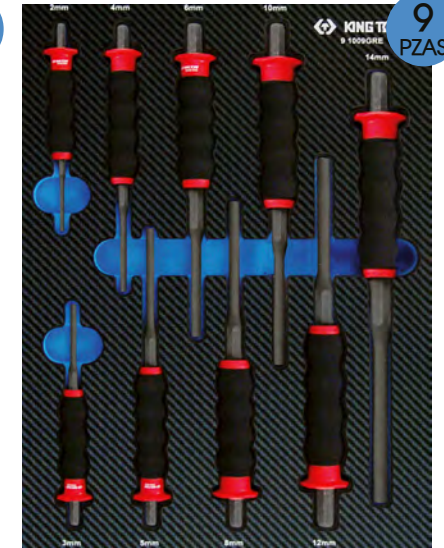

**9 PZAS**

**91009GPE #9 99€<sup>B</sup>**

Contiene 2.0

- 764G Ø 2, Ø 3, Ø 4, Ø 5, Ø 6, Ø 8, Ø 10, Ø 12, Ø 14

\*Garantía ilimitada, salvo herramientas de golpe, de medida, eléctricas, extractores, cepillo metálico, llmas y puntas 1/4".

Oferta válida del 01/01/2026 al 31/12/2026. Precio recomendado de venta al público en euros sin IVA. Fotos no contractuales.



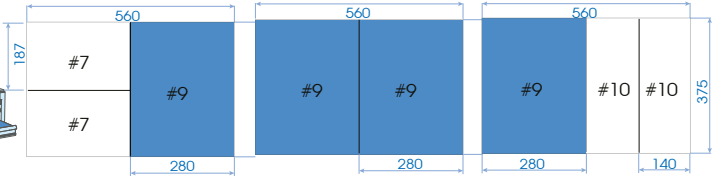
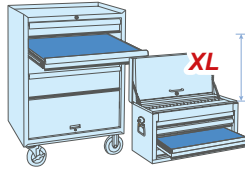
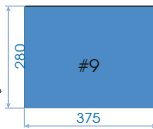

31 PZAS

990131MRE #9 163€<sup>B</sup>



Contiene

3.1

	4033	T20, T25, T27, T30, T40, T45, T50, T55, T60
	4035	H4, H5, H6, H7, H8, H10, H12, H14, H17
	1120MR	H1.5, H2, H2.5, H3, H4, H5, H6, H8, H10
	1930	10 x 11, 12 x 14, 14 x 17
	3204	Ø 60 ~ 140



5 PZAS

91905MRE #9 103€<sup>B</sup>

Contiene

0.82

	1950	10 x 12, 11 x 13, 14 x 17, 16 x 18, 19 x 22
--	------	---

COMPOSICIONES EN TERMOFORMADO



25 PZAS

94435MP #9 216€<sup>B</sup>



Contiene

7.3

	4435M	8, 9, 10, 11, 12, 13, 14, 15, 16, 17, 18, 19, 20, 21, 22, 23, 24, 25, 26, 27, 28, 29, 30, 32, 36
--	-------	--

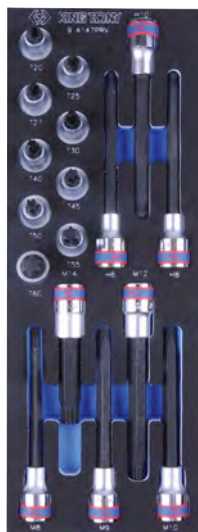

17 PZAS

94147PRV 1/2" #10 145€<sup>B</sup>

Contiene

1.81

	40D0	H6, H8, H10
	4066	M8, M9, M10, M12, M14
	4023	T20, T25, T27, T30, T40 T45, T50, T55, T60



121 PZAS

9212007MRV #10 53€<sup>B</sup>

Contiene

0.91

	2120101	4.8 x 10, 4.8 x 8, 4 x 10, 4 x 8
--	---------	----------------------------------



4 PZAS

942154GPV #10 77€<sup>B</sup>

Contiene

0.8

	66HS07		66HB07
	66SB07		66SS07

\*Garantía ilimitada, salvo herramientas de golpe, de medida, eléctricas, extractores, cepillo metálico, llmas y puntas 1/4".

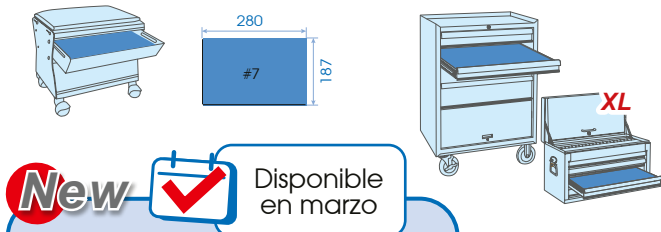

**New** Disponible en marzo



11 PZAS

**94113PRV #7 82€<sup>B</sup>**

Contiene 1.39

4025 H3, H4, H5, H6, H7, H8, H9, H10, H11, H12, H14, H17, H19



12 PZAS

**910112MRE #7 163€<sup>B</sup>**

Contiene 1.13

3731M 10, 11, 12, 13, 14, 15, 16, 17, 19

373202R 373203R 373204R



6 PZAS

**91306MRE #7 62€<sup>B</sup>**

Contiene 1.0

1930 8x10, 10x12, 11x13, 12x14, 17x19, 19x22

COMPOSICIONES EN TERMOFORMADO



27 PZAS

**94427MP 1/2 #7 156€<sup>B</sup>**

Contiene 4.09

4535M 8, 9, 10, 11, 12, 13, 14, 15, 16, 17, 18, 19, 20, 21, 22, 23, 24, 25, 26, 27, 28, 29, 30, 32, 33, 34, 36

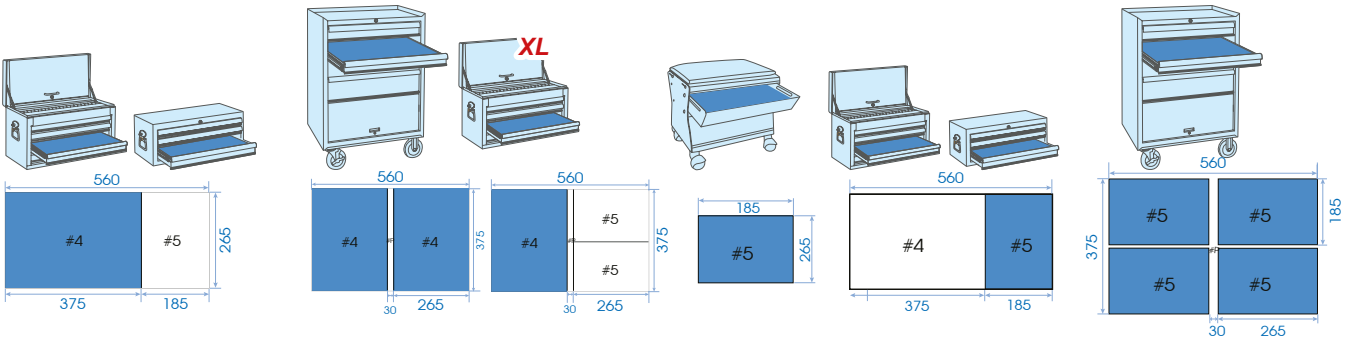

12 PZAS

**9102A12MR #5 199€<sup>B</sup>**

Contiene 1.22

373AM 10, 11, 12, 13, 14, 15, 16, 17, 19

373202R 373204R 373203R



15 PZAS

**9102A15MR #4 259€<sup>B</sup>**

Contiene 1.9

373A 8, 9, 10, 11, 12, 13, 14, 15, 16, 17, 19, 22

373202R 373204R 373203R

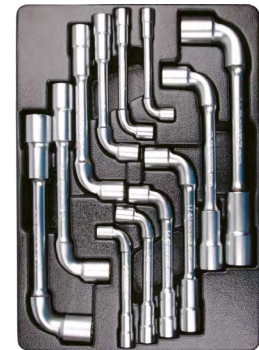

12 PZAS

**91912MR #4 116€<sup>B</sup>**

Contiene 3.69

1081 8, 10, 11, 12, 13, 14, 16, 17, 18, 19, 22, 24

\*Garantía ilimitada, salvo herramientas de golpe, de medida, eléctricas, extractores, cepillo metálico, llmas y puntas 1/4".

Oferta válida del 01/01/2026 al 31/12/2026. Precio recomendado de venta al público en euros sin IVA. Fotos no contractuales.

# APRIETE CONTROLADO

**62**  
SERIES

PRECISIÓN  
+/- 3%



## 34\_62\_DG

### LLAVES DINAMOMÉTRICAS PARA USO INTENSIVO

DIN ISO 6789 y ASME B107.300-2010. Diseñadas para un ajuste fácil del par de apriete. Precisión de par garantizado al ±3% (sentido horario /CW). Cambio del sentido de rotación con palanca. Accionamiento en sentido horario (CW) y antihorario (CCW).



Ajuste fácil del par de apriete con retorno automático



Empuñadura cómoda de goma

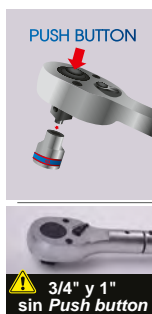

PUSH BUTTON

3/4" y 1" sin Push button

	Cuadrado conductor	Capacidad de par Nm	Graduación	Número de dientes	Largo total mm	kg	
342621DG	1/4"	4-20 Nm	0.1 Nm	24	324	0.64	128 € B
342622DG	1/4"	2-10 Nm	0.1 Nm	24	281	0.56	109 € B
342623DG	1/4"	5-30 Nm	0.5 Nm	24	325	0.64	119 € B
343621DG	3/8"	4-20 Nm	0.1 Nm	32	324	0.64	115 € B
343622DG	3/8"	20-100 Nm	0.5 Nm	32	435	1.30	134 € B
343623DG	3/8"	10-60 Nm	0.5 Nm	32	325	1.30	127 € B
344621DG	1/2"	40-200 Nm	1 Nm	32	521	1.59	139 € B
344622DG	1/2"	60-340 Nm	2 Nm	32	613	1.81	139 € B
344623DG	1/2"	20-100 Nm	1 Nm	32	435	1.30	138 € B
344624DG	1/2"	80-400 Nm	2 Nm	32	613	1.97	136 € B
346621DG	3/4"	100-600 Nm	5 Nm	24	1048	5.50	409 € B
346622DG	3/4"	150-800 Nm	5 Nm	24	1234	5.60	509 € B
346623DG	3/4"	200-1000 Nm	5 Nm	24	1238	6.15	539 € B
348621DG	1"	200-1000 Nm	5 Nm	24	1238	6.15	549 € B

**62**  
SERIES

PRECISIÓN  
+/- 3%

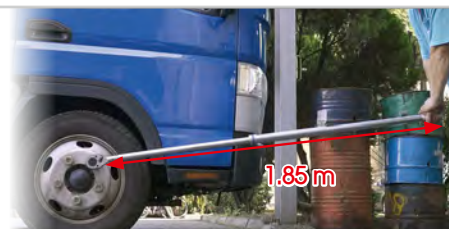

## 348622DG

1"

899 € B

⚠ Esta llave dinamométrica debe ser utilizada con su extensión. No usarla provocará una imprecisión en el par de apriete o daños.

### LLAVE DINAMOMÉTRICA PARA USO INTENSIVO

DIN ISO 6789 y ASME B107.300-2010. Diseñada para un ajuste fácil del par de apriete. Precisión de par garantizado al ±3% (sentido horario /CW). Cambio del sentido de rotación con palanca. Accionamiento en sentido horario (CW) y antihorario (CCW).



	Cuadrado conductor	Capacidad de par Nm	Graduación	Largo total mm	kg
348622DG	1"	300-1500 Nm	10 Nm	1850	12.2

**6A**  
SERIES

PRECISIÓN  
+/- 3%

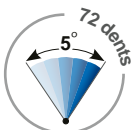

Empuñadura cómoda de goma



Ajuste fácil del par de apriete con retorno automático

### LLAVES DINAMOMÉTRICAS PARA USO INTENSIVO

DIN ISO 6789 y ASME B107.300-2010. Versión con carraca redonda fija para los espacios reducidos. Ángulo de représ de 5°. Push-button con acabado premium rojo. DIN ISO 6789 y ASME B107.300-2010. Precisión de par garantizado al ±3% (sentido horario /CW). Inversión del sentido de rotación por rueda. Accionamiento en sentido horario (CW) y antihorario (CCW).



	Cuadrado conductor	Capacidad de par Nm	Graduación	Largo total mm	kg	
3436A2DG	3/8"	20-100 Nm	0.5 Nm	430	1.30	153 € B
3446A1DG	1/2"	40-200 Nm	1 Nm	490	1.46	154 € B
3446A2DG	1/2"	60-340 Nm	2 Nm	590	1.75	152 € B



### 3426D1DA

#### MINI LLAVE DINAMOMÉTRICA EN ALUMINIO PARA BICICLETAS

DIN ISO 6789 y ASME B107.300-2010. Versión con carraca redonda fija para los espacios reducidos. Ángulo de reprís de 5°. Push-button con acabado premium rojo. DIN ISO 6789 y ASME B107.300-2010. Precisión de par garantizado al ±4% (sentido horario /CW). Inversión del sentido de rotación por rueda. Accionamiento en sentido horario (CW) y antihorario (CCW).



	Cuadrado conductor	Capacidad de par Nm	Graduación	Largo total mm	kg	
3426D1DA	1/4"	3 - 16 Nm	0.1 Nm	172	214	129 € <sup>B</sup>

### 3426D1D23MR

1/4"

145 €<sup>B</sup>

#### COFRE CON MINI LLAVE DINAMOMÉTRICA Y PUNTAS

199 x 161 x 56 mm

Contiene

kg 0.72

	3426D1DA	3~16 Nm
	1025S	3, 4, 5, 5.5, 6
	1025P	PH0, PH1, PH2, PH3
	1025H	H3, H4, H5, H6, H8, H10
	1025T	T10, T15, T20, T25, T30
	2142	
	222104	



23  
PZAS



## SWITCH SERIES



PUSH

Para un cambio rápido y fácil de las puntas

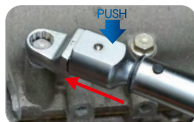

PRECISIÓN  
+/- 3%



Ajuste fácil del par de apriete con retorno automático



Empuñadura cómoda de goma

### 345\_DG

#### LLAVES DINAMOMÉTRICAS DE USO INTENSIVO PARA CABEZAS INTERCAMBIABLES

DIN ISO 6789 & ASME B107.300-2010. Fijación rectangular para cabezas intercambiables estándares. Precisión del par garantizado al ±3% (apriete). Modos de apriete (CW) y aflojamiento (CCW).

	Fijación mm	Capacidad del par Nm	Graduación	Largo total mm	kg	
345121DG	9 x 12	2-10 Nm	0.1 Nm	261	0.51	100 € <sup>B</sup>
345122DG	9 x 12	4-20 Nm	0.1 Nm	306	0.59	100 € <sup>B</sup>
345123DG	9 x 12	20-100 Nm	0.5 Nm	430	1.27	122 € <sup>B</sup>
345223DG	14 x 18	60-340 Nm	2 Nm	580	1.59	139 € <sup>B</sup>
345224DG	14 x 18	100-600 Nm	5 Nm	1015	6.20	379 € <sup>B</sup>
345226DG	14 x 18	150-800 Nm	5 Nm	1195	6.62	389 € <sup>B</sup>
345227DG	14 x 18	70-350 Nm	2 Nm	580	1.80	139 € <sup>B</sup>
345228DG	14 x 18	200-1000 Nm	5 Nm	1200	6.62	419 € <sup>B</sup>
345229DG	14 x 18	80-400 Nm	2 Nm	580	1.78	139 € <sup>B</sup>



PRECISIÓN +/- 2%

AA x 2 no incluidas

585

**346071A** 3/4" 165 € B

**ADAPTADOR DINAMOMÉTRICO ELECTRÓNICO**

Lectura directa del par en la pantalla LCD. Timbre y avisador visual cuando se obtiene el par. Autonomía: 110 horas.

Cuadrado conductor	Capacidad de Par				Memoria
	Nm	Grad.	ft.lb	kgf.m	
346071A 3/4"	200-1000 Nm	0.1 Nm	147.6-738 ft.lb	20.4-102 kgf.m	50



Cuidado: comprobar previamente el par de apriete

10 PZAS



**1E10MR** 3/8" 94 € B

**JUEGO DE PUNTAS CROWFOOT SOBRE RÁIL**

Punta CROWFOOT. Bi-hexagonal para tuberías. Para accesos reducidos.

Contiene

550



1031R 10, 11, 12, 13, 14, 15, 16, 17, 18, 19 mm

También disponible en longitudes de 1/2" y 3/4"

22 50 mm



Medidor de ángulo de rotación

PRECISIÓN +/- 5%

173 Nm max. 1/2"

4500 Nm max. 1"



8.9

**3448826** 26:1 1780 € B

**MULTIPLICADOR DE PAR 26:1**

Precisión ±5%. Función anti-retorno de fuerza. 2 estilos de barras de reacción (recta y acodada).



Se usa con vasos de impacto. No usar herramientas eléctricas (llaves de impacto...). No usar alargador.

New

PRECISIÓN +/- 5%

300 Nm max. 1/2"

1500 Nm max. 3/4"



7.1

**34486** 5:1 527 € B

**MULTIPLICADOR DE PAR 5:1**

Precisión ± 5%. 2 estilos de barras de reacción (recta y acodada).

540 Nm max. 3/4"

2700 Nm max. 1"



7.4

**34688** 5:1 550 € B

**MULTIPLICADOR DE PAR 5:1**



PRECISIÓN +/- 2%



**344171A** 1/2" 169 € B

**ADAPTADOR DINAMOMÉTRICO DE ÁNGULO**

Contiene: un adaptador dinamoétrico y angular, un adaptador de control, un adaptador de 1/2"x 1/4" y un adaptador de 1/2"x 3/8".

CR2032 x 1 no incluidas

Cuadrado conductor	Capacidad de Par				Memoria
	Nm	Grad.	ft.lb	kgf.m	
344171A 1/2"	40-200 Nm	0.1 Nm	29.5-147.5 ft.lb	4.08-20.38 kgf.m	10



Mayor sujeción gracias a su flexible magnético e imán.



375

**34440A** 1/2" 37 € B

**LLAVE DE APRIETE ANGULAR**

El cuadrado permite al operador apretar con precisión hasta el ángulo deseado. Placa de composite transparente con aguja integrada, protegiendo el cuadrado de la suciedad y la grasa. Escala angular de 360°, con graduación de 2° e intervalos de 10° y 30°.



8  
PZAS

328 x 123 x 60 mm

**345102D08MR**

206 € <sup>B</sup>

**CAJA DE LLAVES DINAMOMÉTRICA  
CON CABEZAS INTERCAMBIABLES (4~20 NM)**

Caja de plástico. Fijación 9x12mm.

Contiene		
	345011M 10, 13, 17	
	345021M 10, 13, 17	
	1/4" 34503102R	
	345122DG	



11  
PZAS

618 x 153 x 65 mm

**345202D11MR**

327 € <sup>B</sup>

**345203D11MR**

347 € <sup>B</sup>

**CAJA DE LLAVES DINAMOMÉTRICA  
CON CABEZAS INTERCAMBIABLES  
(40~200 NM)**

Caja de plástico. Fijación 14x18mm.

Contiene	
	345202D11MR 345222DG
	345203D11MR 345223DG
	345012M 13, 14, 15, 17, 19, 22, 24, 27, 30 mm
	1/2" 34503204R

**CAJA DE LLAVES DINAMOMÉTRICA  
CON CABEZAS INTERCAMBIABLES  
(60~340 NM)**



PRECISIÓN  
+/- 5%

Para puntas  
hexagonales 1/4"



Ajuste del par  
mediante el  
anillo azul

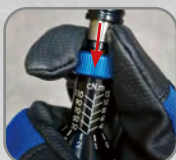

**34011\_DG**

1/4"

**DESTORNILLADOR DINAMOMÉTRICO**

DIN ISO 6789 y ASME B107.300-2010. Graduación láser de fácil lectura. Empuñadura ergonómica de goma. Estructura en aleación de aluminio.

		Capacidad del par	Graduación	Largo		
		cNm / Nm	cNm / Nm	mm		
<b>34011DG</b>	1/4"	30~120 cNm	1 cNm	180	207	129 € <sup>B</sup>
<b>34012DG</b>	1/4"	1.5 - 6.5 Nm	0.1 Nm	196	475	134 € <sup>B</sup>



PRECISIÓN  
+/- 5%

Con un cuadrado  
conductor 1/4"



**342113DG**

1/4"

140 € <sup>B</sup>

**DESTORNILLADOR DINAMOMÉTRICO PORTA VASOS 1/4"**

DIN ISO 6789 & ASME B107.300-2010. Tolerancia ±5%. Con un cuadrado conductor 1/4. Lectura directa del par. Certificado de calibrado suministrado. Ajuste del par con el anillo azul. Estructura en aleación de aluminio. Empuñadura ergonómica y cómoda. Graduación de pares grabada con láser.

	1/4"	Capacidad del par	Graduación	Largo	
		Nm	Nm	mm	
<b>342113DG</b>		4 ~ 9 Nm	0.1 Nm	196	475

# EXTRACTORES



## 7962B

### EXTRACTOR UNIVERSAL 2 GARRAS

Garras correderas e intercambiables. Apriete rápido y preciso.

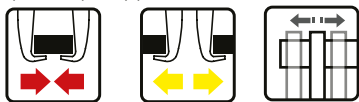

Extracción exterior

Extracción interior

Garras correderas.

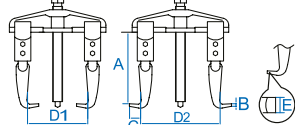

	Potencia Toneladas	A mm	B mm	C mm	D1 mm	D2 mm	E mm	mm	kg	
7962B35	3 T	100	3.8	14.5	90	60-125	21	17	1.05	75 € B
7962B05	5 T	100	3.8	14.5	130	60-160	21	17	1.15	79 € B
7962B06	5 T	150	4.6	23	150	85-200	30	22	2.98	126 € B
7962B08	7.5 T	150	4.6	23	190	105-230	30	22	3.41	145 € B
7962B10	7.5 T	210	7.0	30	240	130-300	35	27	7.11	245 € B



## 7963

### EXTRACTOR 3 GARRAS ARTICULADAS

Garras articuladas y reversibles.

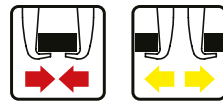

Extracción exterior

Extracción interior

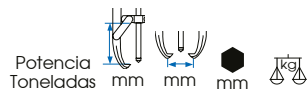

	Potencia Toneladas	mm	mm	mm	mm	mm	mm	kg	
796303	0.5 T	60	85	14	0.55	40 € B			
796304	1 T	95	110	17	1.06	52 € B			
796306	4 T	160	160	19	2.25	86 € B			
796308	7 T	235	210	23	4.50	155 € B			
796312	10 T	330	310	32	11.0	428 € B			



## 796313ALT

### EXTRACTOR 3 GARRAS ARTICULADAS

Versión extra larga.

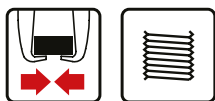

Extracción exterior

Roscado fino



Garras auto-centradas



	Potencia Toneladas	mm	mm	mm	mm	mm	kg	
79631301ALT	1 T	105	110	12	1.0	165 € B		
79631304ALT	4 T	185	175	16	2.5	209 € B		
79631307ALT	7 T	225	240	19	6.5	317 € B		
79631310ALT	10 T	385	360	22	14.5	649 € B		
79631317ALT	17 T	480	480	27	31.5	1102 € B		
79631330ALT	30 T	585	580	37	55.5	1842 € B		



Convertible en 2 o 3 garras

Gran capacidad

## 796373ALT

### EXTRACTOR CON 3 GARRAS LARGAS ARTICULADAS Y AUTO-CENTRADAS

Versión extra larga.

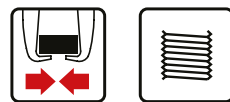

Extracción exterior

Roscado fino



Garras auto-centradas

Convertible en 2 o 3 garras

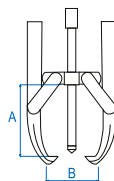

Potencia Toneladas A mm B mm mm mm kg

79637304ALT	4 T	210	220	16	2.5	229 € B
-------------	-----	-----	-----	----	-----	---------



Ligero

## 796227

### EXTRACTOR LIGERO CON 2 GARRAS AUTO-CENTRADAS

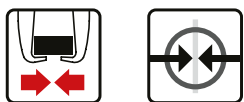

Extracción exterior

Garras auto-centradas

	Potencia Toneladas	A mm	B mm	C mm	D mm	kg	
79622741	1 T	80	80	10.7	7.9	0.47	62 € B
79622743	3 T	122	116	11	8.1	0.87	74 € B
79622745	5 T	161	160	14.2	11.1	1.79	104 € B
79622748	8 T	202	200	19	14.5	3.26	124 € B



Ligero

## 796327T

### EXTRACTOR LIGERO CON 3 GARRAS AUTO-CENTRADAS

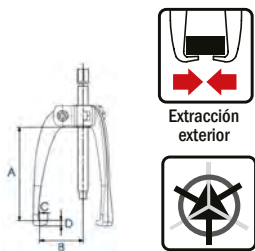

Extracción exterior

Garras auto-centradas

	Potencia Toneladas	A mm	B mm	C mm	D mm	kg	
79632741T	1 T	80	80	10.7	7.9	0.59	75 € B
79632743T	3 T	122	116	11	8.1	1.09	92 € B
79632745T	5 T	161	160	14.2	11.1	2.28	129 € B
79632748T	8 T	202	200	19	14.5	4.18	154 € B

## 7963C

### EXTRACTOR CON 2 Ó 3 GARRAS REVERSIBLES

Para extracción interna y externa.  
La innovadora estructura de garras permite sustituir las mordazas de forma rápida y cómoda, maximizando la eficacia.  
Las garras reversibles ofrecen una versatilidad excepcional, adecuadas para engranajes internos y externos, ejes, cojinetes, etc.



Extracción exterior



Extracción interior



Convertible en 2 o 3 garras



Convertible a 2 o 3 garras.



Garras reversibles



Ajuste rápido del alcance de uso gracias al sistema de muescas.

	Potencia Toneladas	A mm	B mm	mm	kg	
7963C03	2 T	50~76	45	13	0.45	72 € <sup>B</sup>
7963C05	5 T	101~127	75	17	1.50	119 € <sup>B</sup>
7963C08	8 T	127~200	172	17	2.89	149 € <sup>B</sup>



## 796218C

### COFRE DE EXTRACTORES MULTI-USO 2 GARRAS

Para una extracción interior, exterior, por roscado, para espacios reducidos.  
4 garras adicionales. Entregado con un adaptador que protege la punta.

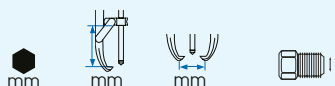

	mm	mm	mm		Potencia Toneladas	kg	
79621805C	17	173	140	9/16"x12h	5 T	2.7	213 € <sup>B</sup>
79621810C	22	250	182	3/4"x12h	10 T	6.0	299 € <sup>B</sup>



Extracción exterior

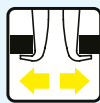

Extracción interior



Roscado fino



Garras correderas.

### 3 en 1



75-105 mm  
Guillotina y despegador



Extractor 2 garras



Extractor 3 garras



**New**

79621805J4 5T 409 €<sup>B</sup> 79621810J3 10T 637 €<sup>B</sup>

### EXTRACTOR MULTIGARRA DE 2 O 3 BRAZOS

Para una extracción interior, exterior, por roscado, para espacios reducidos.  
Garras correderas ajustables  
Roscado fino.

422 x 372 x 92mm

#### Contiene

- 12 garras
- 1 cuerpo para montaje de 2 garras
- 1 cuerpo para montaje de 3 garras
- 1 tornillo
- 1 protector de punta de tornillo.

9BA01 1/2" 379 €<sup>B</sup>

### COFRE CON EXTRACTOR HIDRÁULICO

Multifunción con despegador de acero forjado. Extractor de engranaje con garras. 10 toneladas de potencia de tracción hidráulica. El diseño del despegador permite usar el extractor en espacios estrechos.

#### Contiene

- 1 guillotina
- 1 despegador 75-105 mm
- 2 tirantes (255 mm)
- 2 extensiones (255 mm)
- 1 tornillo hidráulico de 10T
- 1 accesorio para el eje
- 1 adaptador central
- 1 base para 3 garras
- 1 base para 2 garras
- 3 garras de 102 mm (4")
- 3 garras de 152 mm (6")
- 3 garras de 203 mm (8")
- 1 extensión 25 x 51 mm (1"x2")
- 1 extensión 25 x 102 mm (1"x4")



796226

**EXTRACTORES CON GARRAS CRUZADAS PARA PIÑÓN**

Versión garra ancha. Garras articuladas. Conjunto monobloc.

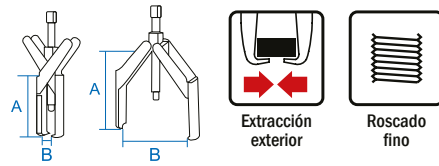

	Potencia Toneladas	A mm	B máx mm	B mín mm	Característica del tornillo mm	kg
79622641	1 T	90	95	55	M10x1	0.3
79622642	4 T	125	125	70	M14x1,50	0.8
79622643	7 T	160	125	80	M14x1,50	1.0



Garras correderas

9BE5077C

183 €<sup>B</sup>

**COFRE DE EXTRACTOR CON 2 GARRAS PARA POLEA DE ALTERNADOR**

Suministrado con varias puntas de tornillo central para una extracción perfecta. Con adaptador largo. Garras correderas. Pensado para los rodamientos de alternador.



	mm	mm	mm	kg
9BE5077C	63-100	11-50	14	1.3



17 PZAS

9BQ01

161 €<sup>B</sup>

**COFRE DE EXTRACTORES DE BUJES CON MASA DE INERCIA**

3-en-1: tracción interior, tracción exterior, desabollado. Para la extracción de buje, de eje, de rodamientos y para el desabollado, etc.

Contiene 7.5

- 1 empuñadura en T de 500 mm
- 1 masa de 2.2 kg (5 lb)
- 1 extractor de eje
- 1 extractor de bujes
- 1 gancho
- 1 adaptador para mordaza de presión
- 1 herramienta para desabollado
- 1 centrador con tornillos
- 1 soporte para 2 garras
- 1 soporte para 3 garras
- 1 tuerca regulable
- 3 extensiones de 3.5"
- 3 conjuntos de tornillos y tuercas



796502

71 €<sup>B</sup>

**EXTRACTOR DE MICRO-RODAMIENTOS**

Ideal para alternadores, generadores, electrodomésticos, herramientas eléctricas y bombas. Ajuste los brazos girando el tornillo.



	Potencia Toneladas	A mm	B mm	kg
796502	2 T	19 - 45	73	905



6 PZAS

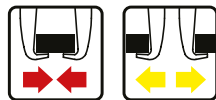

Extracción exterior Extracción interior

796401MR

185 €<sup>B</sup>

**COFRE DE EXTRACTORES DE RODAMIENTOS CON MAZA DE INERCIA**

Para trabajos que involucran engranajes de tracción y agarre, rodamientos, anillos exteriores, retenedores de grasa, sellos de aceite, etc. Maza deslizante de 1.2 kg (2.6 lb).

Empuñadura de extracción en T de 400 mm de largo. Extractor con maza de inercia 3 en 1 para manipular la tracción interior, como copas de rodamiento y anillos exteriores, así como tareas de tracción exteriores.

Contiene 4.5

- 1 empuñadura en T de 400 mm
- 1 maza de 1.2 kg (2.6 lb)
- 1 tuerca regulable
- 1 extractor de rodamientos interior Ø15-30 mm (A)
- 1 extractor de rodamientos interior Ø30-80 mm (B)
- 1 extractor de rodamientos exterior Ø15-80 mm (C)



14 PZAS

4.73

9BE5158

780 €<sup>B</sup>

**CAJA CON EXTRACTOR DE INYECTOS**

Todas las herramientas necesarias para la extracción rápida de los inyectores agarrotados sin dañarlos. Concebido para el desmontaje de los inyectores sin dañarlos. Brazos regulables en altura para compensar las irregularidades de apoyo. Para inyectores BOSCH; DELPHI y SIEMENS con doble fijaciones.

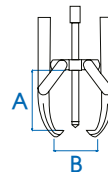

Extracción exterior

7969300K

203 €<sup>B</sup>

**COFRE DE EXTRACCIÓN "MICRO"**

Contiene 1.3

79629300 (B: 70, A: 55),

79629301 (B: 100, A: 85)

79639300T (B: 70, A: 55),

79639301T (B: 100, A: 85)

Producto unido



9BA120



9BA11  
+ 9BA120



Roscado  
fino



Roscado  
fino

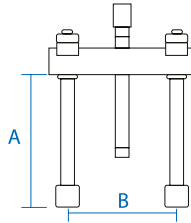

Producto unido



9BA220



9BA11S  
+ 9BA220

## 9BA11

### GUILLOTINA PARA DESPEGADOR 2 GARRAS

Para una extracción con despegador, ideal para las poleas. Brazo corredero y extensible (opcional). Apriete rápido y preciso. Extracción posible por atornillamiento.

	B (máx.) mm	A mm	● / ■ mm	Potencia T	Despegadores unidos	Roscado	kg	
9BA1110	195	190	■ 14	10	9BA1204B, 9BA1206B	3/4"x16h	3.4	239 € <sup>B</sup>
9BA1120	325	255	■ 17	20	9BA1204B, 9BA1206B	1"x14h	9.5	469 € <sup>B</sup>

## 9BA11S

189 €<sup>B</sup>

### GUILLOTINA PARA DESPEGADOR AFINADO 2 GARRAS

Extracción por atornillamiento posible. Apriete rápido y preciso. Garras correderas. Para una extracción con despegador ideal para las cajas de cambios o los accesos reducidos.

	B mm	A mm	● / ■ mm	Potencia T	kg
9BA1110S	62 ~ 195	175	■ 22	10	3.0

Producto unido



9BA11



9BA11  
+ 9BA120

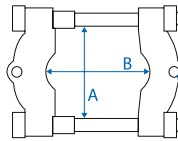

Producto unido



9BA11S



9BA11S  
+ 9BA220

## 9BA120

338 €<sup>B</sup>

### DESPEGADOR PARA GUILLOTINA SERIE 9BA1100

Para una extracción con despegador, ideal para las poleas.

	B mm	A mm	Ø D mm	Guillotinas unidas	kg
9BA1206B	12 ~ 134	152	5/8"	9BA1110, 9BA1120	5.7

## 9BA220

178 €<sup>B</sup>

### DESPEGADOR PARA GUILLOTINA SERIE 9BA1100S

Pensado especialmente para las cajas de cambios y los accesos reducidos.

	B mm	A mm	Ø D mm	Guillotinas unidas	kg
9BA2204B	10 ~ 110	110	5/8"	9BA1110S	2.75



18  
PZAS

2 en 1



80 x 80 mm



120 x 110 mm



Extracción  
exterior

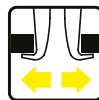

Extracción  
interior



Garras  
correderas.

## 9BA9082

365 €<sup>B</sup>

### COFRE DE EXTRACCIÓN ESPECIAL ATORNILLAMIENTO

Para una extracción interior, exterior, por roscado. Profundidad de 120 mm. Separador de 110 mm.

Contiene			kg
	9BA1100	9BA1102	2.8
	9BA1200	9BA1202A	



12  
PZAS

kg 5.25

## 9BA21

134 €<sup>B</sup>

### CAJA DE EXTRACCIÓN DESPEGADOR Y GUILLOTINA

CONTIENE:

- 1 guillotina
- 1 despegador 30-50 mm
- 2 tirantes (102 mm)
- 2 extensiones (102 mm)
- 1 despegador 50-75 mm
- 2 tirantes (127 mm)
- 2 extensiones (127 mm)
- 1 tornillo de presión 175 mm



30-50 mm



50-75 mm



Extracción interior

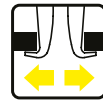
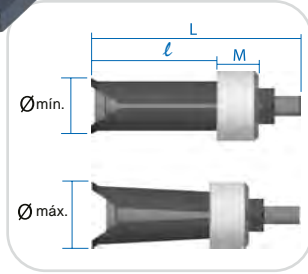

Extracción interior

Producto unido



9BE43

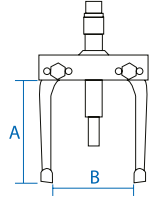

**9BE43**

**EXTRACTORES DE PINZAS**

Masa de inercia 9BA4390 y guillotina 9BA4392.

	Ø mm	M mm	l mm	L mm	Pinza sola	kg	€
9BE4347	47 ~ 54	39	88	175	9BE434705	1.32	168 € <sup>B</sup>
9BE4355	55 ~ 64	39	89	175	9BE435505	1.58	199 € <sup>B</sup>
9BE4365	65 ~ 76	39	89	175	9BE436505	1.95	242 € <sup>B</sup>

**9BA4392**

**GUILLOTINA PARA SERIE 9BE43**

160 €<sup>B</sup>

	B mm	A mm	mm	Roscado	kg
9BA4392	38 ~ 91	120	22	1/2" UNF 20h	1.5



Producto compatible



79634704

7.2 kg



2 PZAS

9.3 kg

**9BA4396**

293 €<sup>B</sup>

**P9BA4396**

729 €<sup>B</sup>

**MASA DE INERCIA PARA 79634704**

Extensión de 375mm suministrada.  
Masa de 5000 gramos, diámetro 58mm.  
Largo total de 880mm con 750mm de golpe.

**CONJUNTO MASA DE INERCIA CON EXTRACTOR 3 GARRAS**

Extracción por inercia.  
Para una extracción interior y exterior.  
79634704 - Ancho del alcance interior : 95-150 mm.  
79634704 - Ancho del alcance exterior : 45-97 mm.



Garras auto-centradas



Convertible en 2 o 3 garras



Garras auto-centradas



Extracción exterior



Extracción interior

Contiene



79634704



9BA4396

5/8" 18h



Extracción exterior



Extracción interior

5/8" 18h



Extracción interior

**9BA4311**

629 €<sup>B</sup>

**COFRE DE EXTRACCIÓN CON PINZAS Y GUILLOTINA**

Para una extracción interior.

Contiene	kg
9BE4300 Ø : 5-37 mm	3.5
9BA4392 B : 38-91 mm	



Extracción interior

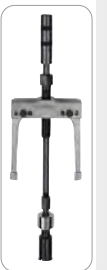

**9BA4322**

829 €<sup>B</sup>

**COFRE DE EXTRACCIÓN CON PINZAS, GUILLOTINA Y MASA DE INERCIA**

Para una extracción interior.

Contiene	kg
9BE4300 Ø : 5-46 mm	5.2
9BA4392 B : 38-91 mm	
9BA4390 1/2" UNF 20h	



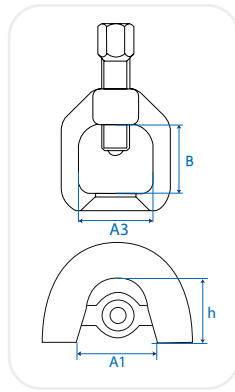

### 9BE5650

#### EXTRACTOR DE RÓTULAS DE ACCIÓN DIRECTA VEHÍCULOS PESADOS

Para una extracción de rótulas de dirección de presión directa.

	Par máx. Nm	B mm	A1 mm	A3 mm	h mm	Roscado	mm	kg	
9BE5655	320	80	55.6	79	51	M1/2"x14x111	22	2.1	162 € <sup>B</sup>
9BE5656	400	100	59	102	50	M1/2"x14x112	22	2.3	177 € <sup>B</sup>

### 9BE45

#### EXTRACTOR DE RÓTULAS DE ACCIÓN DIRECTA

Pensado para extraer el balancín de dirección y estabilizadores, las rótulas de dirección y otro tipo de rótulas.

	Par máx. Nm	A mm	B mm	C mm	mm		kg
9BE45	400	77	100	46	24	1/2" 14h	2.3

99 €<sup>B</sup>



7960991



7960991B



7960991C

### 796099

#### EXTRACTOR DE CHAVETAS

Extractor de llaves de tacón con cabeza. Fabricado con materiales robustos, este extractor está diseñado para resistir el uso intensivo y las condiciones exigentes del trabajo agrícola, garantizando una larga vida útil y un rendimiento constante. Su diseño curvado facilita el acceso a zonas de difícil acceso o mal posicionadas, minimizando el riesgo de dañar componentes delicados o lesionarse durante su manipulación. Anchura del asa: 89,5 mm

	l mm	L mm	kg	
7960991	385	10	780	46 € <sup>B</sup>
7960991B	385	10	780	46 € <sup>B</sup>
7960991C	304	10	600	34 € <sup>B</sup>

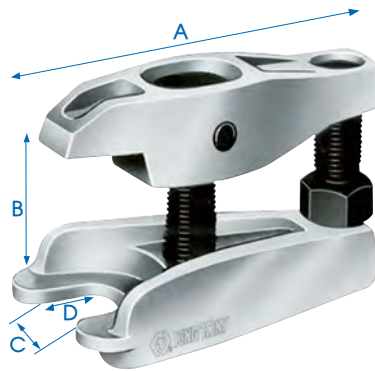

### 9BE5681

84 €<sup>B</sup>

#### EXTRACTORES DE RÓTULAS SOBRE EJE

Para una extracción de rótulas de dirección y de suspensión. Universal.

	C mm	A mm	B mm	mm	D mm	kg
9BE5681	18 ~ 22	97	50	19	25	700



1.046

### 9BE1950

191 €<sup>B</sup>

#### COFRE DE EXTRACTOR DE PASADORES ROSCADOS HEMBRA (M4 - M10)

Contiene dos ejes para la barra de impacto y 4 adaptadores de M4, M-5, M-6, y M-8. La rosca M-10 se saca directamente sin adaptador. Para la extracción por inercia de pasadores roscados hembra.



2

### 9BE1960

319 €<sup>B</sup>

#### COFRE DE EXTRACTOR DE PASADORES ROSCADOS HEMBRA (M6 - M20)

Extractor de pasadores roscados hembra con barra de impacto de 1 kg. Con 10 adaptadores de M6 a M20. Para la extracción por inercia de pasadores roscados hembra. 1 masa de inercia 9BA4390 : rosca 1/2" UNF 20h. 2 adaptadores: 3/8" + 5/8". 8 adaptadores: M6, M8, M10, M12, M14, M16, M18, M20.



25  
PZAS

79

### 11225SQE

109€<sup>B</sup>

#### COFRE DE EXTRACCIÓN DE ESPÁRRAGOS

Para una extracción exterior  
Brocas a la derecha.

CONTIENE:

- 10 guías exteriores de M5 a M14
- 5 brocas a la derecha: 4, 5, 6, 7,5, 8,5 mm
- 5 pasadores de extracción
- 5 adaptadores hexagonales para pasadores

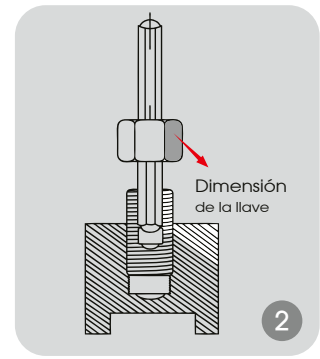
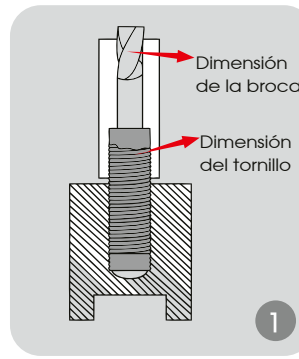

15  
PZAS

0.53

Funcionamiento :



1. Taladre un orificio 0,5 mm mayor que el extractor en el perno.

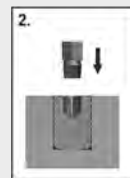

2. Inserte el extractor en el orificio.

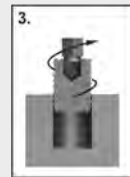

3. Gire en sentido contrario a las agujas del reloj para retirar el perno.

### 11015SQ

62€<sup>B</sup>

#### JUEGO DE EXTRACTORES DE TORNILLOS

Para retirar tornillos rotos, atascados o dañados.  
Para extraer pernos redondeados, dañados, rotos o atascados.

Acero SNCM +V. Dureza: HRC 49-52.

Contiene

- 12 mm 1/8", 3/16", 1/4", 3/8", 3, 4, 5, 5.5, 6, 8, 10 mm
- 16 mm 1/2", 11, 12, 14 mm

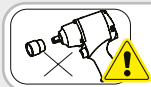

No utilice nunca estos extractores manuales con una herramienta bajo tensión, para evitar daños o lesiones.

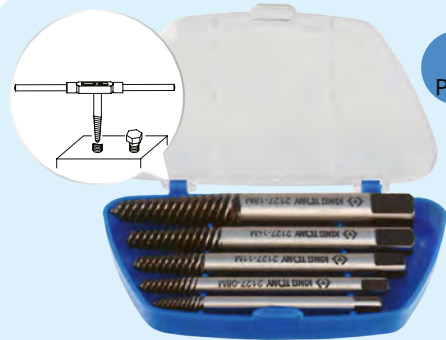

5  
PZAS

### 11205SQ

13€<sup>B</sup>

#### JUEGO DE 5 EXTRACTORES DE ESPÁRRAGOS CÓNICOS

Para una extracción de espárragos interiores.

Contiene

103

- 9BE2127 M3~M6, M6~M8, M8~M11, M11~M14, M14~M18

Para usar con:

3912M

3911ML

3740ML



8  
PZAS

### 11208SQ

52€<sup>B</sup>

#### JUEGO DE 5 EXTRACTORES DE ESPÁRRAGOS CÓNICOS

Para una extracción de espárragos interiores.

Contiene

829

- 9BE2127 M3~M6, M6~M8, M8~M11, M11~M14, M14~M18, M18~M24, M24~M33, M33~M50



6  
PZAS

82



### 11406SQ

16,50€<sup>B</sup>

#### COFRE DE EXTRACTORES DE TORNILLOS DE DOBLE EXTREMO

Para sacar tornillos dañados, rotos, oxidados, bloqueados. Utilizar con un taladro energizado. Perforar un agujero en un tornillo dañado y extraerlo usando el otro extremo del extractor. Contiene 6 extractores de 2 a 12 mm para adaptarse a las situaciones más comunes. Fabricados en HSS de alta dureza para perforaciones más fáciles y rápidas.

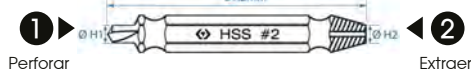

Contiene	Ø H1	Ø H2	
• HSS #0	#0	2.5	2-3 mm
• HSS #1	#1	3.0	3-5 mm
• HSS #2	#2	3.5	4-8 mm
• HSS #3	#3	4.0	5-10 mm
• HSS #4	#4	6.0	6-12 mm



Cilindros especiales que permiten seguir paso a paso la extracción.



34 PZAS

12.9

9BE5198

799 €<sup>B</sup>

### COFRE EXTRACTORES DE SILENT-BLOCS

Útil para el montaje y el desmontaje de los silent-blocs, rodamientos y rótulas. No necesita prensa hidráulica.

CONTIENE:

- Husillos roscados de 340 mm (M10, M12, M14, M16)
- Cilindros: Øint 34-72 mm, Øext 44-82 mm
- Casquillos: Ø 34-72 mm



22 PZAS

2.45

9DA022

112 €<sup>B</sup>

### COFRE DE EXTRACTORES PARA POLEAS DE ALTERNADOR

Utilizado para colocar y quitar las poleas de alternador. Pensado para alternadores: Bosch, Valeo, Magneti Marelli, Denso. Compatible también con VW, Audi, Citroën/Peugeot, Mercedes, Renault, BMW, Fiat, Ford, Toyota.



4 PZAS

1.89

9TD064

79 €<sup>B</sup>

### JUEGO DE ROMPE-TUERCAS

Para extraer las tuercas rotas o demasiado apretadas sin deteriorar la barra roscada. Este juego vale para tuercas con clase de fuerza de tracción número 6.

Contiene



- 9TD601 (9-12 mm)
- 9TD602 (12-16 mm)
- 9TD603 (16-22 mm)
- 9TD604 (22-27 mm)



Vaso diseñado para pernos usados o redondeados por el tiempo. Vasos de SNCM (Silicium Nickel Chrome Molibdeno).

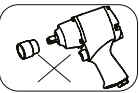

**!** No utilizar los vasos con una llave de impacto.



3 PZAS

9TD033MR 1/2"

50 €<sup>B</sup>

### COMPOSICIÓN DE VASOS HELICOIDALES 1/2" SOBRE RAÍL

Contiene

400



- 9TD403 17, 19, 21 mm



4 PZAS

9TD164MR 1/2"

97 €<sup>B</sup>

### COFRE DE VASOS LARGOS HELICOIDALES 1/2"

Largo de los vasos: 146mm  
Barra de extracción de tornillos dañados de 12 x 160mm. Después de la extracción del tornillo dañado, si se queda bloqueado en el vaso, usar la barra de extracción para expulsarlo.

Contiene

1.36



- 9TD406 17, 19, 21 mm



- 7641206P



6 PZAS

9TD036MR 1/2"

97 €<sup>B</sup>

### COMPOSICIÓN DE VASOS HELICOIDALES 1/2" SOBRE RAÍL

Contiene

400



- 9TD403 10, 12, 13, 14, 17, 19

# MECÁNICA

## CARBURANTE



312

**9AB11**

33 €<sup>B</sup>

### ALICATE PARA MANGUITOS DE CARBURANTE

Para quitar y reemplazar las conexiones de carburante. Para: VW-Audi, Fiat, GM, Opel/Vauxhall, Mercedes-Benz.

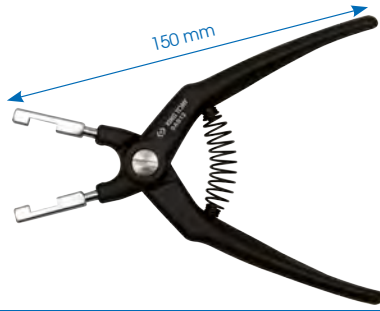

87

**9AB12**

26 €<sup>B</sup>

### ALICATE PARA MANGUITOS DE CARBURANTE

Para quitar y reemplazar las conexiones de carburante. Para: VW, PSA, Fiat, Opel.

## ACCESORIOS



203

**9TQ02**

32 €<sup>B</sup>

### DEDO MAGNÉTICO FLEXIBLE CON LED 3 EN 1



1 Para recoger pernos y tuercas difíciles de alcanzar.



2 Espejo de inspección: 50 x 25 mm. Para inspeccionar áreas ocultas o estrechas. Espejo giratorio de doble rótula.

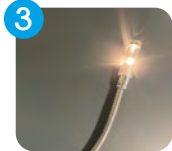

3 Cabezal con luz

2x AA no incluidas

**New**

1.6 kg

L2 : 685 mm

Ø16 mm

L1 : 574 mm



Torsión flexible.



Imán potente para soportar 1,6 kgs.

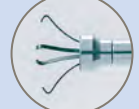

Ancho máximo del anclaje 15 mm.

200

**2126B27**

12,50 €<sup>B</sup>

### HERRAMIENTA CON GARRA DE RECOGIDA MAGNÉTICA

Acabado compacto y ergonómico para un mejor agarre.



**212924**

39 €<sup>B</sup>

### DEDO MAGNÉTICO CON LED

3 en 1 con un imán, un gancho y una lámpara LED. Magnetización muy potente. Acabado compacto y ergonómico para un mejor agarre. Batería de litio: LR521x3.

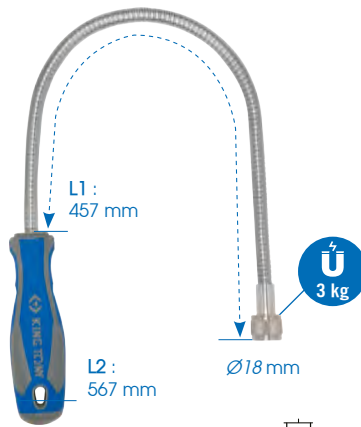
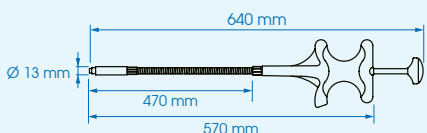

**2121A18**

22 €<sup>B</sup>

### DEDO MAGNÉTICO

Vástago metálico flexible. Resistencia a las agresiones químicas y petrolíferas.

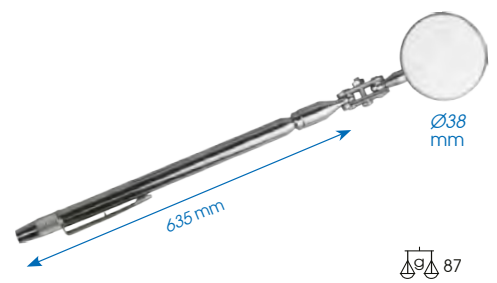
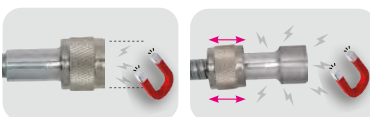

**9TQ21**

10,40 €<sup>B</sup>

### DEDO MAGNÉTICO TELESCÓPICO 3 EN 1



600 g de potencia magnética.

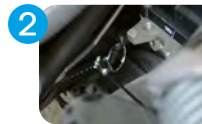

2 Espejo de inspección de 38 mm de diámetro para inspeccionar zonas ocultas o estrechas. Espejo giratorio con doble rótula para una visión de 360°.



3 Aguja para limpiar la salida de la boquilla del limpiaparabrisas.

\*Garantía ilimitada, excluyendo las bombillas, los espejos y los iluminación LED.

Oferta válida del 01/01/2026 al 31/12/2026. Precio recomendado de venta al público en euros sin IVA. Fotos no contractuales.

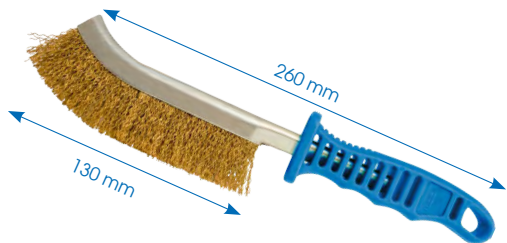

130

9CZ201

4 €<sup>B</sup>

**CEPILLO MÉTALICO CURVADO ALAMBRE DE ACERO ONDULADO**

Para trabajos de cepillado como desbarbado, limpieza, desenganche, alisado, y requiere flexibilidad.



**New**

278 x 178 x 44 mm

158 x 132 x 44 mm

134 x 80 x 44 mm

9TE6403

31 €<sup>B</sup>

3 PZAS

**JUEGO DE BANDEJAS MAGNÉTICAS Y RETRÁCTILES**

- Este juego de tres bandejas magnéticas para piezas pequeñas es adecuado para todo tipo de usos.
- Cada bandeja es plegable, lo que facilita su almacenamiento y transporte.
- Su base magnética ayuda a mantener las diferentes piezas en su sitio mientras trabajas.
- Fabricadas con silicona blanda, se agarran bien y protegen las superficies de arañazos.
- Temperatura de funcionamiento recomendada: de -20 a 70°C.



800



126

9TG11

27 €<sup>B</sup>

**ALFOMBRA DE PROTECCIÓN PARA RODILLAS**

Resiste a los aceites y productos químicos. Permite quedarse arrodillado con más comodidad. Alfombra antifatiga para las rodillas.

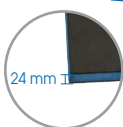
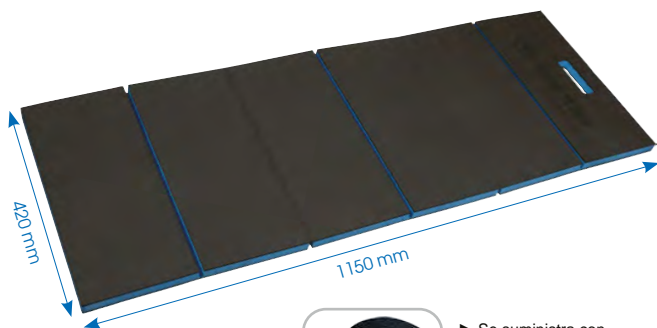

► Se suministra con correas; se puede plegar y atar para guardarla cómodamente.

991

9TG22

61 €<sup>B</sup>

**ALFOMBRA DE PROTECCIÓN**

Esterilla plegable para que los mecánicos trabajen sentados / arrodillados y tumbados. Se suministra con correas; se puede plegar y atar para guardarla cómodamente. Resiste a los aceites y productos químicos.



87H32AB

67 € <sup>B</sup>

**TABURETE DE TALLER AJUSTABLE**

- Materiales: cuero de PVC + relleno de espuma + base de plástico PP.
- 4 bases de plástico desmontables: 185 x 212 x 34 mm (una magnética).

Dimensiones (mm)	
430 x 430 x 400	4.8



► 1 base magnética



► Cuatro ruedas giratorias de 360°.



- Marco de plástico extraíble para mantener las herramientas y piezas pequeñas al alcance de la mano.



- Altura del asiento regulable de 400 a 540 mm, para evitar agacharse, arrodillarse o ponerse en cuclillas.



- Asiento suave al tacto de piel sintética impermeable de 50 mm de grosor.



87C23AB

59 € <sup>B</sup>

**CAMILLA DE MECÁNICO DE PLÁSTICO**

Práctico con empuñadura de transporte y dos espacios de almacenaje en los laterales para un alcance rápido a tus herramientas. Reposacabezas de espuma recubierto de vinilo para mayor comodidad. 6 ruedas giratorias. 102 cm (40"). Resistente: diseño de plástico monobloc. Distancia al suelo: 1/4" (6.35 mm).

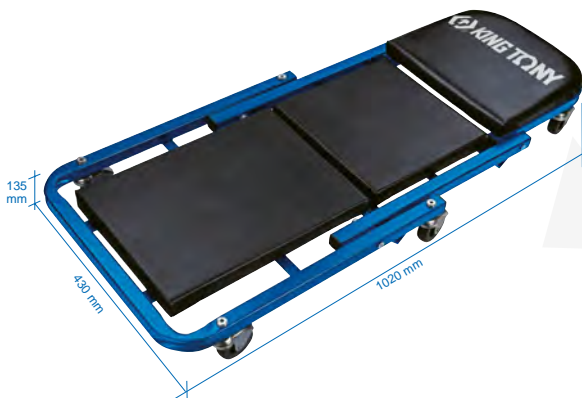

87C26AB

79 € <sup>B</sup>

**TABURETE CONVERTIBLE EN CAMILLA**

- Cómodo asiento con cojín de espuma.
- 6 ruedas giratorias para una movilidad perfecta.
- Gran cojín recubierto de vinilo para mayor comodidad al trabajar.
- Bastidor totalmente de acero para una estructura más resistente y duradera.

Dimensiones (mm)	
1020 x 430 x 135	8.9



- Se convierte de taburete a camilla con un simple movimiento.



- Ruedas giratorias de 360 grados, que permiten girar sin ángulos muertos.



- El cojín del asiento es de espuma gruesa, suave y confortable, que evita la fatiga incluso tras largos periodos sentado.



**30914AY** 13,80 €<sup>B</sup>

**JUEGO DE GANCHOS DE PRECISIÓN**

Para trazar, alinear, instalar y retirar juntas tóricas, juntas de estanqueidad, pernos agrietados y arandelas.

**930904AY** 27 €<sup>B</sup>

**JUEGO DE RASCADORES EN GANCHO**

4 tipo de cuchilla: curvado, gancho, L 90°, plano. Empuñadura 2 materiales PP+TPR.



**930909AY** 47 €<sup>B</sup>

**JUEGO DE RASCADORES EN GANCHO**

Ideal para marcar, alinear piezas, instalar o quitar juntas tóricas, juntas, pasadores divididos y arandelas. Contiene 4 ganchos de precisión, 4 anuelos y un raspador ancho. 4 formas de la cuchilla: acodada 45°, curvada 90°, gancho, punzón. Empuñadura 2 materiales PP+TPR.

**LUBRICACIÓN**



**9BU1452TA** 400 cc 27 €<sup>B</sup>

**BOMBA DE ENGRASE PARA UNA MANO**

Bomba de engrase con empuñadura: 400 cc. Presión de aire: 275 bars. Boquilla metálica fija y latiguillo flexible. Largo: 365 mm.



**9BU2452TA** 400 cc 25 €<sup>B</sup>

**BOMBA DE ENGRASE**

Capacidad: 400 cc. Presión de trabajo: 310 bares (máximo 700 bares). Boca fija metálica y tubo flexible. Largo: 360 mm.



**9BT250** 500 cc 31 €<sup>B</sup>

**BOMBA DE ENGRASE CON EMPUÑADURA**

Capacidad 500 cc. Latiguillo flexible. Permite cambiar el aceite, vaciar las cubas o los depósitos, en todos los campos. Largo: 340 mm.



**9BU41** 42 €<sup>B</sup>

**ENGRASADOR DE RODAMIENTOS PORTÁTIL**

Permite engrasar fácilmente los rodamientos de bolas. Compatible con rodamientos de hasta 89 mm de diámetro. Apriete el mango hasta que se elimine toda la grasa usada y se reemplace con grasa nueva.

**9TB ACEITERAS**

Modelo	Capacidad cc.	Peso g	Precio
9TB225	plástico 225	103	11 € <sup>B</sup>
9TB500	metálico 500	302	14 € <sup>B</sup>

\*Garantía ilimitada, excluyendo los rascadores.

Oferta válida del 01/01/2026 al 31/12/2026. Precio recomendado de venta al público en euros sin IVA. Fotos no contractuales.

CAMBIO DE ACEITE - FILTRACIÓN

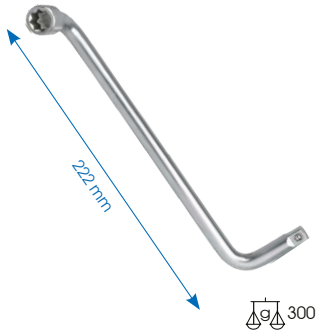

**159609** 8,20 €<sup>B</sup>

**LLAVE PARA TAPONES DE DRENAJE**

Llave para cambio de aceite 8 caras 10 mm Volkswagen. Ancho 61 mm. Acabado cromado.

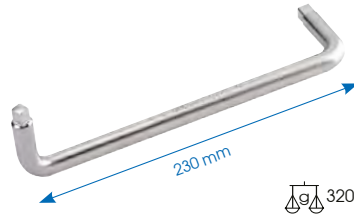

**158609** 5,90 €<sup>B</sup>

**LLAVE PARA TAPONES DE DRENAJE**

Dimensiones de 8 a 10 mm. Acabado cromado.

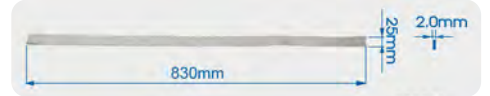

**32067A** Ø60~180 34,50 €<sup>B</sup>

**LLAVE DE FLEJE PARA FILTRO DE ACEITE**

- Capacidad : 60~180 mm.
- Largo : 279 mm.
- Largo del fleje : 830mm.
- Adecuado para filtros de aceite y cualquier tipo de tubería.
- Fleje de nylon con alta resistencia para un mejor agarre.
- Empuñadura con aleación de aluminio.



**9AE31**

**LLAVE DE FLEJE PARA FILTRO DE ACEITE**

Mango PVC abatible para espacios reducidos

Capacidad (mm)

	Capacidad (mm)		
<b>9AE31111</b>	95~111	307.8	13 € <sup>B</sup>
<b>9AE31121</b>	110~121	400.0	14 € <sup>B</sup>
<b>9AE31134</b>	120~134	400.0	14 € <sup>B</sup>
<b>9AE3173</b>	60~73	273.4	12 € <sup>B</sup>
<b>9AE3185</b>	73~85	283.0	12 € <sup>B</sup>
<b>9AE3195</b>	85~95	302.4	13 € <sup>B</sup>



**3203**

**LLAVE DE FLEJE PARA FILTRO DE ACEITE**

Ideal para su uso en filtros de aceite, accesorios sanitarios, tuberías, etc. Materiales: llave de acero al carbono, correa de caucho e hilo de algodón.

Capacidad (Ømm) Largo (mm)

	Capacidad (Ømm)	Largo (mm)		
<b>3203</b>	60~140	223	242	27 € <sup>B</sup>
<b>3203A</b>	60~260	223	300	33 € <sup>B</sup>



**9AE43** Ø75~120 26 €<sup>B</sup>

**LLAVE AUTO APRIETE**

Cuadrado de arrastre 3/8". Adaptador 1/2" x 3/8". Estructura reforzada.



CANTIDAD LIMITADA

**9AR21** 9,80 €<sup>B</sup>

**LLAVE PARA TAPONES DE DRENAJE**

Para instalar o quitar tapones de plástico de drenaje en los últimos modelos de vehículos VAG.

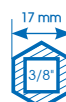

**9AE52** Ø60~80 72 €<sup>B</sup>

**9AE52110** Ø80~110 113 €<sup>B</sup>

**LLAVES DE AUTO APRIETE**

Cuadrado de arrastre 1/2". Acabado y protección antioxidante.

\*Garantía ilimitada, excluyendo las correas.

Oferta válida del 01/01/2026 al 31/12/2026. Precio recomendado de venta al público en euros sin IVA. Fotos no contractuales.

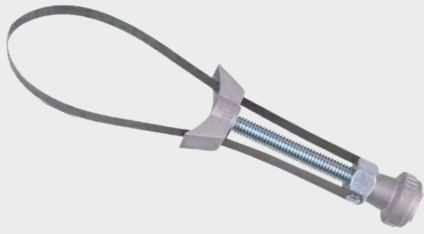

**9AE32110** 13 €<sup>B</sup>  
 Ø65~110  450

**9AE32155** 15 €<sup>B</sup>  
 Ø110~155  455

**LLAVES DE FLEJE METÁLICO PARA FILTRO DE ACEITE**











21 PZAS

**9AR11** 66 €<sup>B</sup>

**COFRE DE LLAVES PARA CARTER**

Útil para carter de cambio de aceite, caja de cambios y eje trasero.

Contiene  1.7

-  T45  M16  T10
-  S5/16', S3/8', S7, S8, S10, S11, S12, S13, S14
-  H8, H9, H10, H12, H13, H14, H17
-  3/8"  10 mm



**3204** Ø60~140 19 €<sup>B</sup>  359

**LLAVE DE CADENA PARA FILTRO DE ACEITE**  
 Largo: 225 mm.

**3209120** Ø60~120 27 €<sup>B</sup>

**3209135** Ø60~135 28 €<sup>B</sup>

**3209220** Ø60~220 33 €<sup>B</sup>

**TOMA DE CADENA DE 1/2" PARA FILTRO DE ACEITE**

Adecuado para extraer todo tipo de filtros de aceite de vehículos. Cadena diseñada para facilitar la extracción de filtros de aceite difíciles. Fácil de usar con una carraca de 1/2.



**320560** Ø60~160 59 €<sup>B</sup>  975

**LLAVE DE DOBLE CADENA PARA FILTRO DE ACEITE**

Mango flexible para los accesos difíciles. Apertura de la cadena con una simple presión de la cabeza.



30 PZAS    6.5

**9AE6030** Ø65~120 189 €<sup>B</sup>

**COFRE DE LLAVES CAZOLETA PARA FILTRO DE ACEITE**

Cofre universal.

- 1 llave autoregurable 9AE42 (de 65 hasta 120 mm)
- 1 adaptador 1/2"H x 3/8"M
- 28 llaves para filtro (de 65 hasta 108 mm) cuadrado conductor 1/2"



570 mm  
 130 mm  
 681 mm  920

**9TT1118** 17,60 €<sup>B</sup>

**BANDEJA RECOGEDORA DE ACEITE**

Borde antispalcaduras que impide el desbordamiento. No se puede utilizar con pistola de limpieza o de pulverizar.



\*Garantía ilimitada, excluyendo las correas, las cadenas y la bandeja de recogida.

Oferta válida del 01/01/2026 al 31/12/2026. Precio recomendado de venta al público en euros sin IVA. Fotos no contractuales.

## TREN DELANTERO

GARANTÍA ILIMITADA



9BE5

### HERRAMIENTA DE AUTO APRIETE PARA RÓTULAS AXIALES

Útil para soltar y cambiar las rótulas axiales de dirección sin quitar las cremalleras. Permite desunir la rótula del balancín para cambiar la orientación de la dirección. Arrastre hexagonal.

	Capacidad (Ømm)	Largo (mm)			
9BE51	28~35	400	1635	99 €	B
9BE52	35~45	400	2140	119 €	B

9BE6

### HERRAMIENTAS DE DESBLOQUEO DE LA RÓTULA AXIAL DE DIRECCIÓN

Útil para soltar y cambiar las rótulas axiales de dirección sin quitar la cremallera. Interior dentado para un enganche perfecto. Se utiliza con las carracas y las extensiones 1/2". Conviene para la mayoría de los vehículos pesados.

	Capacidad (Ømm)	Largo (mm)			
9BE62	33~42	81.50	370	65 €	B
9BE63	42~50	87.56	403	72 €	B

## RUEDAS



20 PZAS



### COFRES DE VASOS PARA TUERCAS ANTIRROBO

Este cofre permite a los mecánicos profesionales mantener ruedas equipadas con tuercas antirrobo. De cromo-molibdeno (CrMo). Acabado: aleación de acero cromado. Accionamiento hexagonal de 17 mm

9BW0120 VW 229 €<sup>B</sup>

Permite instalar y retirar las tuercas antirrobo de la mayoría de los modelos VW.

Contiene 2.9



#521, #522, #523, #524, #525, #526, #527, #528, #529, #530, #531, #532, #533, #534, #535, #536, #537, #538, #539, #540

9BW0220 BMW 214 €<sup>B</sup>

Permite instalar y retirar las tuercas antirrobo de la mayoría de los modelos BMW.

Contiene 1.94



#041, #042, #043, #044, #045, #046, #047, #048, #049, #050, #051, #052, #053, #054, #055, #056, #057, #058, #059, #060

New



Disponible en febrero



9BW050

149 €<sup>B</sup>

### EXTRACCIÓN DEL PERNO DE BLOQUEO DE LA RUEDA

- Herramientas especializadas versátiles para manejar todo tipo de tornillos antirrobo.
- Retire sin esfuerzo incluso los tornillos antirrobo más resistentes con la potencia de un destornillador de impacto.
- Las almohadillas suaves y las fundas protectoras protegen tanto las llantas como las manos, garantizando la máxima seguridad en cada uso.

Contiene

2.36

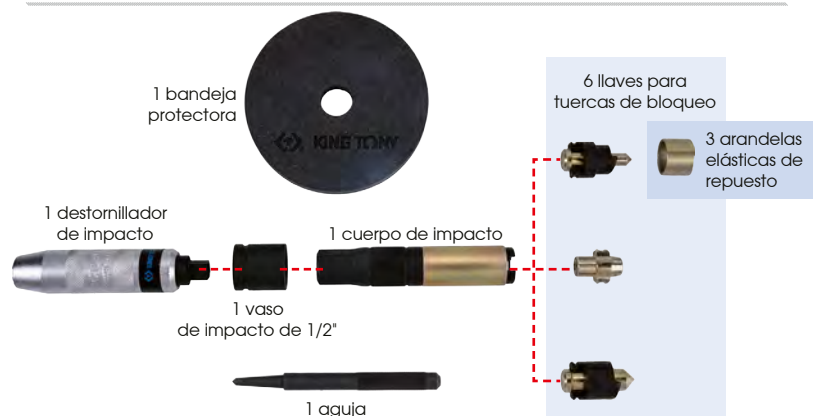



8  
PZAS



**9BK7008** 57€<sup>B</sup>

**CEPILLOS TERMOFORMADOS PARA LIMPIEZA DE ESPÁRRAGOS**

Para limpiar fácilmente la corrosión de espárragos de 12 a 28 mm. Incluye seis cepillos, un mango para sujetar cepillos y discos de lija de 1/2" y un adaptador para destornillador de 1/2". Cambio de cepillo rápido y sencillo en mango de 1/2". Se puede utilizar con un atornillador o una llave de impacto de 1/2".

Contiene				545
		770 1/2"	770450	
	9BK711 1/2"			
	9BK72	12, 13, 14, 16, 22, 28		

8  
PZAS



**9BK7009** 63€<sup>B</sup>

**CEPILLOS TERMOFORMADOS Y DISCOS ABRASIVOS PARA LA LIMPIEZA DE ESPÁRRAGOS Y BUJES**

Para una limpieza rápida y fácil de la corrosión de espárragos y cubos de 14 y 22 mm. Se coloca sobre los espárragos de cubo para limpiar su superficie en toda su longitud. Limpia también el resto del cubo entre los espárragos. Incluye dos cepillos, cuatro discos lijadores, mango de 1/2" para cepillo y disco lijador y adaptador para destornillador de 1/2". Cambio de cepillo rápido y sencillo en mango de 1/2". Se puede utilizar con un atornillador o una llave de impacto de 1/2".

Contiene				480
		770 1/2"	770450	
	9BK711 1/2"			
	9BK72	12, 22		
	9BK73	14x2, 22x2		

**9BK4153** 21€<sup>B</sup>  
**DESMONTA NEUMÁTICOS**  
 Largo L : 530 mm

**9BK4165** 32€<sup>B</sup>  
**DESMONTA NEUMÁTICOS**  
 Largo L : 650 mm

**New**



**9BK11** 20€<sup>B</sup>  
**ALICATE PARA CONTRAPESOS DE RUEDAS**

86 mm  
250 mm

420

**GARANTÍA ILIMITADA\***

**11 PZAS**

**9BK51E** 99€<sup>B</sup>  
**KIT DE REPARACIÓN PARA EL CONTROL AUTOMÁTICO DE PRESIÓN DE NEUMÁTICOS (TPMS)**

Kit completo de apriete controlado para tuercas de válvulas y tornillos de Snap-in. Para ayudar en la instalación/cambio del sensor TPMS y la válvula del neumático. Conforme con la norma DIN ISO 6789 & ASME B107.14M2004.

Contiene				1.6
	2235M 1/4"	11, 12, 13		
	2033 1/4"	T10, T15, T20		
	342113DG		341214M	
	34101040M		275245G	
	222104			

\*Garantía ilimitada, excluyendo los destornilladores dinamométricos (garantizados por 2 años)  
 Oferta válida del 01/01/2026 al 31/12/2026. Precio recomendado de venta al público en euros sin IVA. Fotos no contractuales.



## EMBRAGUE



3  
PZAS

9AK111

18€<sup>B</sup>

### CENTRADOR DE EMBRAGUE UNIVERSAL

Centra y mantiene el disco al igual que su mecanismo de embrague. Suministrado con 3 alicates.  
Capacidad: 15,5-27 mm.



190

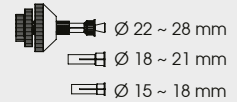

## SUSPENSIÓN

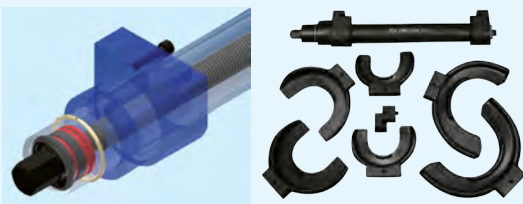

8  
PZAS



Ø 110~150 mm    Ø 80~115 mm    Ø 140~195 mm

15

9BF31

599€<sup>B</sup>

### COFRE DE COMPRESORES DE MUELLE DE AMORTIGUADORES

Diseñado para las suspensiones Macpherson, suministrado con 3 copelas monobloc intercambiables. Par máximo: 350 Nm.

Potencia de compresión: 450 kg / 4410 Nm.  
Apertura máxima: 40~300 mm. Largo: 460 mm.

Compatible con: BMW, Ford, VW, Audi, Porsche, Saab, Opel, Volvo, Nissan, Honda, Mitsubishi, Subaru, Toyota.

## SONDA LAMBDA

GARANTÍA ILIMITADA

7  
PZAS



2.13



9AJ017 3/8"+1/2"

94€<sup>B</sup>

### COFRE DE VASOS PARA Sonda LAMBDA

Vasos especiales para quitar la sonda lambda, inyectores y termocontacto de radiadores. Compatible con la mayoría de vehículos: Volkswagen, BMW, PSA, Mercedes-Benz, Ford, etc...

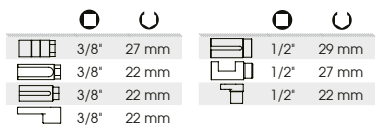

4  
PZAS



190 x 60 x 48 mm



9AJ014

94€<sup>B</sup>

### JUEGO DE TOMAS EXTRA CORTAS PARA SENSOR LAMBDA

Tomos para sensor de temperatura, sensor NOX y sensor de partículas. Enchufe extracorto para utilizar en lugares de difícil acceso.

Contiene

0.96

	9AJA0		30 mm	20, 22, 24 mm
	4935M		1/2"	30 mm

## PARABRISAS



9CW01

61 €<sup>B</sup>



### JUEGO DE HERRAMIENTAS PARA QUITAR PARABRISAS

Diseñado para cortar las juntas del parabrisas.

CONTIENE:

- A - Punzón perforador
- B - Dos asas de agarre de alambre
- C - Alambre - 22 metros



9CW22

20 €<sup>B</sup>



### VENTOSA PARA PARABRISAS

Levanta hasta 40kg en posición horizontal  
Ventosa de goma de 120 mm para una adherencia óptima que permite evitar daños en la superficie levantada.

Para el mantenimiento de vidrios y chapas.



## MOTOR



Longitud de la manguera de la cámara : 980 mm



IP67 (solo para objetivo/tubo)

9TQ12

68 €<sup>B</sup>

### VIDEOSCOPIO WIFI PARA MECÁNICO

Antes de usar, descargue la aplicación Inskam, que se puede utilizar en IOS y Android. Lente de 5,5 mm con 6 LED, se puede utilizar para capturar vídeo o fotografía (cámara HD 1080p, resolución 1920 x 1080). Adecuado para la inspección visual de zonas de difícil acceso a larga distancia. Batería recargable : 1700mAh Li-Ion. Autonomía : 2-3 horas sin interrupción.



9AT3A04

89 €<sup>B</sup>

### EXTRACTOR DEL PIÑÓN DEL ÁRBOL DE LEVAS

Sirve para sujetar y extraer el piñón del árbol de levas sin dañarlo. Para utilizar con una carraca de 3/8" o una llave de 19 mm. Apto para la mayoría de piñones de Ø60 a Ø100 mm.

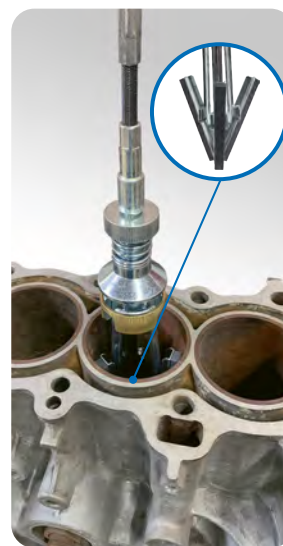

9AC23154

38 €<sup>B</sup>

### BRUÑIDOR DE CILINDROS

Para el rodaje y pulido de cilindros motor de 50 mm a 175 mm. Fácil ajuste de la tensión del muelle. Piedra de rodaje fácil de cambiar. Piedra de rodaje de grano medio 220.



MOTOR

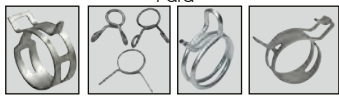
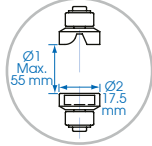

Para

220

**9AA11** 20,80 €<sup>B</sup>

**ALICATE PLANO PARA ABRAZADERAS AUTOAJUSTABLES**

Las mordazas giratorias partidas están pensadas para colocar y quitar las abrazaderas autoajustables Compatible VW, AUDI

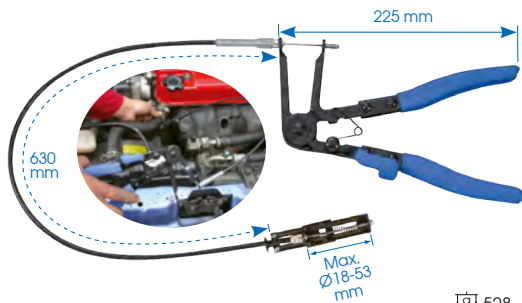

528

**9AA31** 69 €<sup>B</sup>

**ALICATE PARA ABRAZADERAS AUTOAJUSTABLES**

Flexible de 630 mm.  
Para los accesos difíciles.  
Para la instalación de abrazaderas.

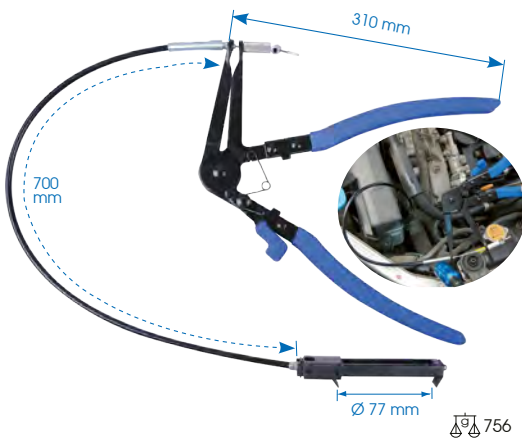

756

**9AA32** 95 €<sup>B</sup>

**ALICATE PARA ABRAZADERAS AUTOAJUSTABLES**

Flexible de 700 mm.  
Para la instalación de abrazaderas.  
Cabeza fina para los accesos difíciles.  
Adecuado para coches universales, especialmente VW, Ford, Nissan.



11 PZAS

#6 (375 x 560 mm)

**99AA01E** 298 €<sup>B</sup>

**BANDEJA EVAWAVE ALICATES Y DESTORNILLADORES**

Contiene		3.7	
	1453 05, 06, 07, 08, 10 mm		9AA13 9AA16
	9AA17		9AA21 9AA25 9AA31

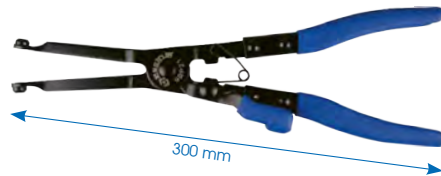
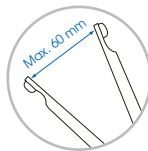

**9BP21** 36 €<sup>B</sup>

**ALICATE PARA ABRAZADERAS DE ESCAPE**

Adecuado para Citroën / Peugeot. Alicate con mecanismo de bloqueo en posición abierta. 496

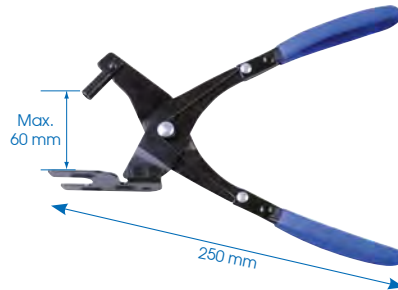

338

**9BP11** 23 €<sup>B</sup>

**ALICATE PARA SILENT-BLOC DE ESCAPE**

Alicate para quitar los soportes de goma de las líneas de escape Para todos los vehículos.

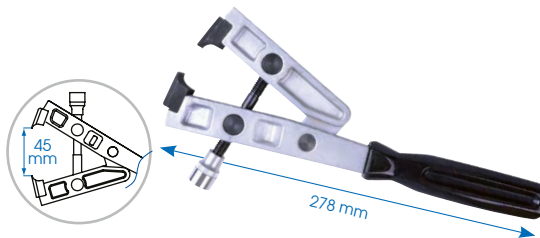

**9BB13** 76 €<sup>B</sup>

**ALICATE PARA ABRAZADERAS DE FUELLE**

Alicate para abrazaderas de apriete sobre acero inox del árbol de transmisión (cardán). Se puede utilizar con una llave dinamométrica de 3/8". Para Audi, VW, Ford y Opel. 888

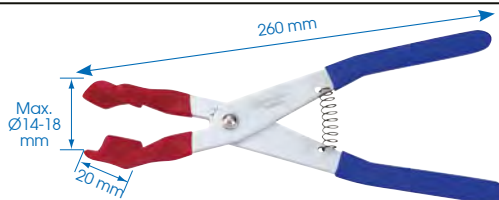

266

**9DB201** 17 €<sup>B</sup>

**ALICATE PARA EL CABLE DE LA BUJÍA**

Extracción de los hilos de las bujías. Cabeza enfundada para la protección de cables y bornes. Mango PP.

\*Garantía ilimitada, excluyendo los flexibles y las pinzas para cables de bujías.

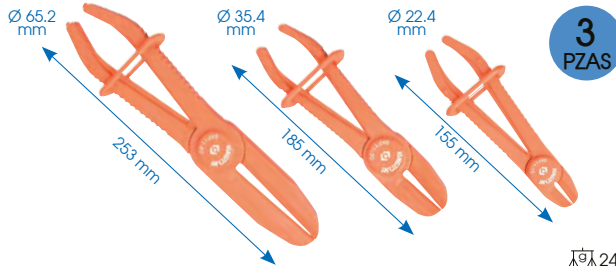

**9AF113** 21 €<sup>B</sup>

**JUEGO DE ALICATES PARA MANGUITOS**

Mandíbulas regulables para no estropear los manguitos. Para los manguitos de 15 hasta 60 mm. Para bloquear los manguitos de radiadores, calefacción, carburantes, líquido de enfriamiento y de frenos.

244



3 PZAS

270

**9AF123** 25 €<sup>B</sup>

**JUEGO DE ALICATES PARA MANGUITOS**

Mandíbulas regulables para no estropear los manguitos. Para los manguitos de 17, 25 hasta 42 mm. Para bloquear los manguitos de radiadores, calefacción, carburantes, líquido de enfriamiento y de frenos. Mordazas en ángulo para facilitar el acceso a espacios reducidos.

Contiene



9AF12



17, 25, 42 mm



60

**9AL31** 12 €<sup>B</sup>

**HERRAMIENTA DE MONTAJE DE CORREA PSA**

Diseñado para instalar correas elásticas en bombas de agua. El material de fibra de nailon evita daños en los componentes durante el uso. Compatible con vehículos del Grupo PSA y motores Vauxhall/Opel 1.0 L y 1.2 L de 3 cilindros fabricados desde 2012.



Marca y tipo de vehículo

9AL31	18	2-3/4"	69
-------	----	--------	----

Citroën : Berlingo, C1, C3, C3 Picasso, C3 Aircross, C4, C4 Picasso, C4 Cactus, C-Elysee, DS3, DS4, DS4S and DS5LS.  
Peugeot : 108, 208, 301, 308, 408, 2008, 3008, 5008 Partner.  
Vauxhall/Opel : Crossland X.



**REFRIGERACIÓN**



Funciona sin adaptadores, gracias al cono de goma que se ajusta perfectamente con todos los diámetros de 17 a 40 mm.

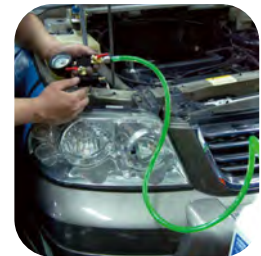

Permite un cambio rápido del líquido de enfriamiento al vacío.

**9AM012** 349 €<sup>B</sup>

**KIT UNIVERSAL PARA COMPROBAR LA PRESIÓN DEL CIRCUITO DE REFRIGERACIÓN**

3.4

Para comprobar las pérdidas en los radiadores. Diseño profesional, que resiste a altas presiones. Gancho especial para manguitos, para un cambio rápido.

Para los vehículos universales: MB, GM, Jeep, Peugeot, Subaru, Chrysler, Acura, Mitsubishi, Nissan, Mazda, Toyota, Infiniti, Suzuki, Isuzu, Honda, Acura, Lexus, Volvo, Saab, Citroen, Renault, Fiat, Alfa, Mini Cooper, VW, BMW, Ford, Opel, Porsche, Audi, etc...





**9DD21**

8 € <sup>B</sup>

**DENSÍMETRO ÁCIDOS DE BATERÍA**

Lectura rápida de la concentración de ácido dentro de la batería (en g/L). Permite saber el estado de carga de la batería. Comprueba tensiones de 6V, 12V y 24V.



**9AC**

**CEÑIDOR DE SEGMENTOS**

Reglaje progresivo por compresión uniforme del pistón. Chapa de acero con resorte. Suministrado con una llave Allen hexagonal de 6mm.

Capacidad (mm)    Alto H (mm)

	Capacidad (mm)	Alto H (mm)			
<b>9AC12532</b>	57~125	80	260	16 €	<sup>B</sup>
<b>9AC12540</b>	57~125	100	280	16 €	<sup>B</sup>
<b>9AC17532</b>	90~175	80	300	16 €	<sup>B</sup>
<b>9AC17540</b>	90~175	100	320	16 €	<sup>B</sup>
<b>9AC17566</b>	90~175	165	530	32 €	<sup>B</sup>

**BUJÍAS**



135 x 78 x 33 mm    356



1x 9V incluida

**9DM1A1**

3.5~24V

85 € <sup>B</sup>

**COMPROBADOR DE BUJÍAS DE PRECALENTAMIENTO**

Para las bujías de precalentamiento de acero y de cerámica 3.5, 4.4, 5, 7, 8.5, 10, 11, 24 V. Pantalla LCD. Protección contra corto circuitos y carga inversa. Parada automática: 110 segundos.

**FRENOS**



6 PZAS

**9BC5001MR**

117 € <sup>B</sup>

**JUEGO DE LLAVES PARA PURGA DE FRENOS**

Dimensiones de las llaves: 7, 8, 9, 10, 11mm. Ideal para sangrar el sistema de frenos y el sistema de embrague hidráulico sin desmontar las ruedas. Estanqueidad interna de material de alta calidad para mejorar la durabilidad.

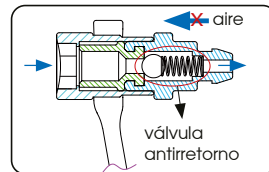

La válvula antirretorno integrada en la llave impide que el aire vuelva a fluir hacia el sistema de frenos.



Para usar sobre todo los estribos de frenos de vehículo, SUV, furgoneta o motocicleta.



Llave y vaso combinados para facilitar el aflojamiento y el apriete.



Tubo de silicona resistente a los líquidos ácidos y alcalinos, a la corrosión, al desgaste y a las temperaturas extremas.

**BUJÍAS DE PRECALENTAMIENTO**



6 PZAS



**3716MR**

3/8"

88 € <sup>B</sup>

**CAJA DE VASOS ARTICULADOS 3/8" PARA BUJÍAS**

Para bujía de motor diesel. Vaso equipado de una bola de retención para sujetar la bujía.

Contiene

1.23



3785M

8, 9, 10, 12, 14, 16



5  
PZAS

0.587

**9BC4A05MP** 1/2" 49€<sup>B</sup>

**JUEGO DE VASOS PARA PINZAS DE FRENOS**

Vasos para pinzas de frenos para los vehículos Volkswagen, Audi et Porsche (VAG).

Vasos 10 dientes: Ø 11.5 mm, Ø 15 mm, Ø 20 mm.

Vasos 7 dientes: Ø 14 mm, Ø 22 mm.

**GARANTÍA ILIMITADA**

Contiene	Número de dientes	Ø (mm)	Marca y tipo de vehículo
9BC42A11	10 dientes	11.5	Porsche
9BC42A15	10 dientes	15	Audi Q7, S8 e Porsche Macan, Cayenne, Cayman
9BC42A20	10 dientes	20	Audi A8, S6 e Porsche Cayenne
9BC41A14	7 dientes	14	Audi Q7, S4
9BC41A22	7 dientes	22	Audi S5



2  
AÑOS  
GARANTÍA

1.05

**9TV14020** 169€<sup>B</sup>

**SANGRADOR DE FRENOS NEUMÁTICOS**

Herramienta neumática con liberación por la empuñadura.

Rápido y fácil de usar. Sistema de reducción de ruido.

Para drenar el líquido de frenos sin fugas.

Con una manguera de silicona de 1 metro y un adaptador universal de goma.

Capacidad (L)	Presión de aire (PSI)	Entrada de aire (pulgadas)	Temperatura de funcionamiento (°C)	
9TV14020	2	40~170	1/4"	-19°C~60°C

2  
AÑOS  
GARANTÍA

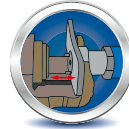

Más espacio de trabajo



Magnético

1.35

**9BC251A01** 96€<sup>B</sup>

**SEPARADOR DE PISTONES PARA FRENOS NEUMÁTICOS**

Más espacio de trabajo. Version slim. Diseñado para facilitar el cambio de discos de freno. La herramienta se puede girar hacia la izquierda y hacia la derecha, adecuada para pistones de rosca normal e inversa.



**GARANTÍA ILIMITADA\***



31  
PZAS

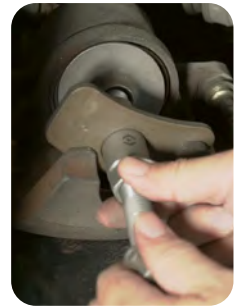

4.87

**9BC23** 219€<sup>B</sup>

**COFRE SEPARADOR DE PISTONES PRESIÓN/ROTACIÓN**

Diseñado para la rotación del pistón en el estribo que permite poner nuevas pastillas. Previene los daños del pistón y del estribo.

CONTIENE:

- 21 adaptadores de pistón
- 3 soportes de refuerzo
- 1 cuadrado conductor rotativo para estribo 3/8" (derecha)
- 1 cuadrado conductor rotativo para estribo 3/8" (izquierda)
- 2 llaves macho hexagonales : 7, 8 mm
- 2 punzones : 5.5 - 6 mm
- 1 vaso con punta hexagonal 3/8" 12 mm

Compatible con BMW, Ford, VW, Audi, Porsche, Saab, Opel, Volvo, Jaguar, Citroën, Peugeot, Renault, Vauxhall, Lancia, Alfa Romeo, Fiat, Nissan, Honda, Subaru, Toyota, Mitsubishi.

\*Garantía ilimitada, excluyendo los adaptadores.

Oferta válida del 01/01/2026 al 31/12/2026. Precio recomendado de venta al público en euros sin IVA. Fotos no contractuales.

# CARROCERÍA

**9CF120**

31 €<sup>B</sup>

**9CF110**

31 €<sup>B</sup>

**9CF210**

27 €<sup>B</sup>

**9CF241**

24 €<sup>B</sup>

**9CF132**

27 €<sup>B</sup>

**9CF240**

28 €<sup>B</sup>

**9CF220**

27 €<sup>B</sup>

**9CF230**

24 €<sup>B</sup>



7  
PZAS

430 x 350 x 95 mm

**9CF107**

222 €<sup>B</sup>

## MALETÍN CARROCERÍA

Contiene

7.5

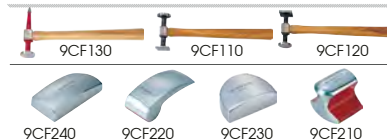

Productos que NO entran en la garantía comercial.



3.5

**9CH212**

199 €<sup>B</sup>

### DESABOLLADOR NEUMÁTICO

- Masa de inercia de 1.36 kg
- 2 ventosas (120 y 150mm)
- Válvula de cierre de latón
- Enchufe neumático 1/4"
- Flexible de 325 mm.
- Escape de aire por el mango
- Presión de aire en trabajo: 6,3 bar
- Peso: 3,5 kg



### GARANTÍA ILIMITADA

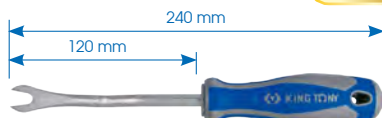

**43280212**

5,20 €<sup>B</sup>

### GANCHO PARA REFUERZOS DE PUERTA

Permite desmontar los refuerzos de la puerta sin deteriorarlos.

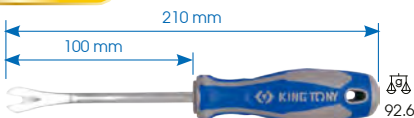
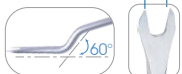

**48280180**

9,40 €<sup>B</sup>

### GANCHO PARA REFUERZOS DE PUERTA

Permite desmontar los refuerzos de la puerta sin deteriorarlos.

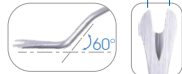

6  
PZAS

**9CI016**

30 €<sup>B</sup>

### JUEGO DE GANCHOS PARA REFUERZOS DE PUERTA

Ideal para las empuñaduras interiores de las puertas, refuerzos de salpicadero. Perfil fino. Permite quitar fácilmente los refuerzos de puertas.



1050 x 650 mm

520

**9TP22**

40 €<sup>B</sup>

### FUNDA DE PROTECCIÓN PARA ALETAS - 3 VENTOSAS

Protección contra rayaduras, golpes y suciedad. Resistente, acolchonado y con los bordes reforzados. Ventosas que permiten un agarre óptimo en materiales de aleación de aluminio. Banda magnética integrada en la protección para un mejor agarre.

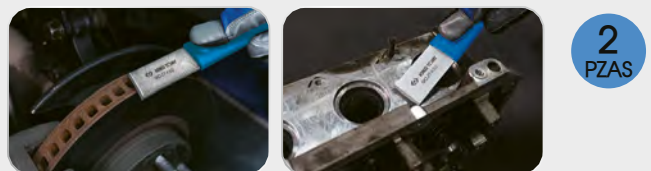

2  
PZAS



9CJ072

54 €<sup>B</sup>

**JUEGO DE RASCADORES DE CARBURO DE TUNGSTENO**

La punta de la hoja está hecha de carburo de tungsteno, lo que la hace extremadamente dura y duradera. Elimina depósitos de carbono residuales, marcas de óxido o residuos de silicona de la superficie de objetos, como silicona desgastada en cárteres de aceite, colectores de escape o pinzas de freno. Incluye funda protectora de la punta de la cuchilla.

10  
PZAS



9CJ61C1

16 €<sup>B</sup>

**RASCADOR MULTIFUNCIÓN**

Diseñado para raspar rápidamente etiquetas, precintos, pintura y residuos de vidrio o metal. 4 cuchillas de acero SK5 de alta calidad. 5 cuchillas de plástico POM. Admite todas las hojas estándar de un solo filo. Mango ergonómico de PP+TPR.



215 x 259 x 30 mm

9CJ013

29 €<sup>B</sup>

**JUEGO DE RASCADORES PLANOS PARA EPLASTECER**

3 rascadores planos ancho de 32 a 76 mm. Largo total: 218 mm.



175 x 259 x 30 mm

9CJ023

33 €<sup>B</sup>

**JUEGO DE RASCADORES REFORZADOS**

3 rascadores reforzados ancho de 32 a 50 mm y 1 acodado. Zona de golpe metálica. Largo total: 218 mm.



175 x 259 x 30 mm

9CJ033

23 €<sup>B</sup>

**JUEGO DE RASCADORES ESPECIAL PUNTO DE SOLDADURA**

3 rascadores especiales para puntos de soldadura ancho de 12 a 19 mm. Largo total: 168 / 218 mm.



43240115Y1

7,50 €<sup>B</sup>

**RASCADOR PARA JUNTAS**

Quite las juntas antiguas con mayor facilidad y rapidez.

GARANTÍA ILIMITADA



9TC101

24 €<sup>B</sup>

**PINZA PARA TAPICERÍA DE PUERTAS**

Para retirar los clips de los paneles de la puerta. Sistema anti pellizcos.



580 x 350 x 170 mm

9TY120040A

4T

269 €<sup>B</sup>

**GATO DE CARROCERO - 4 TONELADAS**

Bomba de mano 4 toneladas con flexible hidráulico. Extensión hidráulica: 82, 125, 215, 418, 495 mm. Ariete separador. Ariete de empuje. Juego de puntas para chapa.

2  
AÑOS  
GARANTÍA



820 x 435 x 170 mm

9TY12010AB

10T

386 €<sup>B</sup>

**GATO DE CARROCERO - 10 TONELADAS**

Bomba de mano 10 toneladas con flexible hidráulico. Extensión hidráulica: 127, 250, 456, 685 mm. Ariete separador. Ariete de empuje. Juego de puntas para chapa.

# HERRAMIENTAS CAMIÓN

**New**



215 mm

580

**10BOB**

1/4"

## LLAVE DE IMPACTO PARA PINZA DE FRENO»

- Se utiliza para el montaje y desmontaje de la pinza de freno en vehículos comerciales.
- Diseñado con un diámetro interior de 3/4", se puede utilizar con llaves dinamométricas para operaciones de apriete.
- La fórmula de ajuste del par, grabada con láser en la llave, facilita el cálculo del par de apriete exacto durante el montaje.
- Wrench made of 44 HRC hardness steel, ensuring robustness and longevity.

		Aplicación	L (mm)	
10BOBE18	E18	MAN TGL, TGM	215	23 € <sup>B</sup>
10BOBE20	E20	MAN TGL, TGM	215	23 € <sup>B</sup>
10BOBE24	E24	MAN TGA, TGS, TGX	220	23 € <sup>B</sup>



**2**  
AÑOS  
GARANTÍA

146 mm  
185 mm  
20 mm



**9BM2210A**

86 €<sup>B</sup>

## INFLADOR PARA NEUMÁTICOS 3 EN 1

Manómetro de membrana. Precisión: ANSI B401.1. Caja de caucho para proteger el manómetro de los golpes. 3 funciones en la empuñadura: comprobar la presión, deshinchar, inflar. Flexible de caucho de 400 mm para presión alta. Mandril de aire estándar adaptado para coches. Mandril de aire largo para válvulas con difícil acceso: adaptado para camiones, autobuses y tractores. Rango de presión: 0-15 Bares (0-220 PSI). Con gancho integrado. Entrada de aire: 1/4". Manguera de aire: 3/8".



3L

**9TT2103**

16,60 €<sup>B</sup>

## BANDEJA RECOGEDORA DE ACEITE EN CUBOS DE RUEDA DE CAMIÓN

**New**

GARANTÍA ILIMITADA



**9HB885M**

## VASO DE 12 CARAS PARA BUJES DE CAMIÓN

Llave de vaso de alta resistencia para el mantenimiento del eje de la rueda del camión. Material: acero S45C. Acabado - inmersión de fosfato.

	Ø mm	L (mm)	Apta para los ejes de los camiones		
9HB885M	85	58.5	IVECO	1512	175 € <sup>B</sup>
9HB885M	115	82	VOLVO	2835	239 € <sup>B</sup>



**9HB885M**

## VASO DE 8 CARAS PARA BUJES DE CAMIÓN

GARANTÍA ILIMITADA



1.9

**9AE5001GM** Ø110~142

275 €<sup>B</sup>

## LLAVE AUTO APRIETE MAGNÉTICA

Acabado y protección antioxidante. Resistencia 350 Nm, hexágono de arrastre fijo.

CANTIDAD LIMITADA



**2**  
AÑOS  
GARANTÍA

342 x 168 x 94 mm

9.3

**3488A03MP**

154 €<sup>B</sup>

## MULTIPLICADOR DE FUERZA 47:1

Ideal para el aflojamiento de las tuercas de ruedas de vehículos pesados, autobuses, de vehículos agrícolas y de obras públicas. Multiplicador de fuerza manual. Compacto, robusto y para uso profesional. Con vasos de impacto hexagonales 1" (32 y 33 mm). Ratio 47:1. Par máximo aplicado 4700 Nm.



## 9BA12

### HERRAMIENTAS DE INSTALACIÓN DE JUNTAS

Diseñado para adaptarse a los retenes del eje sin dañarlos. Utilícelo con un mazo de goma.

	∅ (mm)	Compatible con	kg	
9BA12165	165	Mercedes-Benz Actros FA	222	119 € <sup>B</sup>
9BA12175	175	Mercedes-Benz Actros AP Eje trasero	191	139 € <sup>B</sup>
9BA12187	187	Mercedes-Benz Actros FA	253	154 € <sup>B</sup>
9BA12208	208	Mercedes-Benz, MAN, DAF	378	219 € <sup>B</sup>



728 mm

1470

9BK4173



96 €<sup>B</sup>

DESMONTA NEUMÁTICOS - ESPECIAL VEHÍCULOS PESADOS



9HBE4

### EXTRACTOR DE ROTULAS REFORZADO CON ACCIÓN DIRECTA VP

Se puede usar con una llave de impacto. Compatible con todos los camiones o vehículos. Fabricado para la extracción los balancines de dirección y estabilizadores, rotulas de dirección y otras rotulas.

	A mm	B mm	kg	
9HBE439	39	95	2.32	179 € <sup>B</sup>
9HBE458	58	120	4.20	419 € <sup>B</sup>
9HBE462	62	120	4.20	419 € <sup>B</sup>

9BE5683

28~32

171 €<sup>B</sup>

9BE5685

32~36

280 €<sup>B</sup>

### EXTRACTORES DE RÓTULAS SOBRE EJE

Para una extracción de rótulas de dirección y de suspensión. Universal.

	C mm	A mm	B mm	∅ mm	D mm	kg
9BE5683	28 ~ 32	155	95	30	30	2600
9BE5685	32 ~ 36	191	120	26	50	5200

3 PZAS

9HBE81

359 €<sup>B</sup>

### EXTRACTOR HIDRÁULICO REFORZADO DE ROTULAS VP

Extractor hidráulico reforzado de rótulas VP. Para una extracción de rótulas de dirección y de suspensión. Estructura reforzada. Suministrado con un tornillo manual y un tornillo hidráulico 12T. Ideal para los vehículos pesados, autobuses, los vehículos agrícolas y de obras públicas.



7.0

CILINDROS

2

AÑOS

GARANTÍA

Apertura de las mandíbulas: 70 mm  
Ancho del alcance: 36 mm



9HBE083

342 €<sup>B</sup>

### EXTRACTOR HIDRÁULICO DE ROTULAS VP

Extractor hidráulico de rótulas VP. Mandíbulas intercambiables 30 mm, 34 mm, 40 mm. Suministrado con un tornillo manual y un tornillo hidráulico 12T. Ideal para los vehículos pesados, autobuses, los vehículos agrícolas y de obras públicas.



Ancho del alcance: 30, 34, 40 mm

8.55

## RECOGEDOR DE ACEITE



**9TVP180AB**

572€<sup>D</sup>

### RECOGEDOR DE ACEITE

2 modos de drenaje:

- 1. Succión directa: rápida, a través del pozo indicador. Después de una puesta en marcha sin tener que montar el vehículo sobre un puente y sin desmontar el cárter de aceite.

Depósito de análisis de plexiglás con escala graduada, diseñado para facilitar la visualización del estado del aceite extraído y el volumen (9 L).

- 2. Por gravedad (debajo de un elevador o foso de inspección): Práctico, gracias a la gran dimensión del embudo de recogida de aceite y a que es regulable en altura.

■ Presión de aire (bar) : 6 ~ 8

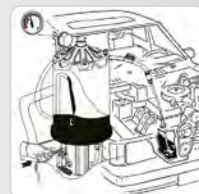

	Capacidad de depósito (litros)	Altura mínima (mm)	Altura máxima (mm)	kg
<b>9TVP180AB</b>	80 L	1/4"	40-60°C	26.1

## PALANCA UNIVERSAL



**9BH1000**

209€<sup>D</sup>

### PALANCA DE TRACCIÓN EN TREN DELANTERO

Evita el desmontaje de las rótulas o del triángulo de suspensión.

Montaje manual, sencillo, rápido y seguro.

Adecuado para todos los coches y vehículos comerciales ligeros.

	Capacidad (kg)	Altura mínima (mm)	Largo (mm)	Anchura (mm)	kg
<b>9BH1000</b>	200	300	1000	130	6

## SOPORTE PARA MOTOR



■ Equilibra la carga para facilitar la manipulación y posicionamiento del motor.

**9TY621AB**

46€<sup>B</sup>

### EQUILIBRADOR DE CARGA

Ajuste del equilibrio mediante manivela. Se suministra con 4 cadenas de soporte. Compatible con las grúas de taller 9HYGR11 / 9HYGR55 / 9HYGR20.

	Capacidad (kg)	Longitud (mm)	kg
<b>9TY621AB</b>	680	400	5.5



**9TY135150AB** 253 € <sup>B</sup>

**SOPORTE PARA MOTOR**

Para intervenciones en motores desmontados.  
4 garras ajustables (separación y rotación). Soporte orientable 360°.  
5 ruedas de las cuales 3 son direccionales y 2 tienen frenos.

	Capacidad (kg)	Altura mínima (mm)	Largo (mm)	Anchura (mm)	kg
<b>9TY135150AB</b>	680	880	870	825	33



**9TY61105AB** 159 € <sup>B</sup>

**SOPORTE PUENTE PARA MOTOR**

Permite sujetar los motores y cajas de cambios durante el desmontaje  
Pies orientables. Almohadillas de caucho antideslizantes.

	Capacidad (kg)	Longitud (mm)	kg
<b>9TY61105AB</b>	500	1500	22



**9BJ2070** 519 € <sup>D</sup>

**SOPORTE PUENTE PARA MOTOR**

Permite sujetar los motores y cajas de cambios durante el mantenimiento de los coches y de los utilitarios.

	Capacidad (kg)	Altura (mm)	Largo (mm)	Anchura (mm)	kg
<b>9BJ2070</b>	250	120 ~ 260	1080	500	12

? Para obtener precios de estos productos, gracias por contactar con su distribuidor KING TONY.



Plegada, ocupa un mínimo de espacio en el taller.



9HYGR55  
9HYGR11

9HYGR20

5 posiciones = 5 capacidades

	Posición N°1 (kg)	Posición N°2 (kg)	Posición N°3 (kg)	Posición N°4 (kg)	Posición N°5 (kg)
9HYGR55	550	500	450	400	350
9HYGR11	1100	1000	900	800	700
9HYGR20	2000	1900	1800	1700	1600

## 9HYGR

### GRÚA DE TALLER HIDRÁULICA

Plegable en pocos segundos para un almacenaje rápido y fácil. Brazo extensible con gran capacidad de elevación, incluso en la última posición.

Varilla de pistón y pistón de bomba con recubrimiento de cromo duro que garantizan una larga vida útil.

Válvula de seguridad integrada que previene sobrecargas.

Ruedas traseras pivotantes a 360° para garantizar la manejabilidad de la grúa, incluso con carga máx.

Sistema hombre muerto manual.

	Capacidad (Toneladas)	Altura mínima (mm)	Altura máxima (mm)	Brazos de extracción (mm)	Altura marco (mm)	Longitud marco (mm)	Largo interior (mm)	Largo del cuadro (mm)	Altura (mm)	kg
9HYGR55	0.55 T	2020	2340	955 - 1375	125	1420	955	1080	1520	75
9HYGR11	1.10 T	2020	2340	955 - 1375	125	1420	985	1110	1520	95
9HYGR20	2.00 T	2340	2630	1210	160	1750	840	1020	1850	250

Para obtener precios de estos productos, gracias por contactar con su distribuidor KING TONY.



OPCIONAL Brazo de grúa para 9HYCMA1 frenos de discos, estribos de frenos, etc..



Brazos elevadores con rodamientos para una cómoda rotación de la rueda en posición correcta.

Bomba con pedal que deja ambas manos libres para trabajar



## 9HYCM5

### CARRO PORTA RUEDAS HIDRÁULICO

Elevador flexible y ergonómico para cambiar ruedas y conjuntos de frenos. Ideal para elevar tambores de frenos, depósitos de combustible, cajas de herramientas, etc.

	Capacidad (tonelada)	Altura de carga (mm)	Altura mini. (mm)	Longitud (mm)	Anchura (mm)	Altura (mm)	Longitud de las ruedas/horquillas (mm)	Distancia entre los rodillos (mm)	Para ruedas con diámetro (mm)	Brazo de grúa 9HYCMA1	kg
9HYCM5	0.5 T	710	95	870	990	1180	415 / 600	260 - 710	Ø 270-1300	○	100

Ilustración con brazos de grúa (accesorio)

○ Opcional



### MANIVELA

Sistema de rotación de la rueda simplificado gracias a su manivela. Al girar el rodillo permite la rotación de la rueda.

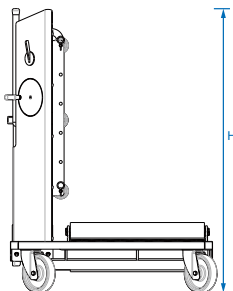
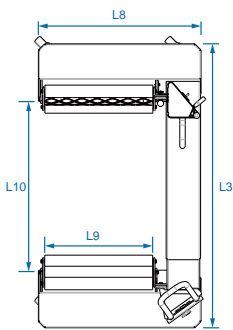

Manejo óptimo gracias a las 4 ruedas giratorias

## 9HYCM15V2

### CARRO PORTA RUEDAS HIDRÁULICO



Palanca con sistema hidráulico para controlar la distancia de los rodillos de modo a levantar o bajar la rueda



Rodillo con estrías para girar la rueda



Sistema de retención y alineación de la rueda



Seguridad óptima para el usuario



Soporte de seguridad para una fijación rápida de la rueda durante el transporte

	Capacidad (Toneladas)	Largo L8 (mm)	Ancho L3 (mm)	Altura H5 (mm)	Longitud rodillo L9 (mm)	Distancia entre rodillo L10 (mm)	Diámetro rodillo (mm)	Para ruedas con diámetro (mm)	kg
9HYCM15V2	1.5 T	1040	1635~2375	1455	690	900 - 1650	80	Ø 1000 - 2400	225



- Elevación hidráulica mediante pedal y descenso progresivo mediante joystick para detener la plataforma a la altura deseada.
- Fácil de mover gracias a su aro cromado.
- Fabricado en acero de alta resistencia.
- Válvula de seguridad integrada en el cilindro hidráulico para evitar sobrecargas.

9TYC11

MESA ELEVADORA HIDRÁULICA DE TIJERA SIMPLE

	Capacidad (kg)	Altura mínima (mm)	Altura máxima (mm)	kg	
9TYC11015AB	150	225	740	44	335 € D
9TYC11050AB	500	340	900	87	505 € D
9TYC11100AB	1000	420	1000	115	1 099 € D

9TYC12

MESA ELEVADORA HIDRÁULICA DE TIJERA DOBLE

622 € D

	Capacidad (kg)	Altura mínima (mm)	Altura máxima (mm)	kg
9TYC12035AB	350	350	1300	105



1,5 t  
↓



Pedal "Quick-lift"

Ruedas silenciosas

9TYC1101500

2 049 € D

MESA ELEVADORA HIDRÁULICA

Permite elevar, bajar y, eventualmente, desplazar en distancias cortas, cargas de hasta 1,5 toneladas. Pedal de bomba "Quick-lift" para una maniobra rápida.

	Capacidad (kg)	Altura mínima (mm)	Altura máxima (mm)	kg
9TYC1101500	1,5 T	210	880	130



9TYN1436

GATO DE FOSO

Mango de plástico de doble velocidad.  
Pedal con revestimiento de caucho.  
Protección anti-polvo.  
Bomba hidráulica doble.  
Rueda de fibra de vidrio y nylon.  
Cilindro del pistón cromado para una vida más larga.  
Válvula de sobrecarga de seguridad.

	Capacidad (kg)	Altura mínima (mm)	Altura máxima (mm)	kg	
9TYN143603AB	300	1140	2000	28.1	436 € <sup>D</sup>
9TYN143606AB	600	1146	1986	34.8	510 € <sup>D</sup>
9TYN143610AB	1000	1170	2010	39.8	558 € <sup>D</sup>

9TY145

533 €<sup>D</sup>

GATO DE FOSO

Empuñaduras para facilitar el ajuste.  
Válvula de sobrecarga de seguridad.  
Pedal hidráulico.  
Estructura de acero reforzado.  
Ruedas de nailon.

	Capacidad (kg)	Altura mínima (mm)	Altura máxima (mm)	kg
9TY145015AB	1500	1130	1915	55.5



Collar tensor con carraca 25 x 130 mm

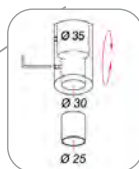

Adaptador para cilindro: ø 25, ø 30, ø 35 mm



9TYVS1

398 €<sup>D</sup>

SOPORTE DE APOYO

Diseñado para facilitar el desmontaje y el posicionamiento de la caja de cambios en coches y vehículos comerciales ligeros.

	Capacidad (kg)	Altura (mm)	Largo (mm)	Anchura (mm)	kg
9TYVS1	150	300	450	310	8





Establezca siempre el vehículo con caballetes antes de realizar cualquier operación debajo. Está prohibido permanecer dentro, encima o debajo del vehículo cuando se levanta o se sujeta con un gato.

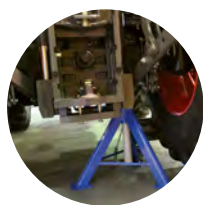

9TY321

JUEGOS DE 2 CABALLETES ESTÁNDARES

Su estructura resistente garantiza la máxima estabilidad y una larga vida. Ajustable a varias alturas.

	Capacidad (Toneladas)	Altura mínima (mm)	Altura máxima (mm)	Peso del Juego (kg)	
9TY32103A	3 T	375	555	9.0	67 € D
9TY32105A	5 T	455	665	24.8	195 € D

9TY332

JUEGOS DE 2 CABALLETES REGULABLES

Caballote fácil de usar. Su tornillo permite un ajuste rápido y preciso de la altura. Adecuado para casi todos los tipos de vehículos. Su estructura resistente garantiza la máxima estabilidad y una larga vida.

	Capacidad (Toneladas)	Altura mínima (mm)	Altura máxima (mm)	Peso del Juego (kg)	
9TY33220AB	20 T	420	600	50.8	658 € D
9TY33221AB	20 T	665	1090	78.8	870 € D



- Robusto acero soldado para mayor seguridad y resistencia.
- Ajustable a varias alturas.



9TYE342

JUEGO DE 2 CABALLETES ESTÁNDARES DE CREMALLERA

	Capacidad (Toneladas)	Altura mínima (mm)	Altura máxima (mm)	Peso del Juego (kg)	
9TYE34203AB	3 T	291	430	6.8	59 € D
9TYE34206AB	6 T	390	610	12.6	129 € D

9TYE351

JUEGO DE 2 CABALLETES ESTÁNDARES DE BASE CUADRADA

	Capacidad (Toneladas)	Altura mínima (mm)	Altura máxima (mm)	Peso del Juego (kg)	
9TYE35112AB	12 T	300	450	40.4	253 € D
9TYE35122AB	22 T	311	505	64.0	279 € D

CARRETILLAS DE MANUTENCIÓN



9TYE722AB

348 € D

JUEGO DE 2 CARROS DESPLAZAMIENTO

El vehículo se eleva mediante un pedal. 4 ruedas giratorias para facilitar el desplazamiento en todas las direcciones.

	Capacidad (kg)	Distancia entre los rodillos (mm)	Ancho máximo del neumático (pulgadas - mm)	Peso del Juego (kg)
9TYE722AB	680/carro	270 - 650	13" - 330 mm	32.2

## GATOS DE BOTELLA



Establezca siempre el vehículo con caballetes antes de realizar cualquier operación debajo. Está prohibido permanecer dentro, encima o debajo del vehículo cuando se levanta o se sujeta con un gato.



9TY111

### GATOS HIDRÁULICOS DE BOTELLA CON CILINDRO DE 1 FASE Y PROLONGADOR DE EJE

Todos los modelos se pueden utilizar entre -20°C y 70°C. También se puede utilizar como cilindro de presión en posición horizontal. El pistón de la bomba debe colocarse debajo del gato. Válvula de seguridad integrada. Mango galvanizado. Con prolongador en la columna para una explotación óptima de la longitud de carrera.

	Capacidad (Toneladas)	Altura mínima (mm)	Altura máxima (mm)	Carga hidráulica (mm)	Columna (mm)		
9TY111035A	3.5 T	172	372	112	88	3,7	69 € B
9TY11105A	5 T	212	468	146	110	4,9	77 € B
9TY11110A	10 T	220	483	148	115	7,3	111 € B
9TY11115A	15 T	231	498	154	113	9,8	135 € B
9TY11120A	20 T	241	521	165	115	13,1	166 € B
9TY11130A	30 T	244	510	266	110	47,3	183 € B

## GATOS NEUMÁTICOS

PRO SERIES



Válvula de seguridad. Bolsas de aire en tela 4ply. Anillo guía en el cilindro para un funcionamiento suave y duradero. Interruptor de parón automático con diseño ergonómico, seguro y fácil de usar. 2 gatillos: 1 para subir y 1 para bajar



Los gatos de aire son compactos, fácil de usar y ofrecen una gran amplitud de subida.

2 TONELADAS



2 TONELADAS



9TYN24302AB

609 €

9TYN24102AB

681 €

GATO NEUMÁTICO MANGO CORTO DE 2 NIVELES (2 T)

GATO NEUMÁTICO MANGO LARGO DE 2 NIVELES (2 T)

2 TONELADAS



2 TONELADAS



9TYN24402AB

700 €

9TYN24202AB

712 €

GATO NEUMÁTICO DE MANGO CORTO DE 3 NIVELES (2 T)

GATO NEUMÁTICO DE MANGO LARGO DE 3 NIVELES (2 T)

	Capacidad (Toneladas)	Altura mínima H1 (mm)	Altura máxima H2 (mm)	Altura de carga (mm)	Altura máxima (mm)	Grosor de la membrana (mm)	Presión de aire (bar)	
9TYN24302AB	2 T	115	350	235	430	7-7,5	7 ~ 10	15,00
9TYN24102AB	2 T	115	350	235	430	7-7,5	7 ~ 10	18,00
9TYN24402AB	2 T	200	500	300	560	7-7,5	7 ~ 10	17,00
9TYN24202AB	2 T	200	500	300	560	7-7,5	7 ~ 10	19,84



Establezca siempre el vehículo con caballetes antes de realizar cualquier operación debajo. Está prohibido permanecer dentro, encima o debajo del vehículo cuando se levanta o se sujeta con un gato.



Para obtener precios de estos productos, gracias por contactar con su distribuidor KING TONY.

2 TONELADAS



Estructura GARANTIZADA 10 AÑOS  
Sistema hidráulico GARANTIZADO 3 AÑOS



OPCIONAL 9HYCR1



Pedal "Quick-lift"



Ruedas silenciosas

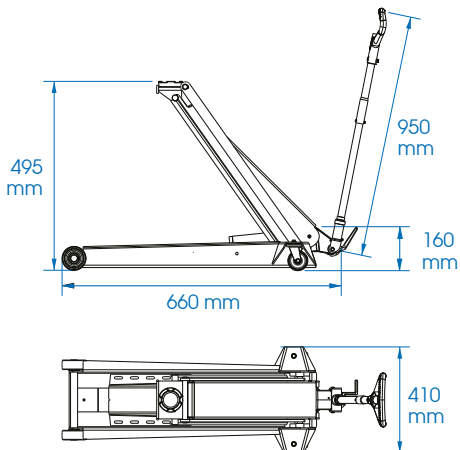

9HYCR2

GATO HIDRÁULICO DE CARRETILLA CON ALTO LEVANTAMIENTO

Ideal para coches y utilitarios. Muy bajo, altura mínima de solo 80 mm. Marco ancho y robusto de acero de alta resistencia. Con pedal de levantamiento rápido. Control preciso y sin peligro en el descenso. Sistema hombre muerto manual que ofrece seguridad óptima en el descenso. Válvula de seguridad integrada que previene sobrecargas. Ruedas silenciosas con ranura central de poliuretano para una protección óptima del suelo. Mango ergonómico.

	Capacidad (Toneladas)	Altura mínima (mm)	Altura máxima (mm)	Longitud Marco (mm)	Longitud Mango (mm)	Altura Marco (mm)	Anchura (mm)	kg
9HYCR2	2 T	80	495	660	950	160	410	31

PRO SERIES

Estructura GARANTIZADA 5 AÑOS

Sistema hidráulico GARANTIZADO 2 AÑOS

9TYE13303AB

647 € D

GATO TODOTERRENO

Adecuado para vehículos todoterreno, furgonetas y camiones medianos.



Todo terreno. Resistencia reforzada.

3 TONELADAS



La extensión se puede montar o desmontar rápida y fácilmente, lo que hace que el gato sea muy versátil sin perder tiempo.



	Capacidad (Toneladas)	Altura mínima (mm)	Altura máxima (mm)	kg
9TYE13303AB	3 T	165	730	29



# PRO SERIES

**!** Estabilice siempre el vehículo con caballetes antes de realizar cualquier operación debajo. Está prohibido permanecer dentro, encima o debajo del vehículo cuando se levanta o se sujeta con un gato.

## 1 9TYN13402AB

### GATO HIDRÁULICO DE CARRETILLA

Perfil bajo para todos tipos de vehículos. Mango con dispositivo «hombre-muerto» (mango de retorno automático).



**2 TONELADAS**



## 1 9TYN13102AB

### GATO HIDRÁULICO DE CARRETILLA

Mango con dispositivo «hombre-muerto» (mango de retorno automático). Mango ergonómico de 2 manos.



**2 TONELADAS**



## 1 9TYE13325AB

### GATO HIDRÁULICO DE CARRETILLA

Gato rodante de perfil bajo para vehículos con poca distancia al suelo. Empuñadura antideslizante y ergonómica.



**2.5 TONELADAS**

**+** Doble bomba para una elevación más rápida



75 mm

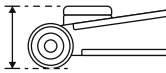

## 1 9TYN13

### GATO HIDRÁULICO DE CARRETILLA

Mango con dispositivo «hombre-muerto» (mango de retorno automático). Mango ergonómico de 2 manos.



9TYN13302AB

**2 TONELADAS**

9TYN13303AB

**3 TONELADAS**



## 1 9TYE13110AB

### GATO HIDRÁULICO DE CARRETILLA

Regulador de velocidad. Válvula de seguridad para evitar sobrecargas.



**10 TONELADAS**



## 1 9TYE13120AB

### GATO HIDRÁULICO DE CARRETILLA

Regulador de velocidad. Válvula de seguridad para evitar sobrecargas.

**20 TONELADAS**



	Capacidad (Toneladas)	Altura mínima (mm)	Altura máxima (mm)	Longitud marco (mm)	Altura del cuadro (mm)	kg	
9TYN13302AB	2T	75	500	770	264	32.9	379€ D
9TYN13303AB	3T	95	515	770	284	39.5	419€ D
9TYE13325AB	2.5T	75	510	-	-	30.5	239€ D
9TYN13402AB	2T	75	530	970	197	42.2	423€ D
9TYN13102AB	2T	85	780	1010	285	54.18	559€ D
9TYE13110AB	10T	160	560	1545	-	133	1133€ D
9TYE13120AB	20T	185	620	1600	-	241	2908€ D



Establezca siempre el vehículo con caballetes antes de realizar cualquier operación debajo. Está prohibido permanecer dentro, encima o debajo del vehículo cuando se levanta o se sujeta con un gato.



Para obtener precios de estos productos, gracias por contactar con su distribuidor KING TONY.

ESPECIAL  
ALTA ELEVACIÓN



25

TONELADAS

1 fase

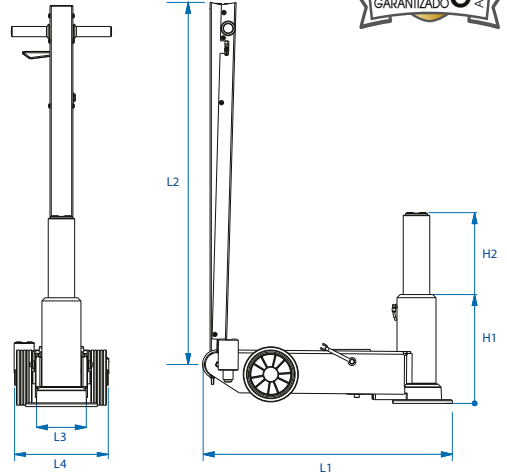

9HYCH125H

GATO HIDRONEUMÁTICO DE UNA FASE

Mango inclinable.  
Protección de las fundas neumáticas en el mango.  
Protección integral del sistema hidro neumático.  
Pistón con recubrimiento de cromo duro que garantiza una larga vida útil.  
Sistema hombre muerto que ofrece seguridad óptima en la elevación y el descenso.  
Válvula de seguridad integrada que previene sobrecargas.  
Incluidas 2 extensiones (50/100 mm).



Capacidad (Toneladas)	Altura mínima H1 (mm)	Altura máxima H2 (mm)	Longitud cuadro L1 (mm)	Longitud mango L2 (mm)	Anchura con ruedas L4 (mm)	Anchura L3 (mm)	Presión de alimentación (bar)	Consumo de aire (L/min)	Extensión 9HYCHR25	Pistón 9HYCHOP1
25 T	360	610	820	1160	310	230	8 - 10	350	71	○

○ Opcional



PARA TALLERES  
MÓVILES

28 kg



10/25

TONELADAS



9HYCHP225

GATO OLEO-NEUMÁTICO PORTÁTIL

Altura mínima muy baja: solo 160 mm, y ligero solo 28 kg.  
Diseño cómodo sin tubos sueltos, sin mango ni válvulas sueltas.  
Fácil de utilizar con el mango, la empuñadura de transporte y la válvula de mando integrados en una misma y única función.  
Pistón con recubrimiento de cromo duro que garantiza una larga vida útil.  
Sistema hombre muerto que ofrece seguridad óptima en la elevación y el descenso.  
Válvula de seguridad integrada que previene sobrecargas.  
Incluidas 2 extensiones (50/100 mm).



Capacidad (Toneladas)	Altura mínima (mm)	Altura máxima (mm)	Longitud cuadro (mm)	Longitud mango (mm)	Anchura con ruedas (mm)	Anchura (mm)	Presión de alimentación (bar)	Consumo de aire (L/min)	Extensión 9HYCHR25	Pistón 9HYCHOP1
25 / 10 T	160	235 / 320	535	550	290	225	8 - 10	350	28	○

○ Opcional



# PRO SERIES

**!** Establece siempre el vehículo con caballetes antes de realizar cualquier operación debajo. Está prohibido permanecer dentro, encima o debajo del vehículo cuando se levanta o se sujeta con un gato.



## 9TYN231

### GATOS HIDRONEUMÁTICOS DE UNA FASE

Válvula de desaceleración.  
Válvula de seguridad contra sobrecargas.  
Interruptor de parón automático para un trabajo más seguro.  
Incluidas 2 extensiones (9TYN23130AB : 45 y 100 mm, 9TYN23160AB : 100 y 200 mm).

- Presión de alimentación (Bar) : 9 ~ 12

**30 TONELADAS**

**60 TONELADAS**



9TYN23130AB

9TYN23160AB

	Capacidad (Toneladas)	Altura mínima (mm)	Altura máxima (mm)	kg	
9TYN23130AB	30 T	360	627	86	2 476 €
9TYN23160AB	60 T	420	731	126	2 997 €



**10/25 TONELADAS**

**25/50 TONELADAS**

**40/60 TONELADAS**

9TYN23125AB 49

9TYN23150AB 67

9TYN23260AB 82

## 9TYN23

### GATOS HIDRONEUMÁTICOS DE 2 FASES

Válvula de desaceleración.  
Válvula de seguridad contra sobrecargas.  
Interruptor de parón automático para un trabajo más seguro.  
Incluidas 2 extensiones (45 y 75 mm).

- Presión de alimentación (Bar) : 9 ~ 12

	Capacidad (Toneladas)	Altura mínima (mm)	Altura máxima (mm)	
9TYN23125AB	10 T / 25 T	183	279 (10 T) / 374 (25 T)	1 929 €
9TYN23150AB	25 T / 50 T	215	444 (25 T) / 330 (50 T)	2 097 €
9TYN23260AB	40 T / 60 T	220	460 (40 T) / 341 (60 T)	2 386 €



**15/30/50 TONELADAS**

## 9TYN23250AB

2 112 €

### GATO HIDRONEUMÁTICO DE 3 FASES

Válvula de desaceleración.  
Válvula de seguridad contra sobrecargas.  
Interruptor de parón automático para un trabajo más seguro.  
Incluidas 2 extensiones (45 y 75 mm).

- Presión de alimentación (Bar) : 9 ~ 12

	Capacidad (Toneladas)	Altura mínima (mm)	Altura máxima (mm)	kg
9TYN23250AB	15 T / 30 T / 50 T	150	312 (15 T) / 252 (30 T) / 203 (50 T)	56



**15/30 TONELADAS**

## 9TYN23330AB

1 638 €

### GATO OLEO-NEUMÁTICO PORTÁTIL

Ideal para reparación en carretera.  
Válvula de desaceleración.  
Válvula de seguridad contra sobrecargas.  
Incluidas 2 extensiones (45 y 75 mm).

- Presión de alimentación (Bar) : 9 ~ 12

	Capacidad (Toneladas)	Altura mínima (mm)	Altura máxima (mm)	kg
9TYN23330AB	15 T / 30 T	150	224 (15 T) / 293 (30 T)	32





20  
TONELADAS



30  
TONELADAS



50  
TONELADAS

9TYN51420AB

1745 € <sup>□</sup>

9TYN51430AB

2230 € <sup>□</sup>

9TYN51450AB

3089 € <sup>□</sup>



Block en V y configuración a 180°



Bomba deslizable con empuñadura y escala de posicionamiento

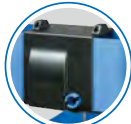

Cárter de protección del cabrestante



Soporte de empuñadura del cabrestante

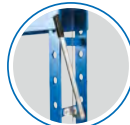

Soporte de empuñadura



Cárter de protección de la polea



Cárter de protección del cabrestante y de la polea para seguridad de las manos



Tapa anti polvo



Extensión de tornillo



JUEGO DE PUNZONES

Incluido por :  
9TYN51420AB  
9TYN51430AB  
9TYN51450AB



100  
TONELADAS

9TYN514A0AB

6405 € <sup>□</sup>

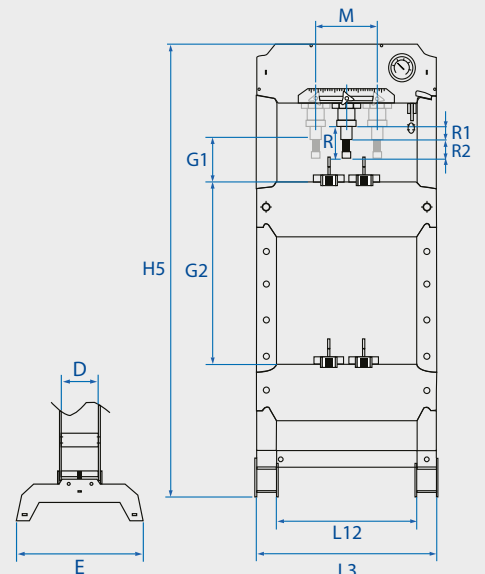

PRENSAS HIDRÁULICAS  
MANUALES Y NEUMÁTICA

Valvula de seguridad.  
Bomba neumática y manual de doble velocidad.  
Acción neumática con pedal.  
Empuñadura articulada para cabrestante.  
Empuñadura y soporte ergonomico.

• Presión de alimentación (Bar) : 9 ~ 12

	Capacidad (tonelada)	D (mm)	E (mm)	G1 (mm)	G2 (mm)	R2 (mm)	R1 (mm)	R (mm)	M (mm)	Anchura L3 (mm)	Altura H5 (mm)	Anchura entre los pies L12 (mm)	kg
9TYN51420AB	20 T	152	505	25	850	75	145	220	200	770	1800	600	132
9TYN51430AB	30 T	200	535	130	830	75	145	220	280	930	1900	750	210
9TYN51450AB	50 T	200	535	80	780	75	145	220	280	930	1900	750	249.2
9TYN514A0AB	100 T	280	750	185	855	-	-	300	360	1255	1938	850	677

# PRO SERIES



A instalar en el espacio de trabajo.

- Pantalla fabricada en policarbonato con alta resistencia a los golpes.
- Mejora la seguridad de los operadores.



Compatible con



9TYN51420P01A	9TYN51420AB	5	129 €	□
9TYN51430P01A	9TYN51430AB	6	141 €	□
9TYN51450P01A	9TYN51450AB	6	139 €	□
9TYN514A0P01A	9TYN514A0AB	12.75	308 €	□



Instale los pernos fijados al marco de la prensa de la tienda.

3.5

## 9TYN514A0P02A

105 € □

### KIT DE HERRAMIENTAS DE PRESA

El juego de pasadores incluye los pasadores con diferentes capacidades de 2t, 3t, 6t, 8t, 10t, 12t, 13t y 15t.

Capacidad (tonelada)	Largo (mm)	Ø (mm)
2 T	60	10
3 T	60	12
6 T	60	16
8 T	85	18
10 T	85	20
12 T	85	22
13 T	110	25
15 T	108	30

Compatible con:

9TYN51420AB / 9TYN51430AB / 9TYN51450AB / 9TYN514A0AB



Prensa manual con control neumático (máximo 12 bars)

# EXCELLENCE SERIES



Para obtener precios de estos productos, gracias por contactar con su distribuidor KING TONY.



Mesa de la prensa regulable con cabestrante. Opción de tracción con cadena para el levantamiento / Baja de la bandeja con el gato (9HYP1400).

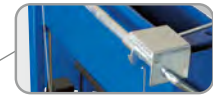

Cilindro de desplazamiento lateral.

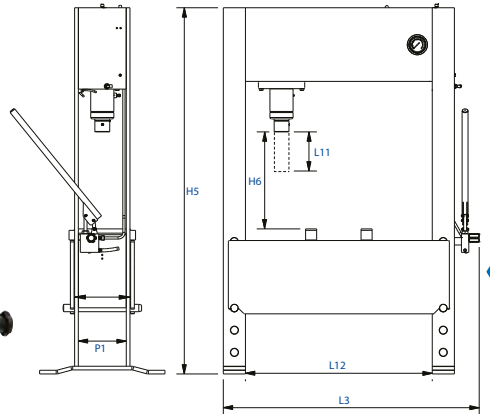

El pedal permite operar el cilindro neumáticamente a gran velocidad para fijar el elemento de trabajo con rapidez y precisión.

## 9HYP40

### PRESA HIDRÁULICA MANUAL

Longitud de carrera de 300 mm para las tareas exigentes  
Incluidos dos bloques en V  
Válvula de seguridad integrada que previene sobrecargas  
Extremo desmontable para poder montar distintos cabezales  
Marco y mesa de acero soldados para garantizar una mayor resistencia

	Capacidad (Toneladas)	Largo L3 (mm)	Altura H5 (mm)	Longitud de carrera L11 (mm)	Largo entre las patas L12 (mm)	Profundidad entre las patas P1 (mm)	Distancia entre el suelo H6 (mm)	kg	Cadena de levantamiento 9HYP1400	Kit 9HYPA3	Pantalla protectora 9HYPP40
9HYP40	40 T	1190	1740	300	850	215	85 - 785	425	○	○	○

○ Opcional



**KING TONY**  
Enjoy your work



**futuroscope**

**XPERIENCES**



**¡Una colaboración de excepción  
combinando calidad e innovación!**



# HA LLEGADO EL NUEVO CATÁLOGO PROMOCIONAL M7.



**CATÁLOGO  
2026**



catalog.kingtony.eu



 [kingtonyeurope.com](http://kingtonyeurope.com)

 [service-clients@kingtony.eu](mailto:service-clients@kingtony.eu)

 +34 917 335 090



**SUTEVA**   
SUMINISTROS TÉCNICOS DEL VALLES



KING TONY Europa SAS con capital de 7 350 000 €. Siren 424 737 138 - FR 26 424 737 138.  
KING TONY se reserva el derecho modificar o borrar referencias sin pre-aviso.